



Istruzioni per l'uso
Operating instructions
Mode d'emploi
Instrucciones de uso
Οδηγίες χρήσης
Használati utasítás
Instruções para o uso
Инструкции за употреба
Návod k použití
Инструкции по применению
Navodila za uporabo
Instrukcja obsługi
Instruțiuni de utilizare
Návod na použitie
Қолдану бойынша нұсқаулық
Naudojimosi instrukcijos
Udhëzime për përdorimin
Upute za uporabu
Інструкції з експлуатації

PIASTRA PER CAPELLI

| | | | |
|--------------------------|----|----------|----|
| PIASTRA PER CAPELLI | IT | pagina | 1 |
| HAIR STRAIGHTENER | EN | page | 4 |
| FER À LISSER | FR | page | 7 |
| PLANCHA PARA PELO | ES | página | 11 |
| ПЛАКА ΜΑΛΛΙΩΝ | EL | σελίδα | 14 |
| HAJSIMÍTÓ | HU | oldal | 18 |
| PRANCHA PARA CABELOS | PT | página | 22 |
| ПРЕСА ЗА КОСА | BG | страница | 25 |
| ŽENLIČKA NA VLASY | CZ | strana | 28 |
| ВЫПРЯМИТЕЛЬ ДЛЯ ВОЛОС | RU | страница | 31 |
| RAVNALNIK LAS | SL | stran | 35 |
| PROSTOWNICY DO WŁOSÓW | PL | strona | 38 |
| PLAČĎ DE PĀR | RO | pagina | 42 |
| ŽENLIČKA NA VLASY | SK | strana | 45 |
| ШАШ ТУЗУЛЕГИШ | KK | беттер | 49 |
| PLAUKŲ TIESINIMO ŽNYPLĖS | LT | puslapis | 52 |
| PIASTER PER FLOKE | SQ | faqe | 55 |
| GLAČALO ZA KOSU | HR | stranica | 59 |
| ПРАСОЧКА ДЛЯ ВОЛОСЯ | UK | сторінка | 62 |

IMETEC

Type I5801

GUIDA ILLUSTRATIVA / ILLUSTRATIVE GUIDE / GUIDE ILLUSTRÉ / GUÍA ILLUSTRATIVA / ΕΙΚΟΝΟΓΡΑΦΗΜΕΝΟΣ ΟΔΗΓΟΣ / ΚΕΡΕΣ ÚTMUTATÓ / GUIA ILUSTRADO / ИЛЮСТРОВАНО УПЪТВАНЕ / ILUSTRACNI PRŮVODCE / ИЛЛЮСТРИРОВАННАЯ ПАМЯТКА / SLIKOVNI VODNIK / PRZEWODNIK / GHID ILUSTRATIV / ILUSTRACNY SPRIEVOĐCA / СУРЕТТИ НҮСҚАУЛЫҚ / DALIŲ PAVEIKSLĖLIS / UDĖŽZUES ILUSTRUES / ILUSTRIRANI VODIČ / ИЛЮСТРОВАНИЙ ПОСІБНИК

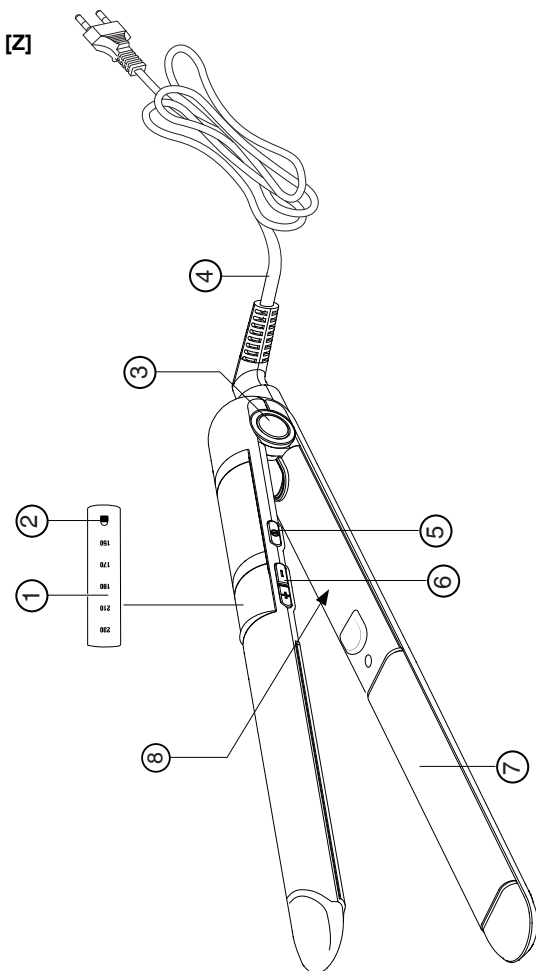

DATI TECNICI / TECHNICAL DATA / DONNÉES TECHNIQUES / DATOS TÉCNICOS / ΤΕΧΝΙΚΑ ΣΤΟΙΧΕΙΑ / MŰSZAKI ADATOK / DADOS TÉCNICOS / ТЕХНИЧЕСКИ ДАННИ / TECHNICKÉ ÚDAJE / ТЕХНИЧЕСКИЕ ДАННЫЕ / TEHNIČNI PODATKI / DANE TECHNICZNE / DATE TEHNICE / TECHNICKÉ ÚDAJE / ТЕХНИКАЛЫҚ ДЕРЕКТЕР / TECHNINIAI DUOMENYS / TĚ DHĚNA TEKNIKE / TEHNIČKI PODACI / ТЕХНІЧНІ ДАНІ

IMETEC TYPE I5801 100-240 V 50/60 Hz 45 W



TENACTA GROUP S.p.A. VIA PIEMONTE 5 IT - 24052 AZZANO S.P.
www.imetec.com

**ATTENZIONE! Istruzioni e avvertenze per un impiego sicuro**

Prima di utilizzare l'apparecchio, leggere attentamente le istruzioni per l'uso e in particolare le avvertenze sulla sicurezza, attenendosi a esse. Conservare il presente manuale insieme alla relativa guida illustrativa, per l'intera durata di vita dell'apparecchio, a scopo di consultazione. In caso di cessione dell'apparecchio a terzi, consegnare anche l'intera documentazione.

i **NOTA:** se nella lettura di questo libretto di istruzioni d'uso alcune parti risultassero di difficile comprensione o se sorgessero dubbi, prima di utilizzare il prodotto contattare l'azienda all'indirizzo indicato in ultima pagina.

INDICE

| | | | |
|----------------------------------|---|--|---|
| Avvertenze sulla sicurezza | 1 | Conservazione e cura del prodotto..... | 4 |
| Legenda simboli | 3 | Smaltimento..... | 4 |
| Istruzioni generali..... | 3 | Assistenza e garanzia..... | 4 |
| Consigli utili..... | 3 | Guida illustrativa..... | I |
| Utilizzo..... | 3 | Dati tecnici..... | I |
| Pulizia..... | 3 | | |

AVVERTENZE SULLA SICUREZZA

- Dopo aver rimosso l'apparecchio dalla confezione, controllare l'integrità della fornitura in base al disegno e l'eventuale presenza di danni da trasporto. In caso di dubbio, non utilizzare l'apparecchio e rivolgersi al servizio di assistenza autorizzato.
- Il materiale della confezione non è un giocattolo per bambini! Tenere il sacchetto di plastica lontano dalla portata dei bambini; pericolo di soffocamento!
- Prima di collegare l'apparecchio, controllare che i dati tecnici (8) della tensione di rete riportati sui dati tecnici di identificazione corrispondano a quelli della rete elettrica disponibile. I dati tecnici di identificazione si trovano sull'apparecchio (8).
- Il presente apparecchio deve essere utilizzato unicamente allo scopo per cui è stato progettato, ovvero come piastra per capelli per uso domestico. Qualsiasi altro utilizzo è considerato non conforme e pertanto pericoloso.
- Quando si utilizza l'apparecchio in un bagno, bisogna staccare la spina dopo l'uso, poiché la prossimità con



l'acqua costituisce un rischio anche se l'apparecchio è spento.

- Per una maggiore protezione, si consiglia l'installazione di un dispositivo a corrente differenziale nel circuito elettrico che alimenta il bagno che abbia una corrente differenziale di funzionamento nominale non superiore a 30 mA (ideale 10 mA). E' opportuno chiedere consigli all'installatore.



ATTENZIONE: non utilizzare questo apparecchio nelle vicinanze di vasche da bagno, docce, lavandini o altri recipienti che contengono acqua. Non immergere mai l'apparecchio in acqua.

- Il presente apparecchio può essere utilizzato dai bambini a partire da 8 anni di età e da persone dalle ridotte capacità fisiche, sensoriali o mentali, oppure con mancanza di esperienza e di conoscenza se si trovano sotto adeguata sorveglianza, oppure se sono stati istruiti circa l'uso dell'apparecchio in modo sicuro e se si rendono conto dei pericoli correlati. I bambini non devono giocare con l'apparecchio. Le operazioni di pulizia e di manutenzione non devono essere effettuate dai bambini senza sorveglianza.
- ⊘ NON utilizzare l'apparecchio con mani bagnate o piedi umidi o nudi.
- ⊘ NON tirare il cavo di alimentazione o l'apparecchio stesso, per staccare la spina dalla presa di corrente.
- ⊘ NON esporre l'apparecchio all'umidità o all'influsso di agenti atmosferici (pioggia, sole).
- Disinserire sempre la spina dall'alimentazione elettrica prima della pulizia o manutenzione e in caso di mancato utilizzo dell'apparecchio.
- In caso di guasto o di cattivo funzionamento dell'apparecchio, spegnerlo e non manometterlo. Per l'eventuale riparazione rivolgersi solamente ad un centro di assistenza tecnica autorizzato.
- Se il cavo di alimentazione è danneggiato, esso deve essere sostituito da un centro di assistenza tecnica autorizzato, in modo da prevenire ogni rischio.
- L'apparecchio è da utilizzarsi solo per capelli umani. Non utilizzarlo per animali o per parrucche e parrucchini di materiale sintetico.
- Per pulire l'apparecchio, usare un panno asciutto.
- ⊘ NON spruzzare spray per capelli con l'apparecchio acceso. Sussiste il pericolo di incendio.

LEGENDA SIMBOLI



Avvertenza



Divieto generico



Apparecchio di classe II

ISTRUZIONI GENERALI

DESCRIZIONE DELL'APPARECCHIO E DEGLI ACCESSORI

Guardare la Guida illustrativa pag. I per controllare il contenuto della confezione.

Tutte le figure si trovano nelle pagine interne della copertina.

1. Display a Led
2. Spia di attivazione blocco tasti
3. Blocco di chiusura piastre
4. Cavo di alimentazione
5. Tasto ① (spento/acceso)
6. Tasti di regolazione della temperatura (tasto + e tasto -)
7. Piastre riscaldanti
8. Dati tecnici

Per le caratteristiche dell'apparecchio, fare riferimento alla confezione esterna.

Utilizzare unicamente con gli accessori forniti.

CONSIGLI UTILI

L'apprendimento veloce della modalità di utilizzo della piastra per capelli permetterà di determinare esattamente il tempo di applicazione per ottenere l'effetto desiderato sui capelli.

- Assicurarsi che i capelli siano asciutti, puliti e senza alcuna traccia di lacca, schiuma per capelli o gel.
- Pettinare i capelli assicurandosi che non ci siano nodi. Iniziare la piega dalla nuca, procedere ai lati e terminare sulla fronte.
- Durante l'uso, il riscaldamento e il raffreddamento della piastra, posizionare l'apparecchio su una superficie liscia e resistente al calore.
- Mentre si procede con la piega, fare attenzione a non avvicinare troppo la piastra alle aree sensibili del viso, delle orecchie, del collo o della cute.
- Al termine dell'uso, lasciare raffreddare completamente la piastra prima di riparla.

UTILIZZO

PREPARAZIONE DEI CAPELLI

- Lavare come d'abitudine i capelli e pettinarli districando i nodi.
- Asciugare i capelli e spazzolarli dalle radici alle punte.

ISTRUZIONI DI UTILIZZO

- Collegare la spina (4) alla rete di alimentazione;
- premere il tasto ① (5). Il display a LED (1) si illumina;
- selezionare la temperatura desiderata in un intervallo compreso tra 150°C e 230°C a seconda del tipo di capello e dell'effetto da ottenere più o meno deciso; la temperatura può essere variata in qualsiasi momento premendo i tasti + o - (6);
- dopo aver selezionato la temperatura desiderata è possibile attivare il blocco tasti premendo due volte in rapida successione il tasto ① (5). Questa funzione permette di evitare accidentali cambi di temperatura durante l'utilizzo della piastra. L'attivazione del blocco tasti è segnalato dall'accensione della spia (2); il blocco è disinseribile premendo nuovamente due volte in rapida successione il tasto ① (5);
- il display a led (1) lampeggia fino a quando le piastre non raggiungono la temperatura impostata.
- Al raggiungimento della temperatura il display a led (1) si accende stabilmente;
- prendere tra le dita una ciocca sottile e poco voluminosa di capelli della stessa larghezza della piastra e inserirla fra le due piastre;
- con una mano tenere in tensione la ciocca e con l'altra fare scivolare la piastra chiusa dalle radici verso le punte.
- Per scoprire i numerosi metodi ed effetti realizzabili con la piastra consultare la Easy Styling Guide.
- una volta terminate le operazioni di styling dei capelli spegnere l'apparecchio tenendo premuto il tasto ① (5) e scollegare la piastra dalla presa di corrente.

ⓘ NOTA: è possibile che durante la stiratura si sviluppi del vapore; si tratta dell'umidità in eccesso nei capelli che evapora.

SPEGNIMENTO AUTOMATICO

La piastra si spegne automaticamente dopo 1 ora dall'accensione.

PULIZIA

- Spegnere l'apparecchio premendo il tasto ① (5) e staccare la spina (4) dalla presa di

corrente

- Attendere che le piastre (7) siano fredde
- Pulire la superficie delle piastre (7) e dell'impugnatura con un panno morbido e umido.



ATTENZIONE! Prima di riutilizzare l'apparecchio, accertarsi che tutte le parti pulite a umido siano completamente asciutte!

CONSERVAZIONE E CURA DEL PRODOTTO



AVVERTENZA: Dopo aver terminato di usare la piastra per capelli, assicurarsi che si sia completamente raffreddata prima di riporla. Non avvolgere mai il cavo di alimentazione (4) attorno all'apparecchio.

SMALTIMENTO



L'imballaggio del prodotto è composto da materiali riciclabili. Smaltirlo in conformità alle norme di tutela ambientale.



Ai sensi della norma europea 2002/96/CE, l'apparecchio in disuso deve essere smaltito in modo conforme al termine del suo ciclo di utilizzo. Ciò riguarda il riciclaggio di sostanze utili contenute nell'apparecchio e permette la riduzione dell'impatto ambientale. Per maggiori informazioni, rivolgersi all'ente di smaltimento locale o al rivenditore dell'apparecchio.

ASSISTENZA E GARANZIA

Per le riparazioni o l'acquisto dei ricambi rivolgersi al servizio autorizzato di assistenza ai clienti IMETEC contattando il Numero Verde 800-234677 o consultando il sito internet.

L'apparecchio è coperto da garanzia del produttore. Per i dettagli, consultare il foglio garanzia allegato. L'inosservanza delle istruzioni contenute in questo manuale per l'utilizzo, la cura e la manutenzione del prodotto fanno decadere il diritto alla garanzia del produttore.

ENGLISH



OPERATING INSTRUCTIONS FOR THE HAIR STRAIGHTENER

Dear customer, IMETEC thanks you for having purchased this product.



ATTENTION! instructions and warnings for a safe use

Please read the use and safety instructions before using the appliance and follow these at all times. Keep this manual and illustrative guide with the appliance for future consultation. should you pass the appliance on to another user, make sure to also include this documentation.

NOTE: Should certain parts of this user manual be difficult to understand or should doubts arise, contact the company before using the product, at the address indicated on the last page.

INDEX

| | | | |
|---------------------------|---|---|---|
| Safety warnings | 4 | Storing and caring for the product..... | 7 |
| Symbols..... | 6 | Disposal..... | 7 |
| General instructions..... | 6 | Assistance and warranty..... | 7 |
| Useful tips..... | 6 | Illustrative guide..... | 1 |
| Use..... | 6 | Technical data..... | 1 |
| Cleaning..... | 7 | | |

SAFETY WARNINGS

- After having removed the appliance from its packaging, verify its integrity based on the drawing and any presence of damage caused by transport. If in doubt,

do not use the appliance and contact an authorised service centre.

- Do not let children play with the packaging! Keep the plastic bag out of the reach of children - risk of suffocation!
- Before connecting the appliance, please make sure that the voltage data indicated on the identification technical data (8) correspond to those of the mains voltage. The identification technical data are found on the appliance (8).
- This appliance must be used only for the purpose for which it was designed, namely as a hair straightener for home use. Any other use is considered not compliant and therefore dangerous.
- When the appliance is used in a bathroom, unplug it after use since the proximity of water presents a hazard even when the appliance is switched off.
- For additional protection, the installation of a residual current device (RCD) having a rated residual operating current not exceeding 30 mA (ideal 10 mA) is advisable in the electrical circuit supplying the bathroom. Ask your installer for advice.



WARNING: Do not use this appliance near bathtubs, showers, basins or other vessels containing water. Never place the appliance in water.

- This appliance can be used by children aged from 8 years and above and persons with reduced physical, sensory or mental capabilities or lack of experience and knowledge if they have been given supervision or instruction concerning use of the appliance in a safe way and understand the hazards involved. Children shall not play with the appliance. Cleaning and user maintenance shall not be made by children without supervision.
- ⊘ Do NOT use the appliance with wet hands, damp feet or barefoot.
- ⊘ DO NOT pull the power cable or the appliance itself to remove the plug from the socket.
- ⊘ DO NOT expose the appliance to humidity or weather conditions (rain, sun, etc.).
- Always disconnect the appliance from the mains supply before cleaning or performing maintenance and when the appliance is not in use.
- If the appliance is faulty or malfunctions, switch it off

and do not tamper with it. Any repairs must only be carried out by an authorised technical service centre.

- If the power cable is damaged it must be replaced by an authorised technical service centre, so as to prevent all risks.
- The device must only be used on human hair. Do not use the device on animals or on wigs made of synthetic material.
- Use a dry cloth to clean the appliance.
- ⊘ Do NOT spray hairspray while the appliance is switched on. There is a risk of fire.

SYMBOLS

| | | |
|--|---|--|
|  Warning |  General prohibition |  Class II appliance |
|--|---|--|

GENERAL INSTRUCTIONS

DESCRIPTION OF THE APPLIANCE AND ITS ACCESSORIES

Refer to page I of the Illustrative Guide to check the contents of the package.

All the figures are on the inside pages of the cover.

- | | |
|--|---|
| 1. LED display | 6. Temperature adjustment buttons (+ and - buttons) |
| 2. Button lock activation LED | 7. Heating plates |
| 3. Plate closing lock | 8. Technical data |
| 4. Power cable | |
| 5.  Button (off/on) | |

For the appliance features, refer to the external packaging.

Use the supplied accessories only.

USEFUL TIPS

A quick understanding of how to use the hair straightener will allow you to establish the exact application time to achieve the desired effect on your hair.



- Ensure your hair is dry, clean and without any trace of hairspray, hair mousse or gel.
- Comb your hair ensuring there are no knots. Start straightening from the nape of the neck, proceed on the sides and finish on the forehead.
- During use, when the plates heat and cool, position the appliance on a smooth and heat resistant surface.
- While straightening, be careful not to near the plates too much to the sensitive parts of the face, ears, neck or head.
- Leave the plates to cool down completely when finished, before putting the appliance away.

USE

PREPARING YOUR HAIR

- Wash hair as normal and comb to remove knots.
- Dry your hair and brush from the roots to the ends.

INSTRUCTIONS FOR USE

- Connect the plug (4) to the mains.
- Press the  button (5). The LED display (1) lights up.
- Select the desired temperature between 150°C and 230°C, depending on the type of hair and the desired effect; the temperature can be adjusted at any time by pressing + or - (6).
- After having selected the desired temperature, the button lock can be activated by pressing the  button (5) twice and quickly. This function prevents accidental temperature changes while using the straightener. The activation of the button lock is signalled by the LED (2) going on; the lock can be deactivated by pressing the  button (5) twice once again.
- The LED display (1) flashes until the plates reach the set temperature.
- Once the temperature is reached, the LED display (1) remains on.
- Take a thin lock of hair, which is the same width of the plate and not too voluminous, and

place it between the two plates.

- Keep the lock of hair taut with one hand and slide the plate closed with the other hand, from the roots down to the ends.
- Consult the Easy Styling Guide to discover the numerous methods and effects that can be achieved using the straightener.
- Once the hair is styled, switch the appliance off by keeping the ① button (5) pressed and disconnect the appliance from the socket.

ⓘ NOTE: steam may appear while straightening; this is excess humidity in the hair that evaporates.

AUTOMATIC SWITCH-OFF

The straightener switches off automatically 1 hour after being switched on.

CLEANING

- Switch the appliance off by pressing the ① button (5) and disconnect the plug (4) from the socket
- Wait for the plates (7) to cool down
- Clean the surface of the plates (7) and the handle with a soft, damp cloth.



ATTENTION! Make sure all cleaned parts are completely dry before reusing the appliance!

STORING AND CARING FOR THE PRODUCT



ATTENTION! Once you have finished using the hair straightener, make sure it has cooled down completely before putting it away. Never wrap the power supply cord (4) around the appliance.

DISPOSAL



The product is packaged in recyclable materials. Dispose of it in compliance with the environmental protection standards.

The appliance must be disposed of in compliance with the provisions of EU standard 2002/96/EC at the end of its life cycle.



This regards recycling useful substances in the appliance, which reduces environmental impact. For further information contact the local waste authority or the appliance retailer.

ASSISTANCE AND WARRANTY

To request repairs or purchase spare parts please contact IMETEC's authorised customer service centre on the Number below or via the website.

The appliance is covered by the manufacturer's warranty. For details, read the attached warranty sheet.

Failure to comply with the instructions for use and maintenance provided in this manual will render the manufacturer's warranty null and void.

FRANÇAIS



MANUEL D'INSTRUCTIONS POUR L'UTILISATION DU FER À LISSER

Cher client, IMETEC vous remercie d'avoir choisi ce produit.



ATTENTION ! Instructions et mises en garde pour une utilisation sûre.

Avant d'utiliser l'appareil, veuillez lire attentivement les instructions d'utilisation et, en particulier, les avertissements concernant la sécurité et les respecter. Conservez ce manuel ainsi que le guide illustré s'y rapportant, pour toute la durée de vie de l'appareil, à des fins de consultation. En cas de cession de l'appareil à un tiers, veuillez lui fournir également toute la

documentation.

REMARQUE: REMARQUE: si lors de la lecture de ce mode d'emploi certaines parties sont difficiles à comprendre ou en cas de doutes, avant d'utiliser l'appareil, veuillez contacter la société à l'adresse indiquée à la dernière page.

INDEX

| | | | |
|------------------------------|----|---------------------------------------|----|
| Consignes de sécurité | 8 | Conservation et soin du produit | 11 |
| Légende des symboles | 9 | Élimination | 11 |
| Instructions générales | 9 | Assistance et garantie | 11 |
| Conseils utiles | 10 | Guide illustré | 11 |
| Utilisation | 10 | Données techniques | 11 |
| Entretien | 10 | | |

CONSIGNES DE SÉCURITÉ



- **Après avoir sorti l'appareil de l'emballage, vérifier l'intégrité de la marchandise en se référant au schéma, ainsi que l'éventuelle présence de dégâts dus au transport. En cas de doute, ne pas utiliser l'appareil et contacter le service d'assistance agréé.**
- **Le matériel d'emballage n'est pas un jouet pour les enfants ! Tenir le sac plastique hors de portée des enfants ; risque d'étouffement !**
- **Avant de brancher l'appareil, vérifier que les caractéristiques de la tension de réseau indiquées sur les données techniques (8) d'identification de l'appareil correspondent bien à celles du réseau électrique disponible. Les données techniques d'identification (8) sont indiquées sur l'appareil (et sur le chargeur de batterie le cas échéant).**
- **Le présent appareil doit être utilisé uniquement pour l'usage pour lequel il a été conçu, à savoir en tant que fer à lisser à usage domestique. Toute autre utilisation est considérée comme non conforme et donc dangereuse.**
- **En cas d'utilisation de l'appareil dans une salle de bains, débrancher la fiche de la prise après l'utilisation, car la proximité de l'eau reste dangereuse même lorsque l'appareil est éteint.**
- **Afin de garantir une meilleure protection, il est conseillé d'installer dans le circuit électrique alimentant la salle de bains un dispositif à courant différentiel dont le courant différentiel de fonctionnement nominal ne dépasse pas 30mA (idéalement 10mA). Demandez conseil à votre installateur à ce sujet.**



ATTENTION ! Ne pas utiliser cet appareil à proximité de baignoires, de douches, de lavabos ou de tout autre récipient contenant de l'eau ! Ne jamais plonger l'appareil dans l'eau !

- Cet appareil peut être utilisé par des enfants de plus de 8 ans et par des personnes possédant des capacités physiques, sensorielles ou mentales réduites ou une expérience ou des connaissances insuffisantes, à condition qu'ils bénéficient d'une surveillance appropriée ou qu'ils aient reçu des instructions permettant l'utilisation de l'appareil en toute sécurité et qu'ils aient compris les risques qui y sont liés. Les enfants ne doivent pas jouer avec l'appareil. Les opérations de nettoyage et d'entretien ne doivent pas être effectuées par des enfants, à moins qu'ils aient plus de 8 ans et qu'ils soient surveillés.
- Tenir l'appareil et son câble hors de la portée des enfants de moins de 8 ans.
 - ⊘ NE PAS utiliser l'appareil avec les mains ou les pieds humides ou nus.
 - ⊘ NE PAS tirer le cordon d'alimentation ou l'appareil pour débrancher la fiche de la prise électrique.
 - ⊘ NE PAS exposer l'appareil à l'humidité ou à l'effet d'agents atmosphériques (pluie, soleil).
- Débrancher toujours la fiche de l'alimentation électrique avant de nettoyer ou d'effectuer l'entretien de l'appareil ou s'il n'est pas utilisé.
- En cas de panne ou de mauvais fonctionnement de l'appareil, l'éteindre et ne pas l'altérer. Pour toute réparation, s'adresser uniquement à un centre d'assistance technique agréé.
- Si le cordon d'alimentation est endommagé, il doit être remplacé par un centre d'assistance technique agréé, de façon à éviter tout risque.
- L'appareil doit être utilisé uniquement pour des cheveux humains. Ne pas l'utiliser pour des animaux ou pour des perruques et moumoutes synthétiques.
- Pour nettoyer l'appareil, utiliser un chiffon sec.
 - ⊘ NE PAS pulvériser de la laque pour cheveux lorsque l'appareil est allumé. Il existe un risque d'incendie.

LÉGENDE DES SYMBOLES

| | | | | | |
|--|---------------|---|------------------------|---|-----------------------|
|  | Avertissement |  | Interdiction générique |  | Appareil de classe II |
|--|---------------|---|------------------------|---|-----------------------|

INSTRUCTIONS GÉNÉRALES

DESCRIPTION DE L'APPAREIL ET DES ACCESSOIRES

Consulter le Guide illustré à la page I afin de contrôler le contenu de l'emballage. Toutes les figures se trouvent sur les pages internes de la couverture.

- | | |
|--|--|
| 1. Écran à LED | 5. Touche ① (éteint/allumé) |
| 2. Voyant d'activation du verrouillage des touches | 6. Touches de réglage de la température (touche + et touche -) |
| 3. Blocage de la fermeture des plaques | 7. Plaques chauffantes |
| 4. Câble d'alimentation | 8. Données techniques |

Pour les caractéristiques de l'appareil, consulter l'extérieur de l'emballage.
Utiliser l'appareil uniquement avec les accessoires fournis.

CONSEILS UTILES

L'apprentissage rapide du mode d'utilisation du fer à lisser permet de déterminer exactement le temps d'application nécessaire pour obtenir l'effet désiré sur les cheveux.

- S'assurer que les cheveux soient secs, propres et qu'ils ne présentent aucune trace de laque, de mousse pour cheveux ou de gel.
- Peigner les cheveux en s'assurant qu'il n'y ait pas de nœuds. Commencer la mise en plis à partir de la nuque, puis passer aux côtés et terminer par le front.
- Lors de l'utilisation, du chauffage et du refroidissement du fer à lisser, placer l'appareil sur une surface lisse et résistante à la chaleur.
- Pendant la mise en plis, veiller à ne pas trop approcher le fer des zones sensibles du visage, des oreilles, du cou ou de la peau.
- Une fois l'utilisation terminée, laisser le fer à lisser refroidir complètement avant de le remettre en place.

UTILISATION

PRÉPARATION DES CHEVEUX

- Laver les cheveux comme d'habitude et les peigner en démêlant les nœuds.
- Sécher les cheveux et les brosser des racines vers les pointes.

INSTRUCTIONS D'UTILISATION

- Brancher la fiche (4) au secteur.
- Appuyer sur la touche ① (5). L'écran à LED (1) s'éclaire.
- Sélectionner la température désirée dans un intervalle compris entre 150 °C et 230 °C, en fonction du type de cheveux et de l'effet plus ou moins accentué que l'on souhaite obtenir ; il est possible de modifier la température en appuyant sur les touches + ou - (6).
- après avoir sélectionné la température souhaitée, il est possible d'activer le verrouillage des touches en appuyant rapidement deux fois de suite sur la touche ① (5). Cette fonction permet d'éviter les changements accidentels de température pendant le fonctionnement du fer à lisser. L'activation du verrouillage des touches est signalée par l'allumage du voyant (2) ; le verrouillage peut être désactivé en appuyant à nouveau rapidement deux fois de suite sur la touche ① (5).
- L'écran à LED (1) clignote jusqu'à ce que les plaques aient atteint la température souhaitée.
- Une fois la température atteinte, l'écran à LED (1) s'éclaire de façon stable.
- Prendre une mèche de cheveux fine et peu volumineuse, de l'épaisseur du fer, entre les doigts et la placer entre les deux plaques.
- D'une main, bien tendre la mèche et de l'autre faire glisser le fer à lisser fermé à partir des racines jusqu'aux pointes.
- Pour découvrir les nombreuses techniques et effets réalisables avec le fer à lisser, consulter l'Easy Styling Guide.
- Après avoir terminé les opérations de coiffure des cheveux, éteindre l'appareil en tenant la touche ① (5) enfoncée et débrancher le fer à lisser de la prise de courant.

REMARQUE : lors du lissage, il est possible que de la vapeur se forme ; il s'agit de l'excès d'humidité dans les cheveux qui s'évapore.

ARRÊT AUTOMATIQUE

Le fer à lisser s'arrête automatiquement 1 heure après l'allumage.

ENTRETIEN

- Éteindre l'appareil en appuyant sur la touche ① (5) et débrancher la fiche (4) de la prise de courant
- Attendre que les plaques (7) soient froides
- Nettoyez la surface des plaques (7) et de la poignée avec un chiffon doux et humide.



ATTENTION! Avant de réutiliser l'appareil, s'assurer que toutes les parties nettoyées avec un chiffon humide soient parfaitement sèches !!

CONSERVATION ET SOIN DU PRODUIT



ATTENTION ! Après avoir terminé d'utiliser le fer à lisser, s'assurer qu'il soit complètement refroidi avant de le remettre en place. Ne jamais enrouler le cordon d'alimentation (4) autour de l'appareil.

ELIMINATION



L'emballage du produit est composé de matériaux recyclables. Il doit être éliminé conformément aux normes de protection de l'environnement.



En vertu de la norme européenne 2002/96/CE, l'appareil hors d'usage doit être éliminé selon les règles à la fin de son cycle d'utilisation. Cela concerne le recyclage de substances utiles contenues dans l'appareil et permet la diminution de l'impact sur l'environnement. Pour plus d'informations, s'adresser au centre de recyclage local ou au revendeur de l'appareil.

ASSISTANCE ET GARANTIE

Pour les réparations et l'achat de pièces de rechange, s'adresser au service agréé d'assistance pour les clients IMETEC, en contactant le Numéro indiqué ci-dessous ou en consultant notre site internet. L'appareil est couvert par une garantie du fabricant. Pour plus de détails, consulter la feuille de garantie jointe. Le non-respect des instructions contenues dans ce manuel quant à l'utilisation, au soin et à la maintenance de l'appareil annule le droit à la garantie du fabricant.

ESPAÑOL



MANUAL DE INSTRUCCIONES PARA EL USO DE LA PLANCHA PARA PELO.

Estimado cliente: IMETEC le agradece por haber elegido este producto.



¡ATENCIÓN! Instrucciones y advertencias para un uso seguro.

Antes de utilizar el aparato, lea atentamente las instrucciones para el uso y en concreto las advertencias para la seguridad, ateniéndose siempre a ellas. Conserve este manual, junto con la guía ilustrativa durante toda la vida útil del aparato, para poder consultarlo cada vez que sea necesario. En caso de cesión del aparato a terceros, entregue también todos los documentos.

ⓘ NOTA: si al leer este manual de instrucciones para el uso alguna de sus partes resultara difícil de entender o si surgieran dudas, antes de usar el producto contáctese con la empresa en la dirección indicada en la última página.

ÍNDICE

| | | | |
|---------------------------------|----|---------------------------------------|----|
| Advertencias de seguridad | 11 | Conservación y cuidado del producto . | 14 |
| Referencia de símbolos | 13 | Eliminación | 14 |
| Instrucciones generales | 13 | Asistencia y garantía | 15 |
| Consejos útiles | 14 | Guía ilustrativa | I |
| Uso | 14 | Datos técnicos | I |
| Limpieza | 14 | | |

ADVERTENCIAS DE SEGURIDAD

- Después de haber sacado el aparato del embalaje, compruebe que esté íntegro conforme al dibujo y que no haya sufrido daños durante el transporte. En caso de duda, no utilice el aparato y póngase en contacto con el servicio de asistencia autorizado.
- ¡Los materiales del embalaje no son juguetes para los

niños! Mantenga la bolsa de plástico fuera del alcance de los niños; ¡riesgo de asfixia!

- Antes de conectar el aparato, controle que los datos de la tensión de red indicados en los datos técnicos (8) de identificación se correspondan con los de la red eléctrica disponible. Los datos técnicos de identificación (8) se encuentran en el aparato (y en el cargador si está presente).
- Este aparato debe utilizarse exclusivamente para el uso para el cual ha sido diseñado, es decir, como plancha para pelo para uso doméstico. Cualquier otro uso se considera impropio y por tanto peligroso.
- Si el aparato se utiliza en cuartos de baño, desenchúfelo después del uso puesto que la cercanía al agua representa un peligro incluso cuando el aparato está apagado.
- Para asegurar una protección más adecuada, se recomienda instalar en el circuito eléctrico que alimenta el cuarto de baño un dispositivo de corriente diferencial, cuya corriente diferencial de funcionamiento nominal no supere los 30 mA (el valor ideal es de 10 mA). Pida a su instalador sugerencias al respecto





¡ATENCIÓN! ¡No use este aparato cerca de bañeras, duchas, lavabos u otros recipientes que contengan agua! ¡Nunca sumerja el aparato en líquidos!

- Este aparato puede ser utilizado por menores de edad siempre y cuando tengan más de 8 años, y por personas con capacidades físicas, sensoriales o mentales reducidas o inexpertas, sólo si cuentan con la supervisión adecuada o han recibido instrucción en cuanto al uso en condiciones de seguridad e información sobre los riesgos que presenta el producto. Cerciórese de que los niños no jueguen con el aparato. Las operaciones de limpieza y mantenimiento del aparato no pueden ser llevadas a cabo por niños menores de 8 años y, de cualquier manera, sin la supervisión de un adulto. Mantenga el aparato y su cable fuera del alcance de los niños menores de 8 años.
- ⊘ NO utilice el aparato con las manos mojadas o los pies húmedos o descalzos.
- ⊘ NO tire del cable de alimentación o del aparato mismo, para desenchufarlo de la toma de corriente.
- ⊘ NO exponga el aparato a la humedad o al efecto de los agentes atmosféricos (lluvia, sol).

- **Desenchufe el aparato de la alimentación eléctrica antes de llevar a cabo operaciones de limpieza o mantenimiento, o si no va a utilizarse.**
- **En caso de avería o problemas de funcionamiento del aparato, apáguelo y no lo manipule indebidamente. Si es preciso repararlo, diríjase únicamente a un centro de asistencia técnica autorizado.**
- **Si el cable de alimentación está dañado, hágalo sustituir en un Centro de Asistencia Técnico autorizado, para prevenir cualquier riesgo.**
- **El aparato debe utilizarse únicamente para pelo humano. No lo utilice para animales o pelucas o peluquines de material sintético.**
- **Para limpiar el aparato, use un paño seco.**
- ⊘ **NO rocíe spray para el cabello con el aparato encendido. Existe peligro de incendio.**

REFERENCIA DE SÍMBOLOS

| | | |
|--|--|---|
|  Advertencia |  Prohibición genérica |  Aparato de clase II |
|--|--|---|

INSTRUCCIONES GENERALES

DESCRIPCIÓN DEL APARATO Y DE LOS ACCESORIOS

Consulte la Guía ilustrativa pág. I para controlar el contenido del embalaje. Todas las figuras se encuentran en las páginas internas de la cubierta.

- | | |
|-------------------------------------|---|
| 1. Display a Led | 6. Tasti di regolazione della temperatura (tasto + e tasto -) |
| 2. Spia di attivazione blocco tasti | 7. Piastre riscaldanti |
| 3. Blocco di chiusura piastre | 8. Dati tecnici |
| 4. Cavo di alimentazione | |
| 5. Tasto ① (spento/acceso) | |

Para las características del aparato consulte el empaque exterior. Utilícelo solo con los accesorios suministrados de serie.

CONSEJOS ÚTILES

El aprendizaje rápido de la modalidad de uso de la plancha para pelo permite determinar con precisión el tiempo de aplicación para obtener el efecto deseado en el pelo.

- Cerciórese de que el cabello esté seco, limpio y sin laca, espuma ni gel.
- Péinese asegurándose de que no haya nudos. Empiece a alisar el pelo en la parte de la nuca, siga con los lados y por último, con la frente.
- Mientras se use, se caliente y se enfríe la plancha, colóquela sobre una superficie lisa y resistente al calor.
- Mientras se esté alisando el pelo preste atención a no acercarse demasiado la plancha a las áreas sensibles del rostro, de las orejas, del cuello o de la piel.
- Después del uso, deje enfriar la plancha por completo antes de guardarla.

USO

PREPARACIÓN DEL PELO

- Lávese el pelo como lo hace habitualmente y péinese desenredando los nudos.
- Séquese el pelo y cepíllelo de la raíz a las puntas.

INSTRUCCIONES DE USO

- Conecte el enchufe (4) a la red de alimentación.
- Presione el botón ① (5). La pantalla LED (1) se ilumina.
- Seleccione la temperatura deseada en un rango comprendido entre 150 °C y 230 °C según el tipo de pelo y según el efecto que se desee obtener; la temperatura puede regularse en

cualquier momento presionando los botones + o - (6).

- Después de seleccionar la temperatura deseada, es posible activar el bloqueo de los botones presionando rápidamente el botón ① dos veces. (5). Esta función permite evitar cambios accidentales de temperatura durante el uso de la plancha. El indicador (2) del bloqueo de botones se activa para indicar que los botones están bloqueados y se desactiva al volver a presionar rápidamente el botón ① dos veces (5).
- El indicador luminoso de funcionamiento (1) parpadea hasta que las placas alcancen la temperatura configurada.
- Al alcanzar la temperatura, la pantalla LED (1) se enciende en forma estable.
- tome entre los dedos un mechón de pelo poco voluminoso que corresponda al ancho de la plancha e introdúzcalo entre las dos placas.
- Con una mano mantenga tirado el mechón y con la otra, haga deslizar la plancha cerrada de la raíz a la punta.
- Para descubrir numerosos métodos y efectos que se pueden realizar con la plancha, consulte la "Easy Styling Guide".
- Cuando termine las operaciones de moldeado, mantenga presionado el botón ① (5) y desenchufe la plancha de la toma de corriente.

ⓘ NOTA: es posible que durante el peinado se desarrolle vapor; se trata de la humedad en exceso que se encuentra en el pelo y que se evapora.

APAGADO AUTOMÁTICO

La plancha se apaga automáticamente después de 1 hora de estar encendida.

LIMPIEZA

- Para apagar el aparato, presione el botón ① (5) y desconecte el enchufe (4) de la toma de corriente.
- Espere a que las placas (7) se enfríen.
- Con un paño suave y húmedo, limpie la superficie de las placas (7) y del mango.



¡ATENCIÓN! ¡Antes de volver a usar el aparato asegúrese de que todas las partes que se han limpiado con el paño húmedo estén secas!

CONSERVACIÓN Y CUIDADO DEL PRODUCTO



¡ATENCIÓN! Después de usar la plancha para pelo asegúrese de que esté completamente fría antes de guardarla. Nunca enrolle el cable de alimentación (4) alrededor del aparato.

ELIMINACIÓN



El embalaje del producto está hecho de materiales reutilizables. Elimínelo conforme a las normas de protección ambiental.



El aparato que ha concluido su vida útil debe eliminarse en conformidad con la norma europea 2002/96/CE al finalizar su ciclo de uso. Esta operación permite reciclar sustancias útiles que contiene el aparato y reducir el impacto ambiental. Para mayor información, diríjase a la entidad local de tratamiento y eliminación de residuos, o al revendedor del aparato.

ASISTENCIA Y GARANTÍA

Para las reparaciones o la compra de los repuestos, póngase en contacto con el servicio autorizado de asistencia al cliente IMETEC, llamando al Número indicado debajo o accediendo al sitio web. El aparato está cubierto por la garantía del fabricante. Consulte la hoja de garantía adjunta para conocer los detalles. El incumplimiento de las instrucciones de este manual de uso, cuidado y mantenimiento del producto, comporta la pérdida de la garantía del fabricante.

ΕΛΛΗΝΙΚΑ



ΕΓΧΕΙΡΙΔΙΟ ΟΔΗΓΙΩΝ ΚΑΙ ΧΡΗΣΗΣ ΓΙΑ ΣΙΔΕΡΟ ΜΑΛΛΙΩΝ

Αγαπητοί πελάτες, η IMETEC σας ευχαριστεί για την αγορά του παρόντος προϊόντος.



ΠΡΟΣΟΧΗ! Οδηγίες και προειδοποιήσεις για μια ασφαλή λειτουργία

Πριν χρησιμοποιήσετε τη συσκευή, διαβάστε προσεκτικά τις οδηγίες χρήσης και ειδικότερα τις προειδοποιήσεις για την ασφάλεια. Φυλάξτε το παρόν εγχειρίδιο μαζί με τον αντίστοιχο εικονογραφημένο

οδηγό, για όλη τη διάρκεια ζωής της συσκευής, ούτως ώστε να μπορείτε να το συμβουλευέστε. Σε περίπτωση παραχώρησης της συσκευής σε τρίτους, παραδώστε επίσης και όλη την τεκμηρίωση.

ⓘ ΣΗΜΕΙΩΣΗ: αν κατά τη διάρκεια της ανάγνωσης αυτού του εγχειριδίου οδηγιών, σε ορισμένα μέρη η κατανόηση είναι δύσκολη ή προκύπτουν αμφιβολίες, πριν χρησιμοποιήσετε το προϊόν επικοινωνήστε με την εταιρεία στη διεύθυνση που υποδεικνύεται στην τελευταία σελίδα.

ΠΕΡΙΕΧΟΜΕΝΑ

| | | | |
|---------------------------------|----|---|----|
| Προειδοποιήσεις ασφαλείας | 15 | Διατήρηση και φροντίδα του προϊόντος .. | 18 |
| Λεζάντα συμβολών | 16 | Διάθεση | 18 |
| Γενικές οδηγίες | 17 | Τεχνική υποστήριξη και εγγυηση | 18 |
| Χρησιμες συμβουλές | 17 | Επεξηγηματικός οδηγός | 1 |
| Χρήση | 17 | Τεχνικά δεδομένα | 1 |
| Καθαρισμός | 17 | | |

ΠΡΟΕΙΔΟΠΟΙΗΣΕΙΣ ΓΙΑ ΤΗΝ ΑΣΦΑΛΕΙΑ

- Αφού αφαιρέσετε τη συσκευή από τη συσκευασία, βεβαιωθείτε για την ακεραιότητά της βάσει του σχεδίου, βεβαιωθείτε, επίσης, ότι δεν έχει υποστεί ζημιές κατά τη μεταφορά. Σε περίπτωση αμφιβολίας, μη χρησιμοποιείτε τη συσκευή και απευθυνθείτε στην εξουσιοδοτημένη τεχνική υποστήριξη.
- Το υλικό της συσκευασίας δεν είναι παιχνίδι για παιδιά! Κρατήστε την πλαστική σακούλα μακριά από παιδιά. Κίνδυνος ασφυξίας!
- Πριν συνδέσετε τη συσκευή βεβαιωθείτε ότι τα τεχνικά στοιχεία της τάσης του δικτύου που αναφέρονται στα τεχνικά στοιχεία (8) αναγνώρισης αντιστοιχούν σε εκείνα του ηλεκτρικού δικτύου. Τα τεχνικά δεδομένα αναγνώρισης (8) βρίσκονται στην συσκευή (και στον υπάρχον φορτιστή μπαταριών).
- Η παρούσα συσκευή πρέπει να χρησιμοποιείται μόνο για το σκοπό για τον οποίο έχει μελετηθεί, δηλαδή ως σίδερο μαλλιών οικιακής χρήσης. Οποιαδήποτε άλλη χρήση θεωρείται μη σύμφωνη και επομένως επικίνδυνη.
- Όταν χρησιμοποιείτε τη συσκευή στο μπάνιο θα πρέπει να αποσυνδέετε το φισ μετά τη χρήση εφόσον η εγγύτητα με το νερό μπορεί να αποτελέσει κίνδυνο ακόμη και αν είναι σβηστή η συσκευή.
- Για την εξασφάλιση καλύτερης προστασίας, σας συνιστούμε την εγκατάσταση συσκευής διαφορικού ρεύματος στο ηλεκτρικό κύκλωμα τροφοδοσίας του μπάνιου με ονομαστικό διαφορικό ρεύμα λειτουργίας όχι ανώτερο των 30mA (το ιδανικό είναι 10mA). Ρωτήστε τον εγκαταστάτη σας για συμβουλές σχετικά.



ΠΡΟΣΟΧΗ: μη χρησιμοποιείτε αυτή τη συσκευή κοντά σε μπανιέρες, ντους, νεροχύτες ή άλλα δοχεία που περιέχουν νερό. Μη βυθίζετε σε καμιά περίπτωση τη συσκευή στο νερό.

- Η συσκευή αυτή μπορεί να χρησιμοποιηθεί από παιδιά ηλικίας 8 ετών και άνω και από άτομα με μειωμένες σωματικές, αισθητήριες ή διανοητικές ικανότητες ή από άτομα χωρίς εμπειρία και γνώση μόνο αν έχουν προηγουμένως εκπαιδευτεί ως προς την ασφαλή χρήση και μόνο αν έχουν ενημερωθεί σχετικά με τους κινδύνους που συνοδεύουν το ίδιο το προϊόν ή αν εποπτεύονται από άτομο υπεύθυνο για την ασφάλειά τους. Τα παιδιά δεν πρέπει να παίζουν με τη συσκευή. Οι εργασίες καθαρισμού και συντήρησης δεν πρέπει να εκτελούνται από παιδιά χωρίς επίβλεψη.

⊘ ΜΗΝ χρησιμοποιείται την συσκευή, με βρεγμένα χέρια ή με υγρά και γυμνά πόδια.

⊘ ΜΗΝ τραβάτε το ηλεκτρικό καλώδιο ή τη συσκευή, για να αποσυνδέσετε το φισ από την πρίζα του ρεύματος.

⊘ ΜΗΝ εκθέτετε τη συσκευή στην υγρασία ή στην επίδραση των καιρικών μεταβολών (βροχή, ήλιος).

- Αποσυνδέετε πάντα το φισ από την πρίζα του ρεύματος πριν από τον καθαρισμό ή τη συντήρηση και σε περίπτωση που δεν χρησιμοποιείται τη συσκευή.
- Σε περίπτωση βλάβης ή κακής λειτουργίας της συσκευής σβήστε την και μην επιχειρήσετε να την επισκευάσετε. Για τυχόν επιδιόρθωση απευθυνθείτε μόνο σε ένα εξουσιοδοτημένο κέντρο τεχνικής υποστήριξης.
- Αν το καλώδιο τροφοδοσίας έχει καταστραφεί, θα πρέπει να αντικατασταθεί σε ένα εξουσιοδοτημένο κέντρο τεχνικής υποστήριξης, έτσι ώστε να αποφευχθεί κάθε κίνδυνος.
- Η συσκευή πρέπει να χρησιμοποιείται μόνο για μαλλιά ανθρώπων. Μην τη χρησιμοποιείτε για ζώα ή για περούκες κατασκευασμένες από συνθετικό υλικό.
- Χρησιμοποιήστε ένα στεγνό πανί για να καθαρίσετε τη συσκευή.

⊘ ΜΗ χρησιμοποιείτε ποτέ σπρέι για μαλλιά με τη συσκευή σε λειτουργία. Υπάρχει κίνδυνος πυρκαγιάς.

ΛΕΞΑΝΤΑ ΣΥΜΒΟΛΩΝ



Προειδοποίηση



Γενική απαγόρευση



Συσκευή κατηγορίας II

ΓΕΝΙΚΕΣ ΟΔΗΓΙΕΣ

ΠΕΡΙΓΡΑΦΗ ΤΗΣ ΣΥΣΚΕΥΗΣ ΚΑΙ ΤΩΝ ΕΞΑΡΤΗΜΑΤΩΝ

Δείτε τον Επεξηγηματικό οδηγό παράγρ. Ι για να ελέγξετε το περιεχόμενο της συσκευασίας. Όλες οι εικόνες βρίσκονται στις εσωτερικές σελίδες του εξώφυλλου.

1. Οθόνη Led
2. Λυχνία ενεργοποίησης κλειδώματος πλήκτρων
3. Μπλοκ ασφάλισης πλακών
4. Καλώδιο τροφοδοσίας
5. Πλήκτρο ① (σβηστό/αναμμένο)
6. Πλήκτρα ρύθμισης της θερμοκρασίας (πλήκτρο + και πλήκτρο -)
7. Θερμαινόμενες πλάκες
8. Τεχνικά στοιχεία

Για τα χαρακτηριστικά της συσκευής ανατρέξτε στην εξωτερική συσκευασία. Χρησιμοποιείστε τη αποκλειστικά μόνο με τα εξαρτήματα που παρέχονται.

ΧΡΗΣΙΜΕΣ ΣΥΜΒΟΥΛΕΣ

Η γρήγορη εκμάθηση των τρόπων χρήσης της πλάκας μαλλιών επιτρέπει τον ακριβή καθορισμό του χρόνου εφαρμογής προκειμένου να επιτευχθεί το επιθυμητό αποτέλεσμα στα μαλλιά.

- Βεβαιωθείτε ότι τα μαλλιά είναι στεγνά, καθαρά και χωρίς ίχνος λακ, αφρού μαλλιών ή gel.
- Χτενίστε τα μαλλιά και βεβαιωθείτε ότι δεν υπάρχουν κόμποι. Αρχίστε το χτένισμα από τον τράχηλο, προχωρήστε στις πλευρές και τελειώστε μπροστά.
- Κατά τη χρήση, τη θέρμανση και τη ψύξη της πλάκας, τοποθετήστε τη συσκευή σε μια λεία και ανθεκτική στη θερμότητα επιφάνεια.
- Ενώ συνεχίζετε το χτένισμα, προσέξτε να μην πλησιάσετε πολύ την πλάκα στις ευαίσθητες περιοχές του προσώπου, των αυτιών, του λαιμού ή του δέρματος.
- Όταν τελειώσετε, αφήστε να κρυώσει εντελώς η πλάκα πριν την αποθηκεύσετε.

ΧΡΗΣΗ

ΠΡΟΕΤΟΙΜΑΣΙΑ ΤΩΝ ΜΑΛΛΙΩΝ

- Πλύνετε όπως συνηθίζετε τα μαλλιά και χτενίστε τα ξεμπλέκοντας τους κόμπους.
- Στεγνώστε τα μαλλιά και χτενίστε τα από τις ρίζες προς τις άκρες.

ΟΔΗΓΙΕΣ ΧΡΗΣΗΣ

- Συνδέστε το φισ (4) στο ρεύμα.
- Πατήστε το πλήκτρο ① (5). Η οθόνη LED (1) ανάβει.
- Επιλέξτε τη θερμοκρασία που θέλετε μεταξύ του διαστήματος των 150°C και 230°C ανάλογα με τον τύπο των μαλλιών και το αποτέλεσμα, περισσότερο ή λιγότερο αποφασιστικό, που θέλετε να πετύχετε. Η θερμοκρασία μπορεί να αλλάξει ανά πάσα στιγμή πατώντας τα πλήκτρα + ή - (6).
- Αφού επιλέξετε τη θερμοκρασία που επιθυμείτε μπορείτε να ενεργοποιήσετε το μπλοκ πλήκτρων πατώντας δύο φορές σε γρήγορη διαδοχή το πλήκτρο ① (5). Η λειτουργία αυτή επιτρέπει να αποφεύγετε τυχαίες αλλαγές της θερμοκρασίας κατά τη διάρκεια της χρήσης της πλάκας. Η ενεργοποίηση του μπλοκ πλήκτρων επισημαίνεται από την ενεργοποίηση της λυχνίας (2). Το μπλοκ απενεργοποιείται πατώντας ξανά δύο φορές σε γρήγορη διαδοχή το πλήκτρο ① (5).
- Η οθόνη led(1) αναβοσβήνει έως ότου οι πλάκες δεν φθάσουν τη ρυθμισμένη θερμοκρασία. Μόλις επιτευχθεί η θερμοκρασία, η οθόνη led(1) παραμένει σταθερά αναμμένη.
- Εισάγετε ανάμεσα στα δάχτυλα μια λεπτή και με λίγο όγκο τούφα μαλλιών που έχει το ίδιο πλάτος με την πλάκα και τοποθετήστε τη μεταξύ των δύο πλακών.
- Με το ένα χέρι κρατήστε τεντωμένη την τούφα μαλλιών και με το άλλο περάστε την κλειστή πλάκα από τις ρίζες προς τις άκρες.
- Για να ανακαλύψετε τις πολλές μεθόδους και τα αποτελέσματα που μπορούν να επιτευχθούν με την πλάκα μαλλιών συμβουλευθείτε τον οδηγό Easy Styling Guide.
- Όταν τελειώσετε με τις λειτουργίες styling μαλλιών σβήστε τη συσκευή κρατώντας πατημένο το πλήκτρο ① (5) και αποσυνδέστε την πλάκα από την ηλεκτρική πρίζα.

ⓘ ΣΗΜΕΙΩΣΗ: μπορεί κατά τη διάρκεια του ισιώματος να αναπτυχθούν ατμοί. Πρόκειται για την υπερβολική υγρασία των μαλλιών που εξατμίζεται.

ΑΥΤΟΜΑΤΗ ΑΠΕΝΕΡΓΟΠΟΙΗΣΗ

Η πλάκα σβήνει αυτόματα 1 ώρα μετά από την ενεργοποίηση.

ΚΑΘΑΡΙΣΜΟΣ

- Απενεργοποιήστε τη συσκευή πατώντας το πλήκτρο ① (5) και αφαιρέστε το φισ (4) από την ηλεκτρική πρίζα.
- Περιμένετε έως ότου οι πλάκες (7) κρυώσουν
- Καθαρίστε την επιφάνεια των πλακών (7) και της λαβής με ένα μαλακό και υγρό πανί.



ΠΡΟΣΟΧΗ! Πριν χρησιμοποιήσετε τη συσκευή βεβαιωθείτε ότι όλα τα σημεία που έχουν πλυθεί έχουν στεγνώσει εντελώς!

ΔΙΑΤΗΡΗΣΗ ΚΑΙ ΦΡΟΝΤΙΔΑ ΤΟΥ ΠΡΟΪΟΝΤΟΣ



ΠΡΟΣΟΧΗ! Μετά το τέλος της χρήσης της πλάκας μαλλιών, βεβαιωθείτε ότι έχει κρυώσει εντελώς πριν την αποθηκεύσετε. Μην τυλίγετε ποτέ το καλώδιο της τροφοδοσίας (4) γύρω από τη συσκευή.

ΔΙΑΘΕΣΗ



Η συσκευασία του προϊόντος αποτελείται από ανακυκλώσιμα υλικά. Απορρίψτε το σύμφωνα με τους κανονισμούς για την προστασία περιβάλλοντος.

Σύμφωνα με τον ευρωπαϊκό κανονισμό 2002/96/ΕΚ, η συσκευή σε αχρησία στο τέλος του κύκλου χρήσης της θα πρέπει να απορρίπτεται βάσει συμμόρφωσης. Αυτό αφορά την ανακύκλωση των χρήσιμων υλικών που περιέχονται στη συσκευή και συμβάλλει στη μείωση των περιβαλλοντικών επιπτώσεων. Για περισσότερες πληροφορίες απευθυνθείτε στον τοπικό φορέα απόρριψης ή στον αντιπρόσωπο της συσκευής.

ΤΕΧΝΙΚΗ ΥΠΟΣΤΗΡΙΞΗ ΚΑΙ ΕΓΓΥΗΣΗ

Για τις επισκευές ή την αγορά των ανταλλακτικών απευθυνθείτε στο εξουσιοδοτημένο κέντρο υποστήριξης πελατών της IMETEC καλώντας τον Αριθμό Χωρίς Χρέωση που αναφέρεται παρακάτω ή συμβουλευτείτε τον ιστοσελίδα. Η συσκευή καλύπτεται από την εγγύηση του κατασκευαστή. Για περισσότερες λεπτομέρειες συμβουλευτείτε το συνοδευτικό φύλλο εγγύησης. Η μη συμμόρφωση με τις οδηγίες που περιέχονται σε αυτό το εγχειρίδιο χρήσης, φροντίδας και συντήρησης του προϊόντος ακυρώνουν την εγγύηση του κατασκευαστή.

MAGYAR



HAJSÜTŐ VAS HASZNÁLATI UTASÍTÁS

Kedves vásárlónk! Az IMETEC köszönetet mond Önnek azért, hogy termékünket választotta..



FIGYELEM! Biztonságos használatot célzó figyelmeztetések és tudnivalók.

A készülék használata előtt olvassa el figyelmesen a használati utasításokat, főként a biztonsági utasításokat, és ügyeljen azok betartására. A használati kézikönyvet őrizze meg a hozzá tartozó képes útmutatóval a készülék teljes élettartama alatt, illetve tanulmányozás céljából. Amennyiben a készüléket átadja másoknak, mellékelje a teljes dokumentációt is.

MEGJEGYZÉS: amennyiben az olvasás során, a használati kézikönyv némelyik része érthetetlennek tűnik, vagy kételye támad a kézikönyv tartalmát illetően, a termék használata előtt lépjen kapcsolatba a vállalattal az utolsó oldalon jelzett címen.

TÁRGYMUTATÓ

| | | | |
|-----------------------------|----|---------------------------------------|----|
| Biztonsági tudnivalók | 18 | A készülék tárolása és kezelése | 21 |
| Jelmagyarázat | 20 | Ártalmatlanítás | 22 |
| Általános utasítások | 20 | Szerviz és garancia | 22 |
| Hasznos tanácsok | 21 | Képes útmutató | 1 |
| Használat | 21 | Műszaki adatok | 1 |
| Tisztítás | 21 | | |

BIZTONSÁGI TUDNIVALÓK

- Miután a készüléket kicsomagolta, ellenőrizze rajz alapján a szállítmány épségét, és nézze meg, hogy nincsenek olyan sérülések rajta, amelyek esetlegesen a szállítás során keletkeztek. Ha kétsége merülne fel,

ne használja a készüléket, hanem forduljon a hivatalos aszisztencia szolgálathoz.

- A csomagolóanyag nem játékszer! A műanyag tasakot tartsa gyermekektől távol; fulladásveszélyes!
- Mielőtt a készüléket csatlakoztatná az elektromos hálózathoz, ellenőrizze a műszaki adatok (8) között, hogy a hálózati feszültség megegyezik-e a készüléken az adatok között feltüntetett feszültség értékekkel. Az (8) műszaki azonosító adatok a készüléken (illetve az akkumulátor töltőn, ha van) találhatóak.
- Ez a készülék kizárólag rendeltetésszerűen használható, vagyis háztartási hajsütő vasként. Minden egyéb használati mód nem szabályos, ennél fogva veszélyesnek minősül.
- Ha a készüléket a fürdőszobában használja, a használat után mindig húzza ki a dugót az aljzatból, mivel a víz közelsége kikapcsolt készülék mellett is veszélyforrást jelent.
- A nagyobb biztonság érdekében javasoljuk, hogy a fürdőszobai áramhálózatot lássa el egy olyan kiegyenlítő áramegységgel, amelynek névleges, működési differenciál áramerőssége nem több mint 30 mA (ideális 10 mA). Kérjen tanácsot villanyszerelőtől.



FIGYELEM! A készüléket fürdőkádak, zuhanytálcák, mosdókagylók vagy egyéb vizet tartalmazó edények közelében használni tilos. A készüléket vízbe meríteni tilos!

- A jelen készüléket 8 éven felüli gyermekek, csökkent fizikai, érzékszervi vagy szellemi képességekkel illetve a szükséges tapasztalattal nem rendelkező személyek csak megfelelő felügyelet alatt vagy abban az esetben használhatják, ha korábban már elsajátították a készülék biztonságos használatát, és tudatában vannak a készülék használatával járó veszélyeknek. Gyermekeknek a készülékkel játszani tilos. A készülék tisztítását és karbantartását a gyermekek kizárólag felügyelet alatt végezhetik.
- ⊘ A készüléket **NE** használja vizes kézzel, nedves lábbal vagy mezítláb.
- ⊘ A csatlakozót **NE** a tápkábel vagy a készülék húzásával távolítsa el a csatlakozó aljából.
- ⊘ A készüléket **NE** tárolja nedves környezetben vagy az időjárási tényezőknek kitéve (csapadék, napsugár).
- A készülék takarítása vagy javítása előtt mindig csatlakoztassák le a dugaszt az áramcsatlakoztatási

aljból, valamint, ha a készüléket nem használják.

- A készülék meghibásodása vagy rendellenes működése esetén kapcsolja ki és ne használja. Az esetleges javításokat kizárólag hivatalos aszisztenciaközpont végezheti.
 - Amennyiben a tápkábel megrongálódott, a cserét hivatalos, műszaki aszisztenciaközpont végezheti bármilyen veszély felmerülését elkerülendő.
 - A készülék kizárólag emberi hajon használható. Nem használható állatszörme, parókák vagy szintetikus haj esetén.
 - A készüléket száraz törlőruhával tisztítsa.
- ⊘ **NE szórjon a hajra hajlakkot, amikor a készüléket használja. Tűzveszélyes!**

JELMAGYARÁZAT

| | | |
|---|--|--|
|  Figyelmeztetés |  Általános tiltás |  II osztályú készülék |
|---|--|--|

A KÉSZÜLÉK ÉS TARTOZÁKAINAK LEÍRÁSA

A KÉSZÜLÉK ÉS A TARTOZÉKAINAK LEÍRÁSA

A csomag tartalmának ellenőrzéséhez tekintse meg a Képes útmutatót. Az összes ábra a borítólap belső oldalain található.

1. Ledes kijelző
2. A gombok lezárását jelző led
3. Lapzáró rendszer
4. Tápkábel
5. Gomb  (kikapcsolva/bekapcsolva)
6. Hőmérséklet szabályozó gombok (+ és - gomb)
7. Meleg simítólapok
8. Műszaki adatok

A készülék műszaki tulajdonságait lásd a csomagoláson.

Csak a termék csomagolásában található tartozékokat használja.

HASZNOS TANÁCSOK

A hajsimitó használatának gyors elsajátításával pontosan meghatározhatja azt az időt, amely a kívánt hatás eléréséhez szükséges.



- Győződjön meg arról, hogy haja tiszta, és nincsenek rajta lakk, hab vagy zselé maradványok.
- Fésülje ki haját csomómentesre. A hajformázást kezdje a tarkónál, majd haladjon fokozatosan előre a homlok felé.
- A hajsimitó használata során, vagy miközben a készülék felmelegszik vagy kihűl, helyezze a hajsimitót egyenes, hőálló felületre.
- A hajformázás közben ügyeljen arra, hogy ne helyezze a készüléket túl közel az arc érzékeny területeihez, a fülhöz, nyakhoz vagy a fejbőrhöz.
- A használatot követően mielőtt a készüléket elrakhá, várja meg, hogy a hajsimitó teljesen kihűljön.

HASZNÁLAT

ELŐKÉSZÜLETEK A KÉSZÜLÉK HASZNÁLATÁHOZ

- Mossa meg, és fésülje ki a haját a szokásos módon.
- Szárítsa meg, és fésülje ki a haját a tövektől a hajvégek felé haladva.

HASZNÁLATI ÚTMUTATÓ

- Csatlakoztassa a dugót (4) az aljzatba.
- Nyomja meg a  gombot (5). A led kijelző (1) világitani kezd.
- Válassza ki a kívánt hőmérsékletet 150 és 230°C között. Az ideális hőmérséklet függ a hajtípustól ill. az elérni kívánt hatástól. A + vagy - gomb (6) megnyomásával a hőmérsékletet bármikor megváltoztathatja.
- A hőmérséklet beállítását követően lezárhatja a gombokat, ha a  gombot (5) kétszer gyors egymásutánban megnyomja. Ezzel a funkcióval elkerülheti, hogy a készülék használata során a hőmérséklet véletlenül megváltozzon. A gombok lezárását a led (2) bekapcsolása jelzi; a gombok kioldásához nyomja meg kétszer gyors egymásutánban a  gombot (5).

- A led kijelző (1) villog, amíg a simítólapok el nem érik a beállított hőmérsékletet.
- Amikor a készülék eléri a beállított hőmérsékletet, a ledes kijelző (1) folyamatosan világít.
- Vegyen egy vékony a simítólapok szélességének megfelelő tincset, és helyezze a simítólapok közé.
- Az egyik kézzel feszítse ki a tincset, a másikkal pedig húzza a zárt hajsimitót a tövektől a hajvégek felé.
- Ha többet szeretne megtudni a készülékkel elkészíthető frizurákról, tekintse meg az Easy Styling Guide-ot.
- A készülék használatát követően a ① gombbal (5) kapcsolja ki a készüléket, majd húzza ki a dugót az csatlakozó aljból.

ⓘ **MEGJEGYZÉS:** amennyiben a hőmérséklet mezőjében két piros fény villog, forduljon egy asszisztencia központhoz, mert a termék működési problémákat mutat.

AUTOMATIKUS KIKAPCSOLÁS

A készülék 1 órányi működést követően automatikusan kikapcsol.

TISZTÍTÁS

- A ① kapcsoló (5) segítségével kapcsolja ki a készüléket, és húzza ki a dugót (4) az aljzatból.
- Várja meg, amíg a simító lapok (7) kihűlnek.
- Egy puha nedves ruhával tisztítsa meg a lapokat (7) és a markolatot.



FIGYELEM! A készülék újbóli használata előtt ellenőrizze, hogy a nedves ruhával tisztított részek teljesen megszáradtak-e!

A KÉSZÜLÉK TÁROLÁSA ÉS KEZELÉSE



FIGYELEM! Mielőtt a hajsimitót elraknák, ellenőrizték, hogy a készülék teljesen kihűlt-e. A vezeték (4) ne tekerje a készülék köré.

HULLADÉKBA HELYEZÉS

A termék csomagolása újrahasznosítható anyagokból készült. Ezeket a környezetvédelmi szabályoknak megfelelően helyezze hulladékba.

A használaton kívüli készüléket hasznos élettartama végén a 2002/96/EK európai irányelvnek megfelelően helyezze hulladékba. Ez a készülékben található hasznos anyagok újrafelhasználásra vonatkozik, mely lehetővé teszi a környezetre gyakorolt hatás mérsékelését. Bővebb felvilágosításért forduljon a helyi hulladékhasznosító vállalatához, vagy ahhoz az üzlethez, ahol a készüléket vásárolta.

SZERVIZ ÉS GARANCIA

Javítások vagy cserealkatrészek beszerzésének szükségessége esetén forduljon az IMETEC ügyfélszolgálatához az alábbi zöld számon vagy a honlapon található információ segítségével. A készülékre a gyártó garanciája érvényes. További részletek a mellékelt garanciajegyen találhatóak. A jelen használati kezelési és karbantartási útmutatóban foglalt utasítások be nem tartása a gyártói jótállás megszűnését vonja maga után.

PORTUGUÊS



MANUAL DE INSTRUÇÕES PARA O USO DA PRANCHA PARA CABELOS

Prezado cliente, IMETEC deseja agradecer-lo por ter comprado este produto.



ATENÇÃO Instruções e avisos para um emprego seguro. Antes de utilizar o aparelho ler atentamente as instruções para o uso, em particular os avisos sobre a segurança, e respeita-los. Conservar o presente manual, juntamente com a guia ilustrativa, por toda a duração de vida do aparelho para fins de consulta. No caso de ceder o aparelho a terceiros entregar também toda a documentação.

i **NOTA:** se ao ler este manual de instruções de uso algumas partes resultarem difíceis de entender, ou no caso de surgirem dúvidas, antes de utilizar o produto contactar a empresa junto à morada indicada na última página.

ÍNDICE

| | | | |
|--------------------------------|----|---------------------------------------|----|
| Avisos sobre a segurança | 22 | Conservação e cuidado do produto..... | 24 |
| Legenda dos símbolos | 23 | Eliminação | 24 |
| Instruções gerais | 23 | Assistência e garantia | 25 |
| Conselhos úteis | 23 | Guia ilustrativa | l |
| Emprego | 24 | Dados técnicos | l |
| Limpeza | 24 | | |

AVISOS SOBRE A SEGURANÇA

- Após retirar o aparelho da sua embalagem controlar a integridade do fornecimento, na base do desenho, e verificar a eventual presença de danos imputáveis ao transporte. No caso de dúvida não utilizar o aparelho e consultar o serviço de assistência autorizado.
- O material da embalagem não é um brinquedo para crianças! Manter o invólucro plástico longe do alcance das crianças; perigo de asfixia!
- Antes de ligar o aparelho, controlar se os dados técnicos da tensão de rede indicados nos dados técnicos (8) de identificação do produto correspondem aos valores da rede elétrica disponível. Os dados técnicos de identificação (8) encontram-se no aparelho (e no carregador de bateria, se houver).
- O presente aparelho deve ser utilizado exclusivamente para a finalidade para a qual foi projectado, ou seja como prancha para cabelos para uso doméstico. Qualquer outro emprego será considerado não conforme e, portanto, perigoso.
- Se o aparelho for utilizado em locais para o banho, retirar a ficha da tomada após o uso porque a aproximação com a água é perigosa mesmo com o aparelho desligado.
- Para garantir uma melhor protecção aconselha-se aplicar ao circuito eléctrico que alimenta a casa de banho um dispositivo de corrente diferencial, com corrente diferencial de funcionamento nominal não superior aos 30mA (ideal 10mA). Pedir ao próprio instalador um conselho sobre o assunto.



ATENÇÃO! Não utilizar este aparelho nas proximidades de banheiras, duchas, pias ou outros recipientes a conter água! Nunca mergulhar o aparelho em água!

- Este aparelho pode ser utilizado por crianças com

mais de 8 anos, por pessoas com capacidades físicas, sensoriais ou mentais reduzidas ou por pessoas inexperientes somente se foram previamente instruídas sobre o uso do aparelho com segurança e sobre os respetivos perigos. As crianças não devem brincar com o aparelho. As operações de limpeza e manutenção não devem ser efetuadas por crianças, exceto mediante supervisão.



⊘ NÃO utilizar o aparelho com as mãos molhadas ou com os pé húmidos e descalços.

⊘ NÃO puxar o cabo de alimentação do aparelho para tirar a ficha da tomada de corrente.

⊘ NÃO expor o aparelho à humidade ou à influência de agentes atmosféricos (chuva, sol).

- Retirar sempre a ficha da tomada de alimentação eléctrica antes da efectuar a limpeza ou a manutenção e quando não se está a utilizar o o aparelho.
- No caso de avaria ou de mau funcionamento do aparelho cabe apagá-lo sem o violar. Para uma eventual reparação dirigir-se exclusivamente ao centro de assistência técnica autorizado.
- Se o cabo de alimentação estiver danificado deve ser substituído junto a um centro de assistência técnica autorizado, de modo a prevenir qualquer risco.
- O aparelho só deve ser utilizado para cabelos humanos. Não utilizar em animais, ou em perucas e apliques de material sintético.
- Para limpar o aparelho usar um pano enxuto.
- ⊘ NÃO borrifar spray para cabelos com o aparelho aceso. Subsiste o perigo de incêndio.

LEGENDA DE SÍMBOLOS

| | | |
|--|--|---|
|  Advertência |  Proibição genérica |  Aparelho de classe II |
|--|--|---|

INSTRUÇÕES GERAIS

DESCRIÇÃO DO APARELHO E DOS ACESSÓRIOS

Consultar o Guia ilustrativo pág. 1 para controlar o conteúdo da embalagem.
Todas as figuras encontram-se nas páginas internas da capa.

1. Ecrã LED
2. Indicador luminoso de ativação e bloqueio de teclas
3. Sistema de fechamento das pranchas
4. Cabo de alimentação
5. Tecla  (desligado/ligado)
6. Teclas de regulação da temperatura (tecla + e tecla -)
7. Pranchas aquecedoras
8. Dados técnicos

Para as características do aparelho, consultar a embalagem externa.
Utilizar somente com os acessórios fornecidos.

CONSELHOS ÚTEIS

A aprendizagem rápida da modalidade de uso da prancha permite determinar exatamente o

tempo de aplicação para obter o efeito desejado em seus cabelos.

- Certificar-se de que os cabelos estejam secos, limpos e sem resíduos de laca, espuma modeladora para cabelos ou gel.
- Pentear os cabelos e eliminar todos os nós. Iniciar o alisamento a partir da nuca, continuar nos lados e finalizar com a parte da frente.
- Durante o uso, aquecimento e arrefecimento da prancha, posicionar o aparelho em uma superfície lisa e resistente ao calor.
- Durante o processo de alisamento, prestar atenção para não aproximar a prancha às áreas sensíveis do rosto, orelhas, pescoço ou da pele.
- Após o uso, deixar arrefecer completamente a prancha antes de acondicioná-la.

EMPREGO

PREPARAÇÃO DOS CABELOS

- Lavar e pentear normalmente os cabelos, desfazendo os nós.
- Secar e escovar os cabelos, das raízes às pontas.

INSTRUÇÕES PARA O EMPREGO

- Ligar a ficha (4) à rede de alimentação elétrica.
- Pressionar a tecla ① (5). O ecrã LED (1) acende.
- Selecionar a temperatura desejada em um intervalo de 150°C a 230°C, conforme o tipo de cabelo e o efeito desejado, se mais ou menos definido; a temperatura pode ser variada a qualquer momento pressionando as teclas + ou - (6).
- Depois de selecionar a temperatura desejada, é possível ativar o bloqueio das teclas pressionando duas vezes a tecla ① (5) rapidamente. Esta função permite evitar alterações acidentais de temperatura durante o processo de uso da prancha. A ativação do bloqueio de teclas é sinalizada pelo acendimento do indicador luminoso (2); o bloqueio pode ser desativado pressionando novamente, e por duas vezes de modo rápido, a tecla ① (5).
- O ecrã LED (1) pisca até que as pranchas alcancem a temperatura configurada.
- Assim que for alcançada a temperatura, o ecrã LED (1) permanece aceso de modo estável, sem piscar.
- Segurar entre os dedos uma madeixa fina e pouco volumosa de cabelos, da mesma largura da prancha, e colocá-la entre as duas pranchas.
- Com uma mão, mantenha esticada a madeixa e com a outra faça deslizar a prancha fechada, partindo das raízes em direção às pontas.
- Para descobrir os vários métodos e efeitos realizáveis com a prancha, consultar a Easy Styling Guide.
- Ao terminar a modelagem dos cabelos, desligar o aparelho mantendo pressionada a tecla ① (5) e retirar a ficha da tomada.

ⓘ **NOTA: é possível que se forme vapor durante o alisamento; trata-se da humidade em excesso dos cabelos que evapora.**

DESLIGAMENTO AUTOMÁTICO

A prancha desliga-se automaticamente após 1 hora.

LIMPEZA

- Desligar o aparelho pressionando a tecla ① (5) e retirar a ficha (4) da tomada.
- Aguardar que as pranchas (7) estejam arrefecidas.
- Limpar as superfícies das pranchas (7) e da empunhadura com um pano macio e húmido.



ATENÇÃO! Antes de reutilizar o aparelho, certificar-se de que todas as peças limpas com pano húmido estejam completamente secas!

CONSERVAÇÃO E CUIDADO DO PRODUTO



ATENÇÃO! Depois de usar a prancha, certificar-se de que o aparelho esteja completamente arrefecido antes de acondicioná-lo. Nunca enrole o cabo de alimentação (4) ao redor do aparelho.

ELIMINAÇÃO



A embalagem do produto é composta por materiais recicláveis. O aparelho deve ser eliminado em conformidade com as normas de tutela do meio ambiente.



De acordo com a norma europeia 2002/96/CE, o aparelho deve ser eliminado de forma adequada no final do seu ciclo de utilização. Isto relaciona-se à reciclagem de substâncias úteis contidas no aparelho e permite a redução do impacto ambiental. Para ulteriores informações, dirija-se ao órgão local responsável pela eliminação ou ao revendedor do aparelho.

Para eventuais consertos ou aquisição de peças de troca, entre em contacto com o serviço de assistência aos clientes IMETEC, utilizando a Linha abaixo ou através do nosso sitio internet. O aparelho está coberto pela garantia do fabricante. Para os detalhes, consulte o folheto de garantia em anexo. A inobservância das instruções contidas neste manual para a utilização, cuidado e manutenção do produto anula o direito à garantia do fabricante.

БЪЛГАРСКИ



НАРЪЧНИК С ИНСТРУКЦИИ ЗА РАБОТА С ПРЕСА ЗА КОСА

Уважаеми клиенте, IMETEC Ви благодарим за закупуването на този продукт.



ВНИМАНИЕ! Инструкции и указания за безопасна работа.

Преди използване на уреда, прочетете внимателно и спазвайте инструкциите за работа и по-специално указанията за безопасност. Съхранявайте този наръчник, заедно със съответната илюстрирана листовка за бърза справка, за извършване на справка, през целия период на използване на уреда. При предоставяне на уреда на трети лица, предайте пълната документация заедно с уреда.

ⓘ ЗАБЕЛЕЖКА: В случай, че при четене на тази книжка с инструкции за работа, срещнете затруднения в разбирането на начина на използване на уреда или други, преди използване на уреда, се свържете с фирмата, на адреса указан на последната страница.

СЪДЪРЖАНИЕ

| | | | |
|-------------------------------------|----|--------------------------------------|----|
| Предупреждения за безопасност | 25 | Съхранение и грижа за продукта | 28 |
| Легенда символи | 27 | Изхвърляне | 28 |
| Общи указания | 27 | Сервиз и гаранция | 28 |
| Полезни съвети | 27 | Илюстриран наръчник | I |
| Употреба | 27 | Технически данни | I |
| Почистване | 28 | | |

УКАЗАНИЯ ЗА БЕЗОПАСНОСТ

- След изваждане на уреда от опаковката, използвайте схемата за да провите за целостта на уреда и за възможни щети, по време на транспортиране. В случай на съмнение, не използвайте уреда, а се обърнете към оторизиран сервиз за обслужване.
- Опаковъчният материал не трябва да се използва като играчка за деца! Съхранявайте найлоновите пликосе, далече от достъпа на деца; опасност от задушаване!
- Преди да включите уреда, проверете дали техническите данни за напрежението на мрежата, посочени в обозначителните технически данни (8), отговарят на тези на наличната електрическа мрежа. Обозначителните технически данни (8) са на уреда (и на зареждачката, ако има такава).
- Този уред трябва да се използва единствено за

целта за която е разработен, тоест като преса за коса за домашна употреба. Всякакъв друг вид приложение, следва да се смята за неправилно и поради това за опасно.

- При използване на уреда в баня, трябва да се изключи щепсела след използване, предвид, че близостта до водата носи риск и при изключен уред.
- С цел осигуряване на най-добра защита, се препоръчва инсталиране по електрическа верига, захранваща мокрото помещение, на приспособление с диференциален ток, чийто номинален диференциален ток да не превишава 30mA (идеална стойност 10mA). Обърнете се за съвет по този въпрос, към персонала по инсталиране на уреда.



ВНИМАНИЕ! Не използвайте този уред в близост до вани, душеве, мивки или други съдове за вода. Никога не потапяйте уреда във вода!

- Този уред може да се използва от деца навършили 8 г. и от лица с намалени физически, сензорни и умствени способности, или без опит и познания, с оказване на необходим контрол, или след инструктаж за безопасно използване на уреда, и запознати с рисковете при ползване. Децата не трябва да играят с уреда. Операциите по почистване и поддръжка, не трябва да се извършват от деца оставени без наблюдение.

⊘ НЕ използвайте уреда с мокри ръце или с влажни или боси крака.

⊘ НЕ дърпайте захранващият кабел или уреда, за да изключите щепсела от електрическия контакт.

⊘ НЕ излагайте уреда на влага или на действието на атмосферни влияния (дъжд, слънце).



- Винаги изключвайте щепсела от електрическото захранване, преди почистване или поддръжка и при неизползване на уреда.
- При повреда или лоша работа на уреда, го изключете и не го включвайте. За евентуален ремонт се обръщайте единствено, към оторизиран център за сервизна поддръжка.
- Ако захранващият кабел е повреден, той трябва да се замени от оторизиран технически сервизен център, с цел предпазване от всякакви рискове.
- Уредът трябва да се използва само за човешки косми. Не го използвайте за животни или за перуки

или изкуствена коса от синтетичен материал.

• За почистване на уреда използвайте суха кърпа.

⊘ НЕ впръсквайте лак за коса, когато уредът е включен. Има опасност от пожар.

ЛЕГЕНДА СИМВОЛИ

| | | |
|---|--|--|
|  Предупреждение |  Обща забрана |  Уред клас II |
|---|--|--|

ОБЩИ ИНСТРУКЦИИ

ОПИСАНИЕ НА УРЕДА И АКСЕСОАРИТЕ

Ползвайте Илюстрираната книжка стр. I за проверка съдържанието в опаковката. Всички схеми са вътре в книжката.

1. Екран LCD
2. Индикатор за включена блокировка бутони
3. Блокировка за затваряне на пресата
4. Захранващ кабел
5. Бутон  (изключен/включен)
6. Бутони за регулиране на температурата (бутон + и бутон -)
7. Загриващи плочи
8. Технически данни

За характеристиките на уреда, погледнете външната опаковка.

Използвайте само с доставените аксесоари.

ПОЛЕЗНИ СЪВЕТИ

Бързото научаване на начина на употреба на пресата за коса, позволява точно определяне на времето за използване, за постигане на желаният ефект върху косата.





- Проверете дали косите са сухи, чисти и без никаква следа от лак, пяна за коса или гел.
- Срешете косите, като проверите да не са заплетени. Започнете от темето, и продължете настрани, накрая отпред.
- По време на използване, загряване и охлаждане на преса, поставете уреда на гладка и топлоустойчива повърхност.
- По време на обработка на косата, внимавайте да не приближавате прекалено пресата до чувствителните зони на лицето, ушите, врата и кожата.
- След използване, оставете пресата да изстине напълно преди да я приберете.

УПОТРЕБА

ПОДГОТОВКА НА КОСАТА

- Мийте както обикновено косите и ги срешете като разделяте заплитанията.
- Сушете косите и ги решете от корена към върха.

ДЕЙСТВИЕ

- Включете щепсела (4) към захранващата мрежа.
- Натиснете бутон  (5). Екрана с LED (1) светва.
- Изберете желаната температура в интервала между 150°C и 230°C в зависимост от косата и от желаният ефект, повече или по-малко изразен; температурата може да се мени по всяко време с натискане на бутоните + или - (6).
- След избиране на желаната температура, може да се активира блокировката на бутоните с натискане два пъти бързо бутон  (5). Тази функция позволява избягване случайни смени на температурата по време на използване на пресата. Активирането на блокировката на бутоните се указва със светване на индикатора (2); блокировката се изключва с повторно натискане два пъти бързо бутон  (5).
- Екрана led (1) мига докато плочите достигнат зададената температура.
- При достигане на температурата екрана (1) свети постоянно.
- Хванете между пръстите тънък кичур с малък обем коса, със същата дължина като тази на пресата и го вмъкнете между двете плочи.
- С една ръка дръжте опънат кичура и с другата плъзнете затворена пресата, от корените към върховете.
- За информация относно различните начини на действие и ефектите за постигане, направете справка с Easy Styling Guide.
- След приключване на операцията по оформяне на косата, изключете уреда като държите натиснат бутон  (5) и изключете пресата от електрическия контакт.

 **ЗАБЕЛЕЖКА:** възможно е по време на изправяне, образуване на пара; това е поради прекалената влага която се изпарява от косите.

АВТОМАТИЧНО ИЗКЛЮЧВАНЕ

Пресата изключва автоматично 1 час след включването.

ПОЧИСТВАНЕ

- Изключете уреда като натиснете за бутона  (5) и изключите щепсела (4) от електрическият контакт
- Изчакайте плочите (7) да изстинат.
- Почистете повърхностите на плочите (7) и на ръкохватката с мека и влажна кърпа.



ВНИМАНИЕ! Преди повторно използване на уреда, проверете дали всички почистени на мокро части са напълно изсъхнали!

СЪХРАНЕНИЕ И ГРИЖА ЗА ПРОДУКТА



ВНИМАНИЕ! След използване на пресата за коса, проверете дали е напълно изстинала преди да я приберете. Не увивайте захранващия кабел (4) около уреда.

ИЗХВЪРЛЯНЕ

 Опаковката на уреда е съставена от материали с рециклиране. Изхвърляйте я съгласно нормите за опазване на околната среда.

 Съгласно европейски норматив 2002/96/CE, уредът с изтекъл срок трябва да се унищожава по съответния начин. Материалите с рециклиране, от които е съставен уредът се събират, за избягване замърсяването на околната среда. За повече информация, обърнете се към местният орган по унищожаване или към търговеца разпространяващ уреда.

СЕРВИЗ И ГАРАНЦИЯ

Относно ремонта или резервни части, се обърнете към оторизиран център за сервиз на клиенти IMETEC, като се обадите на безплатният номер за Италия, посочен тук долу, или като направите справка на интернет сайта. Уредът е покрит с гаранция на производителя. За повече подробности, направете справка с приложеният гаранционен лист. Неспазването на инструкциите, включени в този наръчник за използване, грижи и поддръжката на уреда, води до загуба на правото на гаранция на производителя.

ČEŠTINA



PŘÍRUČKA POKYNŮ PRO POUŽITÍ ŽEHLIČKY NA VLASY

Vážený zákazníku, IMETEC Vám děkuje za zakoupení tohoto výrobku.



POZOR! Pokyny a upozornění pro bezpečné použití.
Před použitím přístroje si pozorně přečtěte návod k použití, zejména varování týkající se bezpečnosti, a dodržujte je. Uschovejte tento návod spolu s příslušnou ilustrovanou příručkou po celou dobu životnosti zařízení pro případ konzultace. V případě postoupení přístroje třetí osobě odevzdejte také kompletní dokumentaci.

POZNÁMKA: pokud se vám při čtení tohoto návodu zdají být některé části nesrozumitelné anebo máte pochybnosti, před použitím přístroje kontaktujte výrobce na adrese, uvedené na poslední straně.

OBSAH

| | | | |
|-----------------------------|----|-----------------------------------|----|
| Bezpečnostní varování | 28 | Skladování a péče o výrobek | 31 |
| Vysvětlivky symbolů | 30 | Likvidace | 31 |
| Obecné pokyny | 30 | Servisní služba a záruka | 31 |
| Užitečné rady | 30 | Ilustrovaný průvodce | 1 |
| Použití | 30 | Technické údaje | 1 |
| Čištění | 31 | | |

BEZPEČNOSTNÍ VAROVÁNÍ



- Po vyjmutí přístroje z obalu zkontrolujte jeho

neporušenost podle přiloženého výkresu a případnou přítomnost škod způsobených během přepravy. V případě pochybností přístroj nepoužívejte a obraťte se na autorizovanou servisní službu.

- Obalový materiál není hračkou pro děti! Udržujte plastový sáček mimo dosah dětí; hrozí nebezpečí udušení!
 - Před zapojením přístroje zkontrolujte, zda všechny údaje o síťovém napájení uvedené na identifikačním štítku s technickými údaji (8) odpovídají údajům dostupné elektrické sítě. Identifikační štítek s technickými údaji (8) se nachází na přístroji (a na nabíječe baterie, pokud existuje).
 - Toto zařízení musí být používáno výhradně pro účely, pro které bylo navrženo, to znamená jako žehlička na vlasy pro použití v domácnosti. Jakékoli jiné použití je považováno za nesprávné, a proto nebezpečné.
 - Při použití přístroje v místnosti koupelny odpojte zástrčku ze zásuvky po použití, protože blízkost vody představuje nebezpečí i při vypnutém přístroji.
 - Pro zabezpečení dokonalejší ochrany doporučujeme nainstalovat v elektrickém obvodu, který napájí koupelnu, zařízení s provozním jmenovitým rozdílovým proudem nepřesahujícím 30 mA (ideální 10mA). Požádejte vašeho elektroinstalatéra o radu v této věci.
-  **UPOZORNĚNÍ:** nepoužívejte tento přístroj v blízkosti van, sprch, umyvadel nebo jiných nádob s vodou. Nikdy neponořujte přístroj do vody!
- Tento přístroj mohou používat maloletí starší 8 let a osoby se sníženými fyzickými, smyslovými a mentálními vlastnostmi anebo nezkušené osoby pouze v případě, že byly předtím preventivně poučeny o používání přístroje a jsou obeznámeny s nebezpečím, které je spojené s jeho používáním. Děti si nesmějí s přístrojem hrát. Čištění a údržbu přístroje nemůžou provádět děti bez dohledu dospělých.
- ⊘ **NEPOUŽÍVEJTE** přístroj mokřýma ani vlhkýma nohama či rukama.
 - ⊘ **NETAHEJTE** za šňůru ani za přístroj, chcete-li odpojit zástrčku ze zásuvky.
 - ⊘ **NEVYSTAVUJTE** přístroj vlhkosti nebo působení atmosférických vlivů (déšť, slunce).
 - Před čištěním nebo údržbou přístroje a v případě jeho nečinnosti pokaždé odpojte zástrčku přístroje z napájecího elektrického okruhu.

- V případě poruchy nebo špatného fungování přístroj vypněte a nezasahujte do něj. Pro případnou opravu se obraťte výhradně na autorizované servisní středisko.
 - V případě poškození napájecího kabelu musí být tento vyměněn v autorizovaném servisním středisku, aby se předešlo jakémukoli riziku.
 - Přístroj je určen výhradně pro lidské vlasy. Nepoužívejte jej na zvířata a paruky ze syntetického materiálu.
 - Přístroj čistěte suchým hadříkem.
- ⊘ NEROZPRAŠUJTE sprej na vlasy při zapnutém přístroji. Hrozí nebezpečí požáru.**

VYSVĚTLIVKY SYMBOLŮ

| | | |
|---|---|---|
|  Upozornění |  Všeobecný zákaz |  Přístroj třídy II |
|---|---|---|

OBECNÉ POKYNY

POPIS PŘÍSTROJE A PŘÍSLUŠENSTVÍ

Přehlédněte si ilustrovaného průvodce na str. I pro zkontrolování obsahu balení.

Všechny obrázky se nacházejí na vnitřních stránkách obalu.

- | | |
|---|--|
| 1. Displej se žárovkou led | 6. Tlačítka regulace teploty (tlačítko + a tlačítko -) |
| 2. Kontrolka aktivace zablokování tlačítek | 7. Zahřívání desky |
| 3. Zablokování zavření desek | 8. Technické údaje |
| 4. Napájecí kabel | |
| 5. Tlačítko  (vypnuto/zapnuto) | |

Charakteristiky přístroje jsou uvedeny na vnější straně balení.

Používejte pouze dodané příslušenství.

UŽITEČNÉ RADY

Rychlé osvojení si techniky používání žehličky na vlasy vám umožní přesně stanovit dobu, potřebnou pro dosažení požadovaného efektu na vlasech.



- Ujistěte se, že vaše vlasy jsou celkem suché, čisté, bez laku, pěny nebo gelu na vlasy.
- Rozčešte vlasy tak, abyste odstranili eventuální zauzlení. Začněte s úpravou na zátylku, pak pokračujte po bocích a skončete na čele.
- Během používání, zahřívání a ochlazování žehličky na vlasy ji pokládejte na hladký a žárovzdorný povrch.
- Během úpravy dávejte pozor, abyste příliš nepřibližovali zahřáté části přístroje k citlivým částem obličeje, uším, krku a pokožce.
- Po použití nechte žehličku na vlasy pořádně vychladnout předtím, než ji uložíte na místo.

POUŽITÍ

PŘÍPRAVA VLASŮ

- Vlasy si umyjte obvyklým způsobem, pak je rozčešte, abyste odstranili zauzlení.
- Vlasy vysušte a vykartáčujte od kořínek ke konečkům.

POKYNY PRO POUŽITÍ

- Zapojte zástrčku (4) do napájecí sítě.
- Stiskněte tlačítko  (5). Displej LED (1) se rozsvítí.
- Zvolte požadovanou teplotu v rozmezí od 150°C do 230°C podle typu vlasů a více nebo méně výrazného efektu, který chcete dosáhnout; teplotu je možné měnit během použití v kterémkoliv okamžiku stisknutím tlačítek + nebo - (6).
- Po zvolení požadované teploty je možné aktivovat zablokování tlačítek stisknutím dvakrát rychle za sebou tlačítka  (5). Tato funkce zabrání náhodným změnám teploty během používání žehličky na vlasy. Aktivace zablokování tlačítek je signalizována rozsvícenou kontrolkou (2); zablokování je možné opětovně deaktivovat stisknutím dvakrát rychle za sebou tlačítka  (5).
- Displej s led (1) bliká, dokud desky nedosáhnou nastavenou teplotu.
- Po dosažení teploty zůstane displej led (1) rozsvícen nastálo;

- Uchopte prstama tenký a neobjemný pramen vlasů stejné šířky jako je žehlička a vložte jej mezi dvě desky.
- Jednou rukou držte pramen napnutý a druhou nechte sklouzat zavřenou žehličku od kořínků až po konečky vlasů.
- Konzultujte Easy Styling Guide pro objevení různých metod a efektů, realizovaných pomocí žehličky na vlasy.
- Po ukončení úpravy vlasů přístroj vypněte podržením stisknutého tlačítka ① (5) a odpojte žehličku z elektrické zásuvky.

ⓘ UPOZORNĚNÍ! Je možné, že se při žehlení vytvoří pára; jde o nadměrnou vlhkost ve vlasech, která se odpařuje.

AUTOMATICKÉ VYPNUTÍ

Žehlička se automaticky vypne jednu hodinu po jejím zapnutí.

ČIŠTĚNÍ

- Vypněte přístroj stisknutím tlačítka ① (4) a odpojte zástrčku (7) z elektrické zásuvky
- Počkejte, dokud se desky (7) neochladí
- Vyčistěte povrch zahřívavých desek (7) a rukojeť měkkým a vlhkým hadříkem.



UPOZORNĚNÍ! Před opětovným použitím přístroje se ujistěte, že všechny vyčištěné a vlhké části jsou úplně suché!

SKLADOVÁNÍ A PÉČE O VÝROBEK



UPOZORNĚNÍ! Po použití žehličky na vlasy se ujistěte, zda je celkem vychlazená, než ji uložíte na místo. Nikdy neovíjete napájecí kabel (4) kolem přístroje.

LIKVIDACE



Obal výrobku je z recyklovatelných materiálů. Zlikvidujte jej v souladu s předpisy na ochranu životního prostředí.



Ve smyslu evropské normy 2002/96/ES musí být dále nepoužívaný přístroj na konci cyklu jeho používání zlikvidován předepsaným způsobem. Týká se to recyklace užitečných látek obsažených v přístroji, která umožňuje snížit dopad na životní prostředí. Pro bližší informace se obraťte na místního likvidátora odpadů nebo na prodejce přístroje.

SERVISNÍ SLUŽBA A ZÁRUKA

Pro opravy anebo zakoupení náhradních dílů se obračejte na autorizované servisní středisko IMETEC kontaktováním zeleného čísla, uvedeného níže anebo konzultováním internetové stránky. Na přístroj se vztahuje záruka výrobce. Podrobnější informace najdete v přiloženém záručním listu. Nedodržení pokynů uvedených v tomto návodu k použití, péči o výrobek a jeho údržbu má za následek propadnutí práva na záruku ze strany výrobce.

РУССКИЙ



РУКОВОДСТВО ПО ПРИМЕНЕНИЮ РАСПРЯМИТЕЛЯ ДЛЯ ВОЛОС

Уважаемый клиент, компания IMETEC благодарит Вас за приобретение настоящего изделия.



ВНИМАНИЕ! Инструкции и предупреждения для безопасного применения

Перед использованием прибора внимательно прочитайте инструкции по эксплуатации, уделите особое внимание предупреждениям по технике безопасности, и соблюдайте их. Храните настоящее руководство вместе с иллюстрированной памяткой на протяжении всего срока эксплуатации аппарата для использования в будущем. При передаче прибора третьим лицам, передайте вместе с ним и всю документацию.

ⓘ ПРИМЕЧАНИЕ: Если при изучении руководства некоторые места вам не

понятны, или у вас возникнут сомнения, прежде чем пользоваться прибором обращайтесь в центр сервисного обслуживания по адресу, указанному на последней странице.

СОДЕРЖАНИЕ

| | | | |
|--------------------------------------|----|---|----|
| Предупреждения по безопасности | 32 | Хранение изделия и уход за ним | 35 |
| Легенда условных обозначений | 33 | Утилизация | 35 |
| Инструкции общего характера | 33 | Сервисное обслуживание и гарантия | 35 |
| Полезные советы | 34 | Иллюстративная памятка | 1 |
| Применение | 34 | Технические данные | 1 |
| Чистка | 34 | | |

ПРЕДУПРЕЖДЕНИЯ ПО БЕЗОПАСНОСТИ

- После распаковки прибора проверьте комплектность поставки в соответствии с рисунком, и убедитесь в отсутствии повреждений, вызванных транспортировкой. В случае сомнений не используйте прибор и обратитесь в авторизованный сервисный центр.
- Упаковочный материал – не игрушка! Не позволяйте детям играть с пластиковым пакетом; опасность удушья!
- Перед подключением прибора проверьте, что напряжение питания соответствует напряжению, указанному на идентификационной табличке (8) прибора. Идентификационная табличка с техническими характеристиками (8) находится на приборе (и на зарядном устройстве, если имеется).
- Используйте прибор только по назначению, то есть как домашний распрямитель для волос. Любое другое использование следует считать ненадлежащим и, следовательно, опасным.
- При использовании прибора в ванной комнате следует отключать его от сети после использования, так как близость воды представляет опасность, даже при выключенном приборе.
- Чтобы обеспечить дополнительную защиту, рекомендуется установить в электрической сети ванной комнаты предохранительное устройство остаточного дифференциального тока, рассчитанное на номинальное значение рабочего дифференциального тока, не превышающее 30 мА (оптимальное значение 10 мА). Обратитесь за консультацией к квалифицированному электротехнику.

ВНИМАНИЕ! Не используйте прибор вблизи ванны, душа, раковины или других емкостей, заполненных водой! Ни в коем случае не погружайте прибор в воду!



- Настоящий прибор может быть использован подростками возрастом свыше 8 лет и людьми с ограниченными физическими, сенсорными и умственными способностями, а также людьми, не обладающими опытом и знаниями, только после того, как они были обучены безопасному использованию прибора и поняли опасности, связанные с его использованием. Не допускайте, чтобы дети играли с прибором. Чистка и уход за прибором не должны выполняться детьми и без присмотра взрослыми.



⊘ НЕ используйте прибор с влажными руками или босыми ногами.

⊘ НЕ тяните за шнур питания или прибор, чтобы вынуть вилку из розетки.

⊘ Прибор НЕ должен подвергаться воздействию влажности или атмосферных осадков и солнечных лучей.

- Перед проведением очистки или ухода, а также в случаях неиспользования прибора, обязательно выньте вилку из электрической розетки.
- В случае поломки или неисправной работы прибора, выключите его и не пытайтесь самостоятельно его чинить. Для ремонта обращайтесь только в авторизованный сервисный центр.
- В случае повреждения шнура электропитания, он должен быть заменен авторизованным сервисным центром для предотвращения любых рисков.
- Прибор предназначен исключительно для распрямления волос человека. Не используйте его для распрямления шерсти животных, париков и накладок из искусственных волос.
- Для очистки прибора используйте сухую ткань.
- ⊘ НЕ применяйте спрей для волос при включенном приборе. Опасность возгорания.

ЛЕГЕНДА СИМВОЛОВ

| | | |
|---|--|--|
|  Предупреждение |  Запрет общего типа |  Прибор класса II |
|---|--|--|

ИНСТРУКЦИИ ОБЩЕГО ХАРАКТЕРА

ОПИСАНИЕ ПРИБОРА И КОМПЛЕКТУЮЩИХ

Проверьте Комплектность прибора в упаковке по рисунку с Иллюстрированной памятке стр. I. Все рисунки находятся на внутренней стороне обложки.

- | | |
|---|---|
| 1. Светодиодный дисплей | 5. Кнопка ① (выключено/включено) |
| 2. Индикатор включения блокирования кнопок | 6. Кнопки регулировки температуры (кнопка + и кнопка -) |
| 3. Механизм блокировки пластин в закрытом положении | 7. Нагреваемые пластины |
| 4. Шнур питания | 8. Технические данные |

Характеристики прибора приведены на наружной стороне упаковки.

Используйте прибор только с аксессуарами, поставленными вместе с ним.

ПОЛЕЗНЫЕ СОВЕТЫ

Опыт, который вы быстро приобретете в использовании выпрямителя волос позволит вам точно установить время, необходимое для того, чтобы уложить волосы.

- Пред использованием прибора убедитесь в том, что волосы - сухие, чистые и без следов лака, мусса или геля.
- Расчешите волосы и убедитесь в отсутствии клубков. Начинайте укладку с затылка, переходя к вискам и заканчивая лбом.
- Во время использования, подогрева или охлаждения выпрямителя, кладите его на плоскую и стойкую к теплу поверхность.
- Во время выполнения укладки следите за тем, чтобы выпрямитель не находился слишком близко к чувствительным частям лица, к ушам, шее или коже.
- После использования, дайте выпрямителю полностью остыть, прежде чем положить его на место.

ПРИМЕНЕНИЕ

ПОДГОТОВКА ВОЛОС

- Вымыть волосы, как обычно, и причесать их, чтобы распутать клубки.
- Высушить волосы и расчесать их в направлении от корней до кончиков.

ИНСТРУКЦИИ ПО ИСПОЛЬЗОВАНИЮ ВЫПРЯМИТЕЛЯ

- Вставьте вилку (4) в розетку сети электропитания.
- Нажмите на кнопку ① (5). Загорится светодиодный дисплей (1).
- Регулируйте температуру в диапазоне от 150°C до 230°C в зависимости от типа волос и желаемого результата; температуру можно изменить в любой момент, нажав на кнопки + или - (6).
- После выбора желаемой температуры можно включить блокирование кнопок, быстро повторно нажав на кнопку ① (5). Данная функция даёт возможность избегать случайных изменений температуры во время использования выпрямителя. Включение блокирования кнопок показывается включением индикатора (2); блокирование можно выключить, снова быстро повторно нажав на кнопку ① (5).
- Светодиодный дисплей (1) будет мигать, пока пластины не достигнут установленной температуры.
- После достижения температуры светодиодный дисплей (1) перейдёт на постоянное свечение;
- Возьмите пальцами тонкую прядь волос шириной в ширину пластины и поместите ее между двумя пластинами выпрямителя;
- Одной рукой удерживайте прядь волос в натянутом состоянии, а другой рукой проведите закрытым выпрямителем в направлении от корней волос до кончиков.
- Чтобы открыть для себя всевозможные методы использования, а также эффекты, получаемые с использованием выпрямителя волос, руководствоваться пособием Easy Styling Guide.
- По окончании процедуры выключите прибор, нажав на несколько секунд кнопку ① (5) затем отсоедините выпрямитель от сети электропитания.

ⓘ ПРИМЕЧАНИЕ: во время выпрямления волос может наблюдаться образование пара; это вызвано избытком влаги в волосах, которая испаряется.

АВТОМАТИЧЕСКОЕ ВЫКЛЮЧЕНИЕ

Выпрямитель выключается автоматически через 1 час после его включения.

ЧИСТКА

- Выключите прибор, нажав кнопку ① (5), и выньте вилку (4) из розетки электросети
- Подождите до полного остывания пластин (7).
- Очистите поверхность пластин (7) и ручки мягкой влажной тканью.



ВНИМАНИЕ! Перед повторным использованием прибора убедитесь, что все части, которые были очищены влажной тканью, полностью высохли!

ХРАНЕНИЕ ИЗДЕЛИЯ И УХОД ЗА НИМ .



ВНИМАНИЕ! После использования выпрямителя волос, подождите до его полного остывания, прежде чем положить его на место. Не обматывайте шнур электропитания (4) вокруг прибора.

УТИЛИЗАЦИЯ



Упаковка изделия выполнена из материалов, которые могут подвергаться повторной переработке; удалите ее в соответствии с действующими нормами по защите окружающей среды.



Согласно европейскому стандарту 2002/96/CE, вышедший из употребления прибор должен быть удален надлежащим образом. Это обеспечит повторное использование утилизируемых материалов с уменьшением загрязнения окружающей среды. За более подробной информацией, обращайтесь в местную организацию по утилизации отходов или к продавцу прибора.

СЕРВИСНОЕ ОБСЛУЖИВАНИЕ И ГАРАНТИЯ

Для выполнения ремонта или приобретения запчастей, обращайтесь в авторизованный сервисный центр IMETEC по нижеуказанному бесплатному телефонному номеру, или посетите наш сайт в Интернете. Прибор покрывается гарантией производителя. За более подробной информацией см. прилагаемое гарантийное обязательство.

Несоблюдение инструкций, содержащихся в настоящем руководстве по применению, уходу и техобслуживанию изделия, приведет к утрате гарантии.

SLOVENŠČINA



NAVODILA ZA UPORABO RAVNALNIKA LAS

Spoštovani kupec, IMETEC se vam zahvaljuje za nakup tega izdelka.



POZOR! Navodila in opozorila za varno uporabo

Pred uporabo aparata pozorno preberite navodila, zlasti opozorila glede varnosti, in jih upoštevajte. Ta priročnik, skupaj z odgovarjajočim slikovnim vodnikom, hranite ves čas življenjske dobe aparata in ga imejte vedno pri roki. V primeru prodaje aparata novemu lastniku izročite tudi vso dokumentacijo.

OPOMBA: če bi med branjem tega uporabniškega priročnika naleteli na težko razumljive odseke ali bi se vam porodil kakršen koli dvom, se pred uporabo izdelka obrnite na proizvajalca na naslov, ki je naveden na zadnji strani te brošure.

KAZALO

| | | | |
|--------------------------------|----|-----------------------------------|----|
| Opozorila glede varnosti | 35 | Shranjevanje in nega izdelka..... | 38 |
| Legenda simbolov | 37 | Odlaganje | 38 |
| Temeljna navodila | 37 | Pomoč in garancija | 38 |
| Koristni nasveti | 37 | Slikovni vodnik | 1 |
| Uporaba | 37 | Tehnični podatki | 1 |
| Čiščenje | 38 | | |

OPOZORILA GLEDE VARNOSTI

- **Potem ko ste aparat vzeli iz embalaže, na podlagi slike preverite, ali je prisotna vsa potrebna oprema in se prepričajte, da se aparat med prevozom ni poškodoval. V primeru dvomov, aparata ne uporabljajte in se obrnite na pooblaščenega serviserja.**
- **Embalaza ni igrača za otroke! Plastično vrečko**

shranjujte izven dosega otrok, saj obstaja nevarnost zadušitve!

- Pred priklopom aparata na omrežje preverite, ali podatki o omrežni napetosti, navedeni na identifikacijski tablici (8), ustrezajo podatkom vašega domačega električnega omrežja. Tehnični podatki (8) so izpisani na aparatu (in na baterijskemu polnilniku, če je ta prisoten).
- Ta aparat uporabljajte izključno za namene, za katere je bil zasnovan oziroma kot ravnalnik las za domačo uporabo. Kakršna koli drugačna uporaba velja za neprimerno in zatorej nevarno.
- V primeru uporabe aparata v kopalniških prostorih, izvlecite vtič napajalnega kabla iz vtičnice, ko aparat prenehate uporabljati, saj je bližina vode nevarna, četudi je aparat izključen.
- Za zagotovitev dodatne zaščite vam svetujemo, da na kopalniško električno napajalno omrežje vgradite zaščitno stikalo na diferenčni tok, katerega nazivni diferenčni tok naj ne presega 30 mA (idealna vrednost je 10 mA). Posvetujte se z vašim inštalaterjem.





POZOR! Tega aparata ne uporabljajte v bližini kadi, prh, umivalnikov ali drugih posod z vodo! Aparata nikoli ne potaplajte v vodo!

- Tega aparata naj ne uporabljajo otroci, mlajši od 8 let in osebe z zmanjšanimi fizičnimi, senzoričnimi ali umskimi zmožnostmi oziroma s premalo izkušnjami in znanja, razen če jih pri tem nadzoruje ali usmerja oseba, zadolžena za njihovo varnost in če razumejo nevarnosti, ki so povezane z uporabo tega aparata. Otroci naj se z aparatom ne igrajo. Otroci ne smejo čistiti aparata ali na njem izvajati vzdrževalnih posegov, razen če so starejši od 8 let in jih pri tem ves čas nadzira odrasla oseba.
- Aparat in njegov kabel hranite zunaj dosega otrok, mlajših od 8 let.
 - ⊘ Aparata NE uporabljajte z mokrimi rokami ali vlažnimi nogami ali bosimi.
 - ⊘ NE vlecite za napajalni kabel ali za sam aparat, da bi vtič izvlekli iz vtičnice.
 - ⊘ Aparata NE izpostavljajte vlagi ali vremenskim dejavnikom (dež, sonce).
- Pred čiščenjem ali vzdrževanjem aparata in v primeru neuporabe slednjega vtič vselej izvlecite iz vtičnice.
- V primeru okvare ali nepravilnega delovanja, aparat izključite in na njem ne izvajajte nepooblaščenih

posegov. Za morebitno popravilo se obrnite izključno na pooblaščenega serviserja.

- Če opazite, da je napajalni kabel poškodovan, naj ga v pooblaščenem servisnem centru zamenjajo v izogib vsakršnemu tveganju.
- Aparat uporabljajte samo za kodranje človeških las. Ne uporabljajte ga na živalih ali lasuljah iz naravnih ali umetnih las.
- Za čiščenje aparata uporabljajte suho krpo.
- ⊘ **NE pršite laka za lase, ko je aparat vključen. Obstaja nevarnost požara.**

LEGENDA SIMBOLOV

| | | |
|--|--|--|
|  Opozorilo |  Splošna prepoved |  Aparat II. razreda |
|--|--|--|

TEMELJNA NAVODILA

OPIS APARATA IN DODATNE OPREME

Na podlagi Slikovnega vodnika, str. I, preverite vsebino embalaže. Vse slike so prikazane na notranjih straneh platnic.

1. LED zaslon
2. Signalna lučka omogočenja funkcije zaklepanja tipk
3. Mehanizem za zapiranje plošč
4. Napajalni kabel
5. Tipka  (vklop/izklop)
6. Tipki za nastavitev temperature (tipka + in tipka -)
7. Grelni plošči
8. Tehnični podatki

Za podatke o aparatu si oglejte zunanjo embalažo. Aparat uporabljajte izključno s priloženimi nastavki.

KORISTNI NASVETI

Na podlagi izkušenj z uporabo vašega ravnalnika las, ki jih boste v kratkem pridobili, boste lahko določili točen čas za dosego zelenega učinka na vaših laseh.



- Lasje naj bodo suhi, čisti in bsez vsakršnih sledov laka, pene ali gela.
- Lase razčešite, tako da bodo povsem brez vozličkov. Z oblikovanjem pričeske pričnite na temenu, nato nadaljujte ob straneh in zaključite na čelu.
- Med uporabo, segrevanjem in ohlajanjem ravnalnika las položite aparat na gladko površino, ki naj bo odporna na toploto.
- Med oblikovanjem pričeske pazite, da se z ravnalnikom las ne bi preveč približali občutljivim predelom obraza, ušes, vratu ali kože.
- Po končani uporabi pustite ravnalnik las popolnoma ohladiti, preden ga pospravite.

UPORABA

PRIPRAVA LAS

- Lase operite, kot običajno in jih razčešite.
- Lase posušite in jih skrtajte od korenin proti konicam.

NAVODILA ZA UPORABO

- Vtič (4) vstavite v omrežno vtičnico.
- Pritisnite gumb  (5). LED zaslon (1) se prižge.
- Izberite zeleno temperaturo med 150°C in 230°C, odvisno od vrste las in od bolj ali manj izrazitega učinka, ki ga želite doseči; temperaturo lahko kadarkoli spremenite s pomočjo tipk + in - (6).
- Po izbiri zelene temperature lahko vključite funkcijo zaklepanja tipk, kar storite tako, da dvakrat zaporedoma s čim krajšim časovnim presledkom pritisnete tipko  (5). S pomočjo te funkcije se izognete nenamernim spremembam temperature med uporabo ravnalnika las. Na omogočenje funkcije zaklepanja tipk opozori vžig signalne lučke (2); funkcijo zaklepanja tipk lahko izključite s ponovnim dvakratkim pritiskom tipke  (5) s čim krajšim časovnim presledkom.

- LED zaslon (1) utripa, dokler plošči ne dosežeta nastavljene temperature.
- Po dosegu nastavljene temperature, LED zaslon (1) stalno sveti.
- Med prste vzemite tanek pramen las, širok toliko, kolikor je širok ravnalnik las, in ga vstavite med plošči.
- Z eno roko držite lasni pramen napet, z drugo roko pa pomikajte zaprto ploščo od korena proti konici las.
- Če se želite seznaniti s postopki in učinki, ki jih je mogoče doseči z ravnalnikom las, si oglejte hitri vodnik za oblikovanje las.
- Ko zaključite z oblikovanjem pričeske, izključite aparat, tako da pritisnete tipko ① (5) in jo zaržite pritisnjeno ter vtič aparata izvlečete iz vtičnice.

ⓘ OPOMBA: med ravnanjem las se lahko sprošča para; gre za odvečno vlago, ki je prisotna v vaših laseh in iz njih izhlapeva.

SAMODEJNI IZKLJOP

Aparat se samodejno izključi po 1 uri od vklopa.

ČIŠČENJE

- Pritisnite tipko ① (5), da izključite aparat in vtič (4) izvlecite iz omrežne vtičnice.
- Počakajte, da se plošči (7) ohladita.
- Površino plošč (7) in ročaja očistite z navlaženo mehko krpo.



POZOR! Pred ponovno uporabo aparata se prepričajte, da so vsi njegovi deli, ki ste jih očistili z vlažno krpo, popolnoma suhi!

SHRANJEVANJE IN NEGA IZDELKA



POZOR! Po uporabi ravnalnika las se prepričajte, da je aparat popolnoma hladen, preden ga pospravite. Napajalnega kabla (4) nikoli ne ovijajte okrog aparata.

ODLAGANJE



Embalaža je izdelana iz materialov, ki jih je mogoče reciklirati. Odlagajte jo skladno s predpisi, ki veljajo na področju varovanja okolja.

V skladu z evropsko direktivo 2002/96/CE, je treba odsluženo napravo primerno zavreči.



To se nanaša na recikliranje uporabnih snovi, iz katerih je aparat izdelan, in omogoča zmanjševanje vpliva na okolje. Za podrobnejše informacije se obrnite na lokalno komunalno službo ali na pooblaščenega prodajalca izdelka.

POMOČ IN GARANCIJA

Za popravila ali nakup nadomestnih delov se obrnite na pooblaščenega serviserja IMETEC, ki je dosegljiv na spodaj navedeni brezplačni telefonski številki, ali si oglejte spletno stran proizvajalca. Za aparat velja garancija proizvajalca. Za podrobnejše informacije si oglejte priloženo garancijsko izjavo. Neupoštevanje navodil iz tega priročnika glede uporabe, nege in vzdrževanja aparata ima za posledico prenehanje veljavnosti garancije proizvajalca.

POLSKI



INSTRUKCJA OBSŁUGI PROSTOWNICY DO WŁOSÓW

Szanowny kliencie, IMETEC dziękuje za zakup tego produktu.



UWAGA! Instrukcje i uwagi dotyczące bezpiecznego użytkowania

Przed rozpoczęciem eksploatacji urządzenia należy zapoznać się z instrukcją obsługi, w szczególności z ostrzeżeniami dotyczącymi i postępować zgodnie z nimi. Celem wyszukania różnych informacji, instrukcję należy przechowywać wraz z przewodnikiem przez cały okres eksploatacji urządzenia. W przypadku przeniesienia

własności na osoby trzecie, należy im również przekazać pełną dokumentację.

ⓘ UWAGA: jeżeli podczas lektury niniejszej instrukcji obsługi niektóre części okażą się trudne do zrozumienia lub w razie wystąpienia wątpliwości, przed użyciem tego produktu prosimy o kontakt z firmą na adres wskazany na ostatniej stronie.

SPIS TREŚCI

| | | | |
|-----------------------------|----|--------------------------------------|----|
| Zasady bezpieczeństwa | 39 | Przechowywanie i dbanie o produkt .. | 41 |
| Opis symboli..... | 40 | Likwidacja..... | 42 |
| Ogólne instrukcje..... | 40 | Serwis i gwarancja..... | 42 |
| Pomocne wskazówki..... | 41 | Przewodnik..... | l |
| Użycie | 41 | Dane techniczne | l |
| Czyszczenie | 41 | | |

ZASADY BEZPIECZEŃSTWA

- Po wyjęciu urządzenia z opakowania należy sprawdzić integralność dostawy zgodnie z rysunkiem i ewentualną obecność szkody wynikającej z transportu. W razie wątpliwości, nie należy korzystać z urządzenia i skontaktować się z autoryzowanym serwisem.
- Materiał opakowań nie jest zabawką dla dzieci! Plastikowe woreczki należy przechowywać w miejscu niedostępnym dla dzieci ze względu na niebezpieczeństwo uduszenia!
- Przed podłączeniem urządzenia należy sprawdzić, czy dane techniczne (8) napięcia zasilania podane w danych technicznych odpowiadają napięciu sieci zasilającej. Identyfikacyjne dane techniczne znajdują się na urządzeniu (8).
- Urządzenie to powinno być używane wyłącznie do celów, dla których zostało zaprojektowane, czyli jako prostownica do włosów do użytku domowego. Każde inne zastosowanie jest niewłaściwe i niebezpieczne.
- Podczas korzystania z urządzenia w łazience, należy odłączyć je po użyciu, ponieważ bliskość wody stanowi zagrożenie nawet jeśli jest wyłączone.
- Dla większego bezpieczeństwa zaleca się instalację urządzenia na prąd różnicowy w obwodzie elektrycznym zasilającym łazienkę, o wartości znamionowej nie przekraczającej 30 mA (najlepiej 10 mA). Wskazane jest zwrócenie się o pomoc do instalatora.



UWAGA: nie wolno używać tego urządzenia w pobliżu wanny, prysznicza, zlewu ani innych zbiorników z wodą. Nigdy nie wolno zanurzać urządzenia w wodzie.

- To urządzenie może być używane przez dzieci od 8

roku życia oraz osoby o ograniczonej sprawności fizycznej, sensorycznej czy umysłowej lub którym brakuje doświadczenia i wiedzy, jeśli są właściwie monitorowane lub jeżeli zostały poinstruowane w zakresie bezpiecznego korzystania z urządzenia i jeśli zdają sobie sprawę z niebezpieczeństw związanych z jego użyciem. Dzieci nie mogą bawić się urządzeniem. Czyszczenie i konserwacja nie mogą być wykonywane przez dzieci bez nadzoru.

⊘ NIE WOLNO posługiwać się urządzeniem z mokrymi rękami lub mokrymi i nagimi stopami.

⊘ NIE WOLNO ciągnąć za kabel zasilający lub samo urządzenie w celu wyjęcia wtyczki z gniazdka.

⊘ NIE WOLNO wystawiać urządzenia na działanie wilgoci lub czynników atmosferycznych (deszcz, słońce).

- Zawsze należy odłączyć wtyczkę od zasilania przed rozpoczęciem czyszczenia lub konserwacji i gdy nie korzysta się z urządzenia.
- W przypadku awarii lub wadliwego działania, należy je wyłączyć i nie manipulować nim. W razie wystąpienia konieczności naprawy, należy skontaktować się z autoryzowanym serwisem.
- Jeśli kabel zasilający jest uszkodzony, musi zostać wymieniony przez autoryzowane centrum serwisowe, w celu uniknięcia ryzyka.
- Urządzenie należy stosować tylko do ludzkich włosów. Nie stosować u zwierząt ani do peruk syntetycznych.
- Do czyszczenia urządzenia należy używać suchej szmatki.
- ⊘ NIE WOLNO przyskać sprayem do włosów, gdy urządzenie jest włączone. Istnieje niebezpieczeństwo pożaru.

OPIS SYMBOLI

| | | |
|--|--|---|
|  Ostrzeżenie |  Ogólny zakaz |  Urządzenie klasy II |
|--|--|---|

OGÓLNE INSTRUKCJE

OPIS URZĄDZENIA I KOŃCÓWEK

Aby sprawdzić zawartość opakowania należy przejrzeć przewodnik na str. I. Wszystkie rysunki znajdują się na wewnętrznych stronach okładki.

1. Wyświetlacz na LED
2. Kontrolka aktywacji blokady przycisków
3. Blokada zamykania płytek
4. Kabel zasilający
5. Przycisk  (wyłączony/włączony)
6. Przyciski do regulacji temperatury (Przycisk + i przycisk -)
7. Rozgrzewające się płytki
8. Dane techniczne

Techniczne cechy urządzenia podano na zewnątrz opakowania.
Używać tylko z dostarczonymi końcówkami.

POMOCNE WSKAZÓWKI

Szybka nauka techniki korzystania z prostownicy umożliwi dokładne określenie czasu używania celem uzyskania oczekiwanego efektu.

- Należy upewnić się, że włosy są suche, czyste i nie pozostał na nich lakier do włosów, pianka ani żel.
- Rozczesać włosy, rozplątując ewentualne supły. Układanie należy zacząć od zgięcia na karku, następnie przejść do boków i zakończyć modelując część przednią.
- Podczas użytkowania, nagrzewania i stygnięcia prostownicy, umieścić urządzenie na powierzchni płaskiej i odpornej na ciepło.
- Podczas układania należy uważać, aby zbytnio nie zbliżać prostownicy do wrażliwych części twarzy, uszu, szyi czy skóry.
- Po użyciu, przed odłożeniem jej na miejsce, pozostawić prostownicę do całkowitego ostygnięcia.

UŻYCIE

PRZYGOTOWANIE WŁOSÓW

- Umyć jak zwykle włosy i przeczesać grzebieniem, rozplątując supły.
- Wyszuszyć włosy i wyszcotkować od nasady do czubka.

INSTRUKCJE UŻYCIA

- Podłączyć wtyczkę (4) do sieci zasilającej.
- Nacisnąć na przycisk ① (5). Wyświetlacz ledowy (1) zapala się.
- Wybrać żądaną temperaturę, w zakresie 150°C - 230°C, w zależności od rodzaju włosów i mniej lub bardziej intensywnego efektu; temperatura może być zmieniana w każdym momencie, po naciśnięciu przycisków + lub - (6).
- Po wybraniu wymaganej temperatury można włączyć blokadę przycisków dwukrotnie szybko wciskając przycisk ① (5). Funkcja ta umożliwi uniknięcie przypadkowych zmian temperatury podczas korzystania z prostownicy. Włączenie blokady przycisków wskazywane jest świecącym się wskaźnikiem (2); blokadę można wyłączyć ponownie dwukrotnie szybko naciskając na przycisk ① (5).
- Wyświetlacz na LED (1) będzie migał, dopóki płytki nie osiągną ustawionej temperatury.
- Po osiągnięciu ustawionej temperatury, światło wyświetlacza na LED (1) będzie ciągłe.
- Chwycić palcami cienkie pasmo włosów o tej samej szerokości, co płytka i włożyć ją między dwie płytki.
- Jedną ręką przytrzymać naprężone pasmo a drugą przesunąć zamkniętą płytkę od nasady do końcówek.
- Aby odkryć wiele sposobów i efektów możliwych do osiągnięcia za pomocą prostownicy, należy sprawdzić informacje w Przewodniku stylizacji (Easy Styling Guide).
- Po wymodelowaniu włosów należy wyłączyć urządzenie, przytrzymując przycisk ① (5) i odłączyć prostownicę od prądu.

! UWAGA: podczas prostowania może wytworzyć się para. Jest to nadmierna parująca wilgoć z włosów.

AUTOMATYCZNE WYŁĄCZENIE

Prostownica wyłącza się automatycznie po 1 godzinie od włączenia.

CZYSZCZENIE

- Wyłączyć urządzenie naciskając na przycisk ① (5) i wyjąć wtyczkę (4) z gniazdka prądu.
- Poczekać, aż płytki (7) ostygną.
- Wyczyścić powierzchnie płytek (7) i uchwyt wilgotną, miękką szmatką.



UWAGA! Przed użyciem urządzenia należy upewnić się, że wszystkie części czyszczone wilgotną szmatką są całkowicie suche!

PRZECHOWYWANIE I DBANIE O PRODUKT



OSTRZEŻENIE: po zakończeniu korzystania z prostownicy do włosów, przed odłożeniem jej na miejsce należy się upewnić, że całkowicie ostygła. Nigdy nie należy owijać kabla zasilającego (4) wokół urządzenia.

LIKVIDACJA



Opakowanie produktu jest wykonane z materiałów podlegających recyklingowi. Usunąć je zgodnie z przepisami ochrony środowiska.



Zgodnie z Dyrektywą Europejską 2002/96/WE, urządzenia nieużywane, których cykl użytkowania się zakończył, należy odpowiednio usunąć. Dotyczy to recyklingu przydatnych substancji zawartych w urządzeniu i pozwala na zmniejszenie wpływu na środowisko. Aby uzyskać więcej informacji, należy skontaktować się z lokalnym punktem utylizacji odpadów lub sprzedawcą.

SERVIS I GWARANCJA

W celu naprawy lub zakupu części zamiennych należy skontaktować się z autoryzowanym punktem obsługi klienta IMETEC dzwoniąc na numer lub odwiedzając witrynę internetową.

Urządzenie jest objęte gwarancją producenta. Szczegółowe informacje podano w załączniku z gwarancją. Niezastosowanie się do wskazówek zawartych w niniejszej instrukcji obsługi i konserwacji produktu powoduje utratę gwarancji producenta.

ROMÂNĂ



MANUAL DE INSTRUȚIUNI PENTRU UTILIZAREA PLĂCII DE PĂR

Stimate client, IMETEC vă mulțumește pentru achiziționarea acestui produs.



ATENȚIE! Instrucțiuni și avertismente pentru utilizarea în condiții de siguranță

Înainte de utilizarea aparatului citiți cu atenție și respectați cu strictețe instrucțiunile de utilizare și, în special, avertismentele privind siguranța. Păstrați acest manual împreună cu ghidul ilustrativ pe întreaga durată de viață a aparatului pentru consultarea ulterioară. În caz de cedare a aparatului altor persoane predați și documentația completă.

NOTĂ: în cazul în care în timpul citirii acestui manual de utilizare anumite părți sunt dificil de înțeles sau dacă aveți nelămuriri, contactați producătorul la adresa indicată pe ultima pagină înainte de a utiliza aparatul.

SUMAR

| | | | |
|--|----|--|----|
| Avertismente privind siguranța | 42 | Păstrarea și îngrijirea produsului | 45 |
| Legendă simboluri | 44 | Eliminare | 45 |
| Instrucțiuni generale | 44 | Asistență și garanție | 45 |
| Sfaturi utile | 44 | Ghid ilustrativ | I |
| Utilizare | 44 | Date tehnice | I |
| Curățare | 45 | | |

AVERTISMENTE PRIVIND SIGURANȚA

- După scoaterea aparatului din ambalaj, controlați integritatea livrării pe baza desenului și verificați prezența unor eventuale daune cauzate de transport. În caz de neclarități nu utilizați aparatul și adresați-vă serviciului de asistență autorizat.
- Materialul ambalajului nu este o jucărie pentru copii! Nu păstrați punga din plastic la îndemâna copiilor; pericol de sufocare!
- Înainte de conectarea aparatului, controlați ca datele

tehnice (8) ale tensiunii de rețea indicate pe eticheta cu date tehnice de identificare să corespundă cu cele ale rețelei electrice disponibile. Datele tehnice de identificare se află pe aparat (8).

- Acest aparat trebuie utilizat numai în scopul pentru care a fost proiectat, mai exact placă de păr pentru uz casnic. Orice altă utilizare este considerată necorespunzătoare și așadar, periculoasă.
- Atunci când aparatul se utilizează în baie, scoateți ștecherul din priză după utilizare, deoarece prezența apei prezintă un risc chiar dacă aparatul este oprit.
- Pentru mai multă protecție se recomandă instalarea unui dispozitiv de curent diferențial în circuitul electric pentru alimentarea circuitului din baie; curentul diferențial nominal de funcționare trebuie să fie de maxim 30 mA (ideal 10 mA). Se recomandă să cereți sfatul instalatorului.





ATENȚIE: nu utilizați acest aparat în apropierea căzilor de baie, a dușurilor, a chiuvetelor sau a altor recipiente care conțin apă. Nu introduceți niciodată aparatul în apă.

- Acest aparat poate fi utilizat de către copii începând cu vârsta de 8 ani și de către persoane cu capacități fizice, senzoriale sau mentale reduse sau lipsite de experiență și cunoștințe cu condiția să fie supravegheate adecvat sau să fi fost instruite cu privire la modul de utilizare în condiții de siguranță a aparatului și numai dacă sunt conștiente de pericolele legate de utilizarea aparatului. Copiii nu trebuie să se joace cu aparatul. Operațiile de curățare și întreținere nu trebuie efectuate de către copii dacă nu sunt supravegheați.
- ⊘ NU utilizați aparatul dacă aveți mâinile ude sau picioarele umede sau goale.
- ⊘ NU trageți de cablul de alimentare al aparatului pentru a scoate ștecherul din priza de curent.
- ⊘ NU expuneți aparatul umidității sau acțiunii agenților atmosferici (ploaie, soare).
- Scoateți întotdeauna ștecherul de alimentare din priză înainte de curățare, întreținere sau în cazul în care nu utilizați aparatul.
- În caz de defecte sau funcționare defectuoasă a aparatului opriți-l și nu îl modificați. Pentru reparația acestuia adresați-vă exclusiv unui centru de asistență tehnică autorizat.

- În cazul în care cablul de alimentare este deteriorat, acesta trebuie înlocuit de un centru de asistență tehnică autorizat pentru a preveni orice riscuri.
- Aparatul trebuie utilizat numai pentru păr uman. A nu se utiliza pentru animale sau peruci și meșe din material sintetic.
- Pentru a curăța aparatul, utilizați un material textil uscat.
 **NU pulverizați spray pentru păr când aparatul este pornit. Există pericolul de incendiu.**

LEGENDĂ SIMBOLURI

| | | |
|--|--|--|
|  Avertisment |  Interzicere generală |  Aparat de clasa II |
|--|--|--|

INSTRUCȚIUNI GENERALE

DESCRIEREA APARATULUI ȘI A ACCESORIILOR

Consultați Ghidul ilustrativ de la pag. I pentru a controla conținutul ambalajului.
 Toate figurile se află pe paginile interne ale copertei.

- | | |
|--|---|
| 1. Display cu Led | 4. Cablu de alimentare |
| 2. Indicator luminos de indicare a activării blocării tastelor | 5. Tasta  (oprit/pornit) |
| 3. Dispozitiv de blocare a plăcilor în poziția închis | 6. Taste de reglare a temperaturii (tasta + și tasta -) |
| | 7. Plăci de încălzire |
| | 8. Date tehnice |

Pentru informații privind caracteristicile aparatului consultați ambalajul extern.
 A se utiliza numai împreună cu accesoriile livrate.

SFATURI UTILE

Familiarizarea rapidă cu modul de utilizare a plăcii de păr vă va permite să stabiliți cu exactitate timpul de aplicare pentru a obține efectul dorit asupra părului.



- Asigurați-vă ca părul să fie uscat, curat și fără urme de fixativ, spumă sau gel pentru păr.
- Pieptănați părul și asigurați-vă că nu au rămas noduri. Începeți coafatul de la ceafă, treceți apoi la părțile laterale și încheiați pe frunte.
- În timpul utilizării, al încălzirii și răcirii plăcii așezați aparatul pe o suprafață dreaptă și rezistentă la căldură.
- În timpul coafării fiți atenți să nu apropiați prea mult placa de zonele sensibile ale feței, ale urechilor, ale gâtului sau ale pielii.
- După utilizare lăsați placa să se răcească complet înainte de depozitare.

UTILIZARE

PREGĂTIREA PĂRULUI

- Spălați părul ca de obicei, pieptănați-l și desfaceți nodurile.
- Uscăți părul și pieptănați-l de la rădăcini spre vârfuri.

INSTRUCȚIUNI DE UTILIZARE

- Introduceți ștecherul (4) în priza de alimentare.
- Apăsăți tasta  (5). Display-ul cu LED (1) se iluminează.
- Selectați temperatura dorită în intervalul cuprins între 150°C și 230°C în funcție de tipul firului de păr și de efectul pe care doriți să îl obțineți, mai mult sau mai puțin evident; temperatura poate fi modificată în orice moment cu ajutorul tastelor + sau - (6).
- După ce ați selectat temperatura dorită este posibil să activați funcția de blocare a tastelor apăsând de două ori în succesiune rapidă tasta  (5). Această funcție permite evitarea modificării accidentale a temperaturii în timpul utilizării plăcii. Activarea funcției de blocare a tastelor este indicată de aprinderea indicatorului luminos (2); funcția de blocare se poate dezactiva apăsând din nou de două ori în succesiune rapidă tasta  (5).
- Display-ul cu led (1) iluminează intermitent până când plăcile ating temperatura setată.
- La atingerea temperaturii display-ul cu led (1) rămâne aprins.
- Prindeți între degete o șuviță subțire de păr, cu volum redus și cu lățimea egală cu cea a plăcii și introduceți-o între cele două plăci.

- Cu o mână țineți șuvița întinsă, iar cu cealaltă deplasați placa închisă de la rădăcini spre vârfuri.
- Pentru a descoperi numeroasele metode și efectele pe care le puteți obține consultați Ghidul de coafare - Easy Styling Guide.
- După încheierea operațiilor de coafare a părului opriți aparatul ținând apăsată tasta (I) (5) și scoateți placa din priza de curent.

(i) NOTĂ: este posibil ca în timpul întinderii părului să se formeze abur; este vorba despre umiditatea în exces din păr care se evaporă.

OPRIREA AUTOMATĂ

Placa se oprește automat după o oră de la pornire.

CURĂȚARE

- Opriți aparatul apăsând tasta (IMG) (5) și scoateți ștecherul (4) din priza de curent.
- Așteptați ca plăcile (8) să fie reci.
- Curățați suprafața plăcilor (8) și mânerul cu un material textil moale și umed.



ATENȚIE! Înainte de a utiliza din nou aparatul, asigurați-vă ca toate componentele curățate cu materialul umed să fie complet uscate!

PĂSTRAREA ȘI ÎNGRIJIREA PRODUSULUI



AVERTISMENT: după utilizarea plăcii de păr, asigurați-vă că aceasta s-a răcit complet înainte de depozitare. Nu înfășurați niciodată cablul de alimentare (4) în jurul aparatului.

ELIMINARE



Amalajul produsului este compus din materiale reciclabile. Eliminați-l conform normelor de protecție a mediului înconjurător.



Conform prevederilor noimei europene 2002/96/CE, aparatul trebuie eliminat în mod adecvat la sfârșitul ciclului de utilizare. Acest lucru privește reciclarea substanțelor utile pe care le conține aparatul și permite reducerea impactului ambiental. Pentru mai multe informații adresați-vă autoritățile locale responsabile cu eliminarea deșeurilor sau vânzătorului aparatului.

ASISTENȚĂ ȘI GARANȚIE

Pentru reparații sau achiziționarea pieselor de schimb adresați-vă serviciului autorizat de asistență pentru clienți IMETEC la Numărul sau consultați site-ul internet.

Aparatul este acoperit de garanția asigurată de producător. Pentru mai multe detalii consultați fișa de garanție anexată. Nerespectarea instrucțiunilor din acest manual de utilizare, îngrijire și întreținere a produsului duce la pierderea garanției producătorului.

SLOVENSKY



NÁVOD NA POUŽITIE ŽEHLIČKY NA VLASY

Vážení zákazník, IMETEC Vám d'akuje za zakúpenie tohto výrobku.



UPOZORNENIE! Pokyny a upozornenia pre bezpečné používanie

Pred použitím prístroja si pozorne prečítajte návod na použitie, a najmä bezpečnostné upozornenia, a dodržujte ich. Uschovajte tento návod spolu s príslušným ilustračným sprievodcom počas celej životnosti prístroja pre eventuálnu konzultáciu. V prípade postúpenia prístroja tretím osobám im odovzdajte kompletnú dokumentáciu.

(i) POZNÁMKA: ak sa Vám pri čítaní tohto návodu zdajú byť niektoré časti nezrozumiteľné alebo máte pochybnosti, pred použitím prístroja

OBSAH

| | | | |
|--------------------------------|----|--|----|
| Bezpečnostné upozornenia | 46 | Uschovávanie a starostlivosť o výrobok | 48 |
| Vysvetlivky symbolov | 47 | Likvidácia | 48 |
| Všeobecné pokyny | 47 | Servisná služba a záruka | 48 |
| Užitočné rady | 47 | Ilustračný sprievodca | I |
| Použitie | 48 | Technické údaje | I |
| Čistenie | 48 | | |

BEZPEČNOSTNÉ UPOZORNENIA

- Po vybratí prístroja z obalu skontrolujte neporušenosť jeho obsahu podľa obrázku a prípadné poškodenie pri preprave. V prípade pochybností prístroj nepoužívajte a obráťte sa na autorizované servisné stredisko.
- Obalový materiál nie je hračkou pre deti! Uschovajte plastový sáčik mimo dosahu detí, ktoré by sa ním mohli zadusiť!
- Pred zapojením prístroja skontrolujte, či všetky technické údaje o sieťovom napájaní (8) uvedené na identifikačnom štítku zodpovedajú údajom dostupnej elektrickej siete. Technické identifikačné údaje sa nachádzajú na prístroji (8).
- Tento prístroj sa musí používať len na účely, pre ktoré bol navrhnutý, a to ako žehlička na vlasy pre domáce použitie. Akékoľvek iné použitie je považované za nevhodné, a teda nebezpečné.
- Ak používate prístroj v kúpeľni, musíte ho odpojiť po použití, pretože blízkosť vody predstavuje riziko, aj keď je vypnuté napájanie.
- Pre väčšiu bezpečnosť doporučujeme inštaláciu prúdového chrániča v elektrickom obvode kúpeľne, ktorý má menovitý prevádzkový zvyškový prúd nepresahujúci 30mA (10 mA ideálne). Odporúčame požiadať o pomoc inštalačného technika.



POZOR: nepoužívajte prístroj v blízkosti kúpeľňových vaní, sprch, umývadiel alebo iných nádob s vodou. Nikdy neponárajte prístroj do vody.

- Tento prístroj môžu používať deti staršie 8 rokov a osoby so zníženými fyzickými, zmyslovými alebo duševnými schopnosťami, alebo s nedostatkom skúseností a znalostí, ak sú riadne pod dohľadom, alebo ak boli poučení o bezpečnom používaní prístroja a uvedomujú si nebezpečenstvo spojené s použitím. Deti sa nesmú s prístrojom hrať. Čistenie a údržbu nesmú vykonávať

deti bez dozoru.

⊘ **NEPOUŽÍVAJTE** prístroj s mokrými rukami alebo vlhkými či bosými nohami.

⊘ **NEŤAHAJTE** za šnúru ani za prístroj, ak chcete odpojiť zástrčku zo zásuvky na prúd.

⊘ **NEVYSTAVUJTE** prístroj vlhkosti alebo vplyvu počasia (dážď, slnko).

- Pred čistením alebo údržbou prístroja, a v prípade jeho nečinnosti, zakaždým odpojte zástrčku prístroja z napájacieho elektrického okruhu.
- V prípade poruchy alebo špatného fungovania prístroj vypnite a nezasahujte do neho. Pre prípadnú opravu sa obráťte výhradne na autorizované servisné stredisko.
- V prípade poškodenia napájacieho kábla musí byť tento vymenený v autorizovanom servisnom stredisku, aby sa predišlo akémukoľvek riziku.
- Prístroj je určený výhradne pre ľudské vlasy. Nepoužívajte ho na zvieratá alebo parochne a príčesky zo syntetického materiálu.
- Prístroj čistite suchou handričkou.
- ⊘ **NEROZPRAŠUJTE** sprej na vlasy pri zapnutom prístroji. Hrozí nebezpečenstvo požiaru.

VYSVETLIVKY SYMBOLOV

| | | | | | |
|--|-------------|---|-----------------|---|--------------------|
|  | Upozornenie |  | Všeobecný zákaz |  | Prístroj triedy II |
|--|-------------|---|-----------------|---|--------------------|

VŠEOBECNÉ POKYNY

POPIS PRÍSTROJA A PRÍSLUŠENSTVA

Pozrite si ilustračného sprievodcu na strane I. pre kontrolu obsahu balenia.

Všetky obrázky sa nachádzajú na vnútorných stranách obálky.

1. Led displej
2. Kontrolka aktivácie zablokovania tlačidiel
3. Zablokovanie zatvorených dosiek
4. Napájací kábel
5. Tlačidlo  (vypnutý/zapnutý)
6. Tlačidlá na reguláciu teploty (tlačidlo + a tlačidlo -)
7. Zahrievané dosky
8. Technické údaje

Vlastnosti prístroja sú uvedené na vonkajšom obale.

Používajte výhradne dodávané príslušenstvo.

UŽITOČNÉ RADY

Rýchle osvojenie si techniky používania žehličky na vlasy vám umožní presne určiť dobu, potrebnú na dosiahnutie požadovaného efektu na vlasoch.

- Uistite sa, že vaše vlasy sú celkom suché, čisté, bez laku, peny alebo gelu na vlasy.
- Rozčešte vlasy tak, aby ste odstránili eventuálne zauzlenie. Začnite s úpravou na zátýlku, potom pokračujte po bokoch a skončite na čele.
- Počas používania, zahrievania a ochladzovania žehličky na vlasy ju ukladajte na hladký a žiaruvzdorný povrch.
- Počas úpravy dávajte pozor, aby ste príliš nepribližovali zahriate časti prístroja k citlivým častiam tváre, uší, krku alebo pokožky.
- Po použití nechajte žehličku na vlasy celkom vychladnúť pred tým, než ju uložíte na miesto.

POUŽITIE

PRÍPRAVA VLASOV

- Umyte si vlasy zvyčajným spôsobom, potom ich rozčešte, aby ste odstránili zauzlenie.
- Vlasy vysušte a vykefujte od korenkov ku koncom.

POKYNY NA POUŽITIE

- Pripojte zástrčku (4) k elektrickej sieti.
- Stlačte tlačidlo ① (5). Led displej (1) sa rozsvieti.
- Zvoľte požadovanú teplotu medzi 150°C a 230°C v závislosti od typu vlasov a účinku, ktorý chcete dosiahnuť; teplotu môžete kedykoľvek meniť stlačením tlačidiel + alebo - (6).
- Po zvolení požadovanej teploty je možné zablokovat tlačidlá stlačením dvakrát rýchlo za sebou tlačidlo ① (5). Táto funkcia umožňuje zabrániť nechceným zmenám teploty počas používania žehličky na vlasy. Aktivácia zablokovania tlačidiel je indikovaná kontrolkou (2), zablokovanie je možné deaktivovať stlačením dvakrát rýchlo za sebou tlačidlo ① (5).
- Led displej (1) bliká, až kým zahrievané dosky nedosiahnu nastavenú teplotu.
- Po dosiahnutí teploty sa led displej (1) rozsvieti nastálo.
- Uchopte prstami tenký a neobjemný prameň vlasov rovnakej šírky ako je žehlička a vložte ho medzi dve zahrievané dosky.
- Jednou rukou držte prameň napnutý a druhou nechajte sklzáť zatvorenú žehličku od korenkov až po končeky vlasov.
- Viac informácií o spôsobe a efektoch použitia nájdete v Easy Styling Guide.
- Po dokončení úpravy vlasov prístroj vypnite stlačením a podržaním tlačidla ① (5) a odpojte žehličku na vlasy z elektrickej zásuvky.

POZNÁMKA: je možné, že pri žehlení vznikne para; ide o nadmernú vlhkosť vlasov, ktorá sa odparuje.

AUTOMATICKÉ VYPNUTIE

Žehlička sa automaticky vypne hodinu po zapnutí.

ČISTENIE

- Vypnite prístroj stlačením tlačidla ① (5) a vytiahnite zástrčku (4) z elektrickej zásuvky.
- Počkajte, kým zahrievané dosky (7) nevychladnú.
- Vyčistite povrch zahrievaných dosiek (7) a rukoväť s mäkkou a vlhkou handričkou.



UPOZORNENIE! Pred opätovným použitím prístroja sa uistite, že všetky očistené vlhké diely sú úplne suché!

USCHOVÁVANIE A STAROSTLIVOSŤ O VÝROBOK



UPOZORNENIE: po použití žehličky na vlasy sa uistite, že je celkom vychladnutá, než ju uložíte na miesto. Neomotávejte napájací kábel (4) okolo prístroja.

LIKVIDÁCIA



Obal výrobku je z recyklovateľných materiálov. Zlikvidujte ho v súlade s predpismi na ochranu životného prostredia.



V zmysle európskej normy 2002/96/ES musí byť nepoužívaný prístroj zlikvidovaný predpísaným spôsobom. Recyklovateľné materiály, obsiahnuté v prístroji, budú znovu využité s cieľom zabrániť negatívemu vplyvu na životné prostredie. Pre podrobnejšie informácie sa obráťte na miestnu inštitúciu, ktorá sa zaoberá likvidáciou výrobkov; alebo na predajcu prístroja.

SERVISNÁ SLUŽBA A ZÁRUKA

Pre opravy alebo zakúpenie náhradných dielov sa obracajte na autorizované servisné stredisko IMETEC kontaktovaním zeleného čísla alebo konzultovaním internetovej stránky.

Na prístroj sa vzťahuje záruka výrobcu. Podrobnejšie informácie nájdete v priloženom záručnom liste. Nedodržiavanie pokynov, uvedených v tomto návode na použitie, starostlivosť o výrobok a jeho údržbu má za následok prepadnutie práva na záruku zo strany výrobcu.



ШАШ ТҮЗУЛЕГІШТІҢ ПАЙДАЛАНУ НҰСҚАУЛЫҒЫ

Құрметті тұтынушы, IMETEC осы өнімді сатып алғаныңыз үшін алғыс айтады.



НАЗАР АУДАРЫҢЫЗ! Қауіпсіз пайдалану туралы нұсқаулар және ескертулер

Бұл құрылғыны пайдалану алдында сақтау керек нұсқауларды, әсіресе, қауіпсіздік туралы ескертулерді мұқият оқып шығыңыз. Бұл нұсқаулықты және иллюстрациялық нұсқаулықты болашақта қарау үшін сақтаңыз. Құрылғыны басқа пайдаланушыға тапсырсаңыз, құжаттаманы да қоса беріңіз.

ⓘ ЕСКЕРТЕ: осы кітапшаның белгілі бір бөліктерін түсіну қиын болса немесе күдіктер пайда болса, өнімді пайдалану алдында компанияға соңғы бетте көрсетілген мекенжайға хабарласыңыз.

МАЗМҰНЫ

| | | | |
|-----------------------------------|----|-------------------------------|----|
| Қауіпсіздік туралы нұсқаулар..... | 49 | Өнімді сақтау және күту..... | 52 |
| Таңбалар..... | 50 | Лақтыру..... | 52 |
| Жалпы нұсқаулар..... | 51 | Көмек және кепілдік..... | 52 |
| Пайдалы кеңестер..... | 51 | Иллюстрациялық нұсқаулық..... | 1 |
| Пайдалану..... | 51 | Техникалық деректер..... | 1 |
| Тазалау..... | 51 | | |

ҚАУІПСІЗДІК ТУРАЛЫ НҰСҚАУЛАР

- Құрылғыны орамнан шығарғаннан кейін сызбаның негізінде тұтастығын және тасымалдау тудырған зақымның болу-болмауын тексеріңіз. Күдігіңіз болса, құрылғыны пайдаланбаңыз және өкілетті сервистік орталыққа хабарласыңыз.
- Балаларға ораммен ойнауға рұқсат етпеңіз! Пластик пакетті балалар жетпейтін жерде сақтаңыз — тұншығу қаупі бар!
- Құрылғыны қосу алдында идентификациялық техникалық деректерде көрсетілген кернеу деректері (8) қол жетімді желілік кернеудікіне сәйкес екенін тексеріңіз. Идентификациялық техникалық деректер құрылғыда (8) орналасқан.
- Бұл құрылғыны тек өзі арналған мақсатта, атап айтқанда, үйде пайдалануға арналған шаш түзулегіш ретінде пайдалану керек. Кез келген басқа пайдалану талаптарға сай емес, сондықтан қауіпті деп есептеледі.
- Құрылғы ваннада пайдаланылса, пайдаланудан кейін оны розеткадан ажыратыңыз, өйткені судың жақын болуы тіпті құрылғы өшірулі болса да қауіп тудырады.

- Қосымша қорғау алу үшін ваннаға ток беретін электр тізбекте номиналды қалдық жұмыс тогі 30 мА (10 мА тамаша) аспайтын қалдық ток құрылғысын (RCD) орнату ұсынылады. Орнатушыдан кеңес сұраңыз.



НАЗАР АУДАРЫҢЫЗ: құрылғыны ванналар, душтар, бассейндер немесе су бар басқа ыдыстар жанында пайдаланбаңыз. Ешқашан құрылғыны суға салмаңыз.

- Бұл құрылғыны 8 жастағы және одан асқан балалар және дене, сезім немесе ақыл-ой қабілеттері төмен немесе тәжірибесі және білімі жоқ адамдар қадағалау астында немесе құрылғыны қауіпсіз пайдалану туралы нұсқаулар берілген болса және байланысты қауіптерді түсінсе пайдалана алады. Балалар құрылғымен ойнамауы керек. Тазалауды және пайдаланушының техникалық қызмет көрсетуін балалар қадағалаусыз орындамауы керек.

⊘ Құрылғыны ылғалды қолдармен, ылғалды аяқтармен немесе жалаңаш аяқтармен пайдаланбаңыз.

⊘ Ашаны розеткадан суыру үшін қуат кабелін немесе құрылғының өзін тартпаңыз.

⊘ Құрылғыға ылғалдылықтың немесе ауа райы жағдайларының (жаңбыр, күн, т.б.) әсерін тигізбеңіз.

- Тазалау немесе техникалық қызмет көрсету алдында және құрылғы пайдаланылмаған кезде әрқашан құрылғыны желіден ажыратыңыз.
- Егер құрылғы ақаулы болса немесе дұрыс емес жұмыс істесе, өшіріңіз және оған тимеңіз. Кез келген жөндеуді тек өкілетті техникалық сервистік орталық орындауы керек.
- Зақымдалған болса, барлық қауіптерді болдырмау үшін қуат кабелін өкілетті техникалық сервистік орталық ауыстыруы керек.
- Құрылғыны тек адам шашында пайдалану керек. Құрылғыны жануарларда немесе синтетикалық материалдан жасалған париктерде пайдаланбаңыз.
- Құрғақ шүберекті пайдаланып құрылғыны тазалаңыз.
- ⊘ Құрылғы қосулы кезде шаш спрейін сеппеңіз. Өрт қаупі бар.

ТАҢБАЛАР



Ескерту



Жалпы тыйым салу



II сыныпты құрылғы

ЖАЛПЫ НҰСҚАУЛАР

ҚҰРЫЛҒЫНЫҢ ЖӘНЕ ҚОСАЛҚЫ ҚҰРАЛДАРЫНЫҢ СИПАТТАМАСЫ

Орамның құрамын көру үшін иллюстрациялық нұсқаулықтың I бетін қараңыз. Барлық суреттер мұқабаның ішкі беттерінде орналасқан.

1. ЖШД дисплейі
2. Құлыпты белсендіру түймесінің ЖШД
3. Тақтаны жабу құлпы
4. Қуат кабелі
5. ① түймесі (өшіру/қосу)
6. Температураны реттеу түймелері (+ және - түймелері)
7. Қыздыру тақталары
8. Техникалық деректер

Құрылғының мүмкіндіктерін сыртқы орамнан қараңыз. Тек жинақтағы қосалқы құралдарды пайдаланыңыз.

ПАЙДАЛЫ КЕҢЕСТЕР

Шаш түзулегішті пайдалану әдісін жылдам түсіну шашта қажет әсерге жету үшін дәл қолдану уақытын орнатуға мүмкіндік береді.

- Шаштың құрғақ, таза және ешбір шаш спреїінің, шаш муссының немесе гелінің ізі жоқ екеніне көз жеткізіңіз.
- Түйіндер болмауы үшін шашты тараңыз. Мәнерлеуді мойын желкесінен бастап, бүйірлерде жалғастырыңыз және маңдайда аяқтаңыз.
- Шаш түзулегішті пайдаланғанда, ол қызып немесе суып жатқанда, тегіс және қызуға төзімде бетке қойыңыз.
- Шашты түзулеу кезінде тақталарды беттің сезімтал бөліктеріне, құлақтарға, мойынға немесе теріге тым жақын өкелмеңіз.
- Аяқтағанда түзулегішті ары алу алдында толығымен салқындатыңыз.

ПАЙДАЛАНУ

ШАШТЫ ДАЙЫНДАУ

- Шашты әдеттегідей жуыңыз және түйіндерді кетіру үшін тараңыз.
- Шашты кептіріңіз және түбірлерінен ұштарына қарай щеткалаңыз.

ПАЙДАЛАНУ НҰСҚАУЛЫҒЫ

- Ашаны (4) желіге қосыңыз.
- ① түймесін (5) басыңыз. ЖШД дисплейі (1) жанады.
- Шаш түріне және қажет әсерге байланысты 150°C және 230°C арасында қажет температураны таңдаңыз; температураны кез келген уақытта + немесе - (6) түймесін басу арқылы реттеуге болады.
- Қажет температураны таңдағаннан кейін түйме құлпын ① түймесін (5) екі рет жылдам басу арқылы белсендіруге болады. Бұл функция түзулегішті пайдалану кезіндегі температураның кенет өзгерістерін болдырмайды. Түйме құлпын белсендіру ЖШД (2) қосылуымен көрсетіледі; құлыпты ① түймесін (5) қайтадан екі рет басу арқылы өшіруге болады.
- ЖШД дисплейі (1) тақталар орнатылған температураға жеткенше жыпылықтайды.
- Температураға жеткенде ЖШД дисплейі (1) қосулы қалады.
- Тақта енімен бірдей және тым көлемді емес жұқа шаш бұрымын алып, екі тақта арасына қойыңыз.
- Шаш бұрымын бір қолмен қатты ұстап тұрып, жабылған тақтаны екінші қолмен түптерден ұштарға қарай сырғытыңыз.
- Түзулегішті пайдаланып жетуге болатын көптеген әдістерді және әсерлерді табу үшін оңай мәнерлеу нұсқаулығын қараңыз.
- Шаш мәнерленгеннен кейін ① түймесін (5) басып тұру арқылы құрылғыны өшіріңіз және құрылғыны розеткадан ажыратыңыз.

ⓘ ЕСКЕРТПЕ: түзулеу кезінде бу пайда болуы мүмкін; бұл шаштағы буланып жатқан артық ылғалдылық.

АВТОМАТТЫ ТҮРДЕ ӨШІРУ

Түзулегіш қосқаннан 1 сағаттан кейін автоматты түрде өшеді.

ТАЗАЛАУ

- ① түймесін (5) басу арқылы құрылғыны өшіріңіз және ашаны (4) розеткадан ажыратыңыз
- Тақталардың (7) салқындауын күтіңіз
- Тақталардың (7) бетін және тұтқаны жұмсақ, ылғалды шүберекпен тазалаңыз.



НАЗАР АУДАРЫҢЫЗ! Құрылғыны қайта пайдалану алдында барлық тазаланған бөліктер толығымен кепкенін тексеріңіз.

ӨНІМДІ САҚТАУ ЖӘНЕ КҮТУ



ЕСКЕРТУ: шаш түзулегішті пайдалануды аяқтағанда салу алдында оның толығымен суығанын тексеріңіз. Ешқашан қуатпен қамту сымын (4) құрылғыға орамаңыз.

ЛАҚТЫРУ



Өнім қайта өңделетін материалдарға оралған. Оны қоршаған ортаны қорғау стандарттарына сай лақтырыңыз.

Өмір циклының соңында құрылғыны 2002/96/ЕС ЕО стандартының ережелеріне сай лақтыру керек. Бұл қоршаған ортаға әсерді азайтатын құрылғыдағы пайдалы заттарды қайта өңдеуге қатысты. Қосымша ақпарат алу үшін жергілікті қоқыс жинау мекемесіне немесе құрылғы дилеріне хабарласыңыз.



КӨМЕК ЖӘНЕ КЕПІЛДІК

Жөндеуді сұрау немесе қосалқы бөлшектерге тапсырыс беру үшін IMETEC өкілетті тұтынушылар сервистік орталығына тегін нөміріне немесе веб-сайт арқылы хабарласыңыз. Құрылғы өндіруші кепілдігімен қамтылған. Мәліметтер алу үшін тіркелген кепілдік парағын оқыңыз. Осы нұсқаулықта берілген пайдалану және техникалық қызмет көрсету туралы нұсқауларды сақтамау өндіруші кепілдігінің күшін жояды.

LIETUVIŠKAI



PLAUKŲ TIESINIMO ŽNYPLIŲ NAUDOJIMO INSTRUKCIJOS

Mielas kliente, IMETEC Jums dėkoja, kad perkate mūsų gaminius.



DĖMESIO! Saugaus naudojimo instrukcijos ir perspėjimai

Prieš naudodamiesi prietaisu, atidžiai perskaitykite naudojimosi instrukcijas, ypač saugos instrukcijas, ir jų laikykitės. Saugokite šias instrukcijas kartu su dalių paveikslėliu viso prietaiso veikimo metu, kad bet kuomet galėtumėte perskaityti. Perduodami prietaisą tretiesiems asmenims, taip pat perduokite ir visus su juo susijusius dokumentus.

ⓘ PASTABA: jeigu skaitant šias naudojimo instrukcijas iškiltų neaiškumų ar dvejonų, prieš naudodamiesi gaminiu, kreipkitės į kompaniją adresu, nurodytu paskutiniajame puslapyje.

TURINYS

| | | | |
|-----------------------------------|----|--|----|
| Saugumo perspėjimai | 52 | Laikymas ir produkto priežiūra | 55 |
| Simbolių legenda | 54 | Išmetimas | 55 |
| Bendrosios instrukcijos | 54 | Pagalba ir garantija | 55 |
| Naudingi patarimai | 54 | Dalių paveikslėlis | I |
| Naudojimas | 54 | Techniniai duomenys | I |
| Valymas | 55 | | |

SAUGUMO PERSPĖJIMAI

- Išėmę prietaisą iš pakuotės, patikrinkite ar jis nebuvo pažeistas pervežimo metu, palygindami su paveikslėliu. Kilus bet kokioms abejonėms, nenaudokite prietaiso ir kreipkitės į įgaliotą pagalbos centrą.

- Gaminys esantys pakuotėje nėra žaislas vaikams! Plastikinį maišelį laikykite vaikams nepasiekiamoje vietoje. Uždusimo pavojus!
- Prieš prijungdami šepetį, įsitikinkite, kad tinklo įtampa atitinka nurodytąją ant džiovintuvo (8). Techninius duomenis rasite ant prietaiso (8).
- Šis prietaisas turi būti naudojamas tik tam tikslui, kuriam buvo pagamintas, tai yra, namų vartojimo plaukų tiesinimui. Bet koks kitas šio prietaiso naudojimas yra netinkamas ir gali būti pavojingas.
- Pasinaudojus prietaisu vonioje, būtina ištraukti kištuką iš lizdo, dėl to, kad buvimas arti vandens sukelia pavojų net ir prietaisui esant išjungtam.
- Didesniam saugumui užtikrinti rekomenduojama, kad vonios kambaryje būtų įmontuotas ne didesnės nei 30mA (geriausia 10 mA) stiprumo srovės nuotėkio prietaisas. Patariame konsultuotis su elektriку.



DĖMESIO: nenaudokite prietaiso šalia vonios, dušo, kriauklės ar kitų vietų, kur yra vandens. Niekada nenardinkite džiovintuvo į vandenį.

- Šiuo prietaisu gali naudotis vaikai nuo 8 metų amžiaus ir žmonės su fizine, sensorine ar psichine negalia, taip pat asmenys, neturintys įgūdžių ar žinių, jeigu jie yra prižiūrimi arba jiems suteikiama informacija, kaip saugiai naudotis prietaisu ir jeigu jie suvokia galimus pavojus, susijusius su šiuo prietaisu. Šiuo prietaisu draudžiama žaisti vaikams. Draudžiama valyti prietaisą vaikams be priežiūros.
- ⊗ **NENAUDOKITE** prietaiso šlapiomis rankomis ar kojomis ar basomis.
- ⊗ **NETRAUKITE** džiovintuvo iš lizdo už laido ar pačio džiovintuvo.
- ⊗ **NEPALIKITE** džiovintuvo drėgnoje vietoje ar lauko sąlygomis (esant lietai ar saulei).
- Prieš valydami prietaisą ar atlikdami kitas priežiūros procedūras, bei palikdami jį ilgesniam laikui nenaudojamą, visuomet ištraukite prietaiso kištuką iš elektros lizdo.
- Prietaisui sugedus ar netinkamai veikiant, išjunkite jį ir nelieskite. Dėl taisymo kreipkitės tik į įgaliotą servisą.
- Jeigu yra pažeistas maitinimo laidas, jis turi būti keičiamas tik įgaliotame servise, kad būtų išvengta bet kokio pavojaus.
- Prietaisas yra skirtas tik žmogaus plaukų džiovinimui ir formavimui. Nenaudokite jo gyvūnams ar perukams iš

sintentinių medžiagų.

- Prietaisui valyti, naudokite sausa skudurėlį.

⊘ **NEPURKŠKITE** plaukų lako džiovintuvui esant įjungtam. Taip kyla gaisro pavojus.

SIMBOLIŲ LEGENDA

| | | |
|--|---|--|
|  Perspėjimas |  Bendro pobūdžio draudimai |  II klasės prietaisas |
|--|---|--|

BENDROSIOS INSTRUKCIJOS

PRIETAISO IR JO DALIŲ APRAŠAS

Žr. Dalių paveikslėlių I psl., kad patikrintumėte pakuotės turinį.

Visi paveikslėliai yra knygelės viduje.

1. LED ekranėlis
2. Mygtukų fiksavimo lemputė
3. Plokštelių suspaudimo fiksavimas
4. Maitinimo laidas
5. Mygtukas ① (įjungtas / išjungtas)
6. Temperatūros reguliavimo mygtukai (mygtukas + ir mygtukas -)
7. Kaitinimo plokštelės
8. Techniniai duomenys

Prietaiso savybes žiūrėkite išorinėje pakuotėje.

Naudokite tik su pateiktais priedais.

NAUDINGI PATARIMAI

Greitas plaukų plaukų tiesinimo žnyplių naudojimo perpratimas leis tiksliai nustatyti naudojimo laiką, kad išgautumėte norimą plaukų efektą.

- Įsitikinkite, kad plaukai yra sausi, švarūs ir be jokių plaukų lako, putų ar želė pėdsako.
- Šukuokite plaukus taip, kad nesusidarytų mazgeliai. Formavimą pradėkite nuo pakaušio, pereikite prie šonų, o užbaikite priekiu.
- Naudojimo metu, tiesinimo žnyplėms šylant ir vėstant, dėkite jas ant lygaus ir karščiui atsparaus paviršiaus.
- Formuodami plaukus, būkite atsargūs, kad nepaliestumėte tiesinimo žnyplėmis jautrių veido, ausų, kaklo ar odos vietų.
- Pasinaudoję, leiskite žnyplėms atvėsti prieš padėdami jas į vietą.

NAUDOJIMAS

PLAUKŲ PARUOŠIMAS

- Išplaukite plaukus, kaip įprasta ir iššukuokite, kad nesusidarytų mazgeliai.
- Išdžiovinkite plaukus ir šukuokite nuo šaknų iki galiukų.

NAUDOJIMO INSTRUKCIJOS

- Lidhni spinen (4) tek rrjeti ushqyes.
- Shtypni celesin ① (5). Display a Led (1) do ndizet.
- Seleksiononi temperaturen e deshiruar ne nje interval ndermjet 150°C dhe 230°C sipas tipit te flokeve dhe te efektit qe duhet arritur pak a shume te vendosur; temperatura mund te ndryshoje ne cdo moment duke shtypur celesin + ose - (6).
- Pasi te keni seleksionuar temperaturen e deshiruar eshte e mundur te aktivizoni bllokimin e celesave duke shtypur dy here ne sekuence te shpejte celesin ① (5). Ky funksion lejon shmangien e ndryshimeve aksidentale gjate perdorimit te piastres Aktivizimi i bllokimit te celesave senjalizohet nga ndezja e drites (2); bllokimi eshte i zgjidhshem duke shtypur perseri dy here ne sekuence te shpejte celesin ① (5).
- Display Led (1) ndizet ne menyre te fraksionuar derisa piastrat nuk arrijne ne temperaturen e vendosur.
- Ne arritjen e temperatures display led (1) ndizet ne menyre te qendrueshme.
- Merrni ndermjet gishtave nje pjese te holle dhe pak voluminoze flokesh te te njetes gjeresi te piastres dhe e fusni midis dy piastrave.
- Me nje dore mbani te terhequr pjesen e flokeve dhe me tjetren rreshqisni piastren e mbyllur nga rrenja deri tek majat.
- Per te zbuluar metodat e shumta dhe efektet e realizueshme me piastren konsultoni Easy Styling Guide.
- Kur te keni perfunduar operazionet e styling te flokeve fikni aparatn duke mbajtur te shtypur celesin ① (5) dhe hiqni piastren nga priza e korrentit.

ⓘ PASTABA: gali būt ,kad tiesinant plaukus susidarys garų; jie susidaro esant per dideliām plaukų drėgnumui.

FIKJE AUTOMATIKE

Piastra fiket automatikish pas 1 ore nga ndezja.

VALYMAS

- Fikni aparatin duke shtypur celesin ① (5) dhe hiqni spinen (4) nga priza e korrentit.
- Prisi qe piastrat (7) te ftohen.
- Pastroni siperfaqen e piastrave (7) dhe te bishtit me nje leckte te bute dhe te lagesht.



DĚMESIO! Prieš vėl įjungdami prietaisą, įsitikinkite, kad visos dalys yra visiškai sausos!

LAIKYMAS IR PRODUKTO PRIEŽIŪRA



PERSPĖJIMAS: užbaigę naudoti plaukų tiesinimo žnyplės, įsitikinkite, kad jos visiškai atvėso, prieš padėdami jas į vietą. Niekuomet nesukite maitinimo laido (4) aplink prietaisą.

IŠMETIMAS



Gaminio pakuotė yra sudaryta iš perdirbamų medžiagų. Išmeskite jas pagal galiojančias aplinkos apsaugos normas.



Pagal Europos normą 2002/96/CE, nenaudotinas prietaisas turi būti išmestas atitinkamai pasibaigus jo naudojimo laikui. Tai susiję su naudingomis medžiagomis, esančiomis prietaise, kurios gali būti perdirbamos ir taip leidžia mažinti neigiamą poveikį aplinkai. Dėl tolesnės informacijos, kreipkitės į vietinius atliekų surinkimo punktus ar prietaiso pardavėją.

PAGALBA IR GARANTIJA

Dėl priedų taisymo ar keitimo, kreipkitės į įgaliotą IMETEC klientų aptarnavimo skyrių skambindami pateiktu Numeriu arba apsilankykite interneto svetainėje.

Gaminys yra padengtas gamintojo garantijos. Dėl tolesnių detalių, žiūrėkite pridėtą garantinį lapą. Naudojimo, laikymo ir priežiūros instrukcijų, pateiktų šioje knygelėje, nesilaikymas panaikina gamintojo teikiamą garantiją.

SHQIP



MANUAL UDHEZUES PER PERDORIMIN E PIASTRES PER FLOKE

Klient i nderuar, IMETEC, ju falenderon per blerjen e ketij produkti.



KUJDES! Udhezime dhe paralajmerime per nje perdorim te sigurte

Perpara se te perdorni aparatin, lexoni me vemendje udhezimet per perdorimin dhe ne vecanti paralajmerimet mbi sigurine, duke ju permbajtur atyre. Ruani kete manual se bashku me udhezuesin ilustrues, per te gjithë kohezgjatjen e jeteses se aparatit, per ta konsultuar ate. Ne rast transeferimi te aparatit personave te trete, dorezoni te gjitha dokumentat.

① SHENIM: nese ne leximin e kesaj libreze per udhezime per perdorim disa pjese jane te veshitura per tu kuptuar ose lindin dyshime, perpara se te perdorni produktin kontaktoni sipermarrjen ne adresen e treguar ne faqen e fundit.

INDEKS

| | | | |
|--------------------------------------|----|--|----|
| Paralajmerime mbi sigurine | 56 | Ruajtja dhe kujdesi i produktit. | 58 |
| Legjenda e simboleve | 57 | Eliminimi | 58 |
| Udhezime te pergjithshme | 57 | Asistenca dhe garancia | 58 |
| Keshilla te dobishme. | 57 | Udhezues ilustrues | I |
| Perdorimi. | 57 | Te dhena teknike | I |
| Pastrimi | 58 | | |

- Pasi te keni hequr aparatin nga kutia, kontrolloni integritetin e furnizimit ne baze te figures dhe pranise se demeve te mundshme nga transporti. Ne rast dyshimi, mos e perdorni aparatin dhe drejtohuni sherbimit te asistences se autorizuar.
- Materiali i permbajtur ne kuti nuk eshte loje per femijet! Mbani qesken e plastikes larg nga femijet; rrezik mbytteje!
- Perpara se te lidhni aparatin, kontrolloni qe te dhenat teknike (8) mbi tensionin e rrjetit te treguara tek te dhenat teknike te identifikimit te korrespondojne me ato te rrjetit elektrik ne dispozicion. Te dhenat teknike te identifikimit gjenden mbi aparat (8).
- Ky aparat duhet perdorur vetem per qellimin per te cilin eshte projektuar, domethene si piaster per floke per perdorim shtepiak. Cdo perdorim tjeter konsiderohet jo ne perputhje dhe per kete arsye i rrezikshem.
- Kur aparati perdoret ne banjo, duhet te shkepusni prizen mbas perdorimit, pasi ne afersi me ujin perben rrezik edhe nese aparati eshte i fikur.
- Per nje mbrojtje me te mire, keshillohet instalimi i nje pajisje me korrent te diferencuar ne qarkun elektrik qe ushqen banjon dhe qe ka nje korrent te diferencuar funksionimi nominal jo me te larte se 30 mA (ideale 10 mA). Eshte e pershtatshme te kerkoni keshilla teknikut per instalim.



KUJDES: mos e perdorni kete aparat ne afersi te vaskave per banjo, dushe, lavamane ose kontejner qe permbajne uje. Mos e zhysni kurre apartin ne uje.

- Ky aparat mund te perdoret nga femije duke u nisur nga moshja 8 vjecare dhe nga persona me aftesi te kufizuara fizike, sensoriale dhe mentale ose me mungese eksperience dhe njohje nese jane te vezhguar ose kane marre te gjitha udhezimet mbi perdorimin ne siguri te aparatit dhe nese i kane kuptuar rreziqet qe lidhen me te. Femijet nuk duhet te luajne me aparatin. Operacionet e pastrimit dhe mirembajtjes nuk duhet te kryen nga femijet pa vezhgam.



⊘ MOS e perdorni aparatin me duar te lagura ose kembe te njoma pse te zhveshura.

⊘ MOS e terhiqni kabllin ushqyes ose aparatin, per te hequr spinen nga korrenti.

⊘ MOS ekspozoni aparatin ne lageshtire ose nen ndikimin e agjenteve atmosferik (shi, diell).

- **Hiqni gjithmone prizen nga ushqyesi i korrentit para se te beni pastrimin ose mirembajtjen dhe ne rast mos perdorimi te aparatit.**
- **Ne rast prishje ose mos funksionim te aparatit, fiken i dhe mos e ngacmoni. Per riparime te mundshme duhet kontaktuar vetem nje qender e asistences teknike te autorizuar.**
- **Nese kablli ushques eshte demtuar, duhet nderruar nga nje qender asistence teknike e autorizuar, ne menyre qe te parandalohen rreziqet.**
- **Aparati duhet perdorur vetem per floket e njerezve. Mos e perdorni mbi kafshet ose per parruka dhe parruka te perbera nga materiale sintetike.**
- **Per te pastruar aparatin perdorni nje leckë te thate.**
- **⊘ MOS hidhni spray per floke me aparatin e ndezur. Eshte ne rrezik zjarri.**

LEGJENDA E SIMBOLEVE

| | | |
|---|--|--|
|  Paralajmerim |  Ndalime te pergjitheshme |  Aparat i klases II |
|---|--|--|

UDHEZIME TE PERGJITHSHME

PERSHKRIM I APARATIT DHE AKSESOREVE

Shikoni modulën e ilustrimeve Fq. I per te kontrolluar permbajtjen e kutise.

Te gjitha figurat gjenden ne faqen e brendshme te kapakut.

- | | |
|---|--|
| 1. Display a Led | 6. Celesat e rregullimit te temperatures (celesi + dhe celesi -) |
| 2. Drita e aktivizimit te bllokimit te celesave | 7. Piastrat ngrohese |
| 3. Bllokimi i mbylljes se piastrave | 8. Te dhena teknike |
| 4. Kablli ushqyes | |
| 5. Celesi ⊕ (i fikur/i ndezur) | |

Per karakteristikat e aparatit, referohuni pjeses se jashtme te kutise.

Te perdoret vetem me aksesoret e furnizuar.

KESHILLA TE DOBISHME

Kuptimi i shpejte i menyres se perdorimit te piastres per floke do te lejoje saktesisht percaktimin e kohes se aplikimit per te arritur efektin e dëshiruar mbi floket.

- Sigurohuni qe floket te jene te thare, te paster dhe pa asnje gjurme llaku, shkume per floke ose xhel.
- Krihni floket duke u siguruar qe mos te kete nyje. Filloni krehjen duke u nisur nga qafa, vazhdoni nga anet dhe perfundoni tek balli.
- Gjate perdorimit, ngrohjes dhe ftohjes se piastres, vendosni aparatin mbi nje siperfaqe te lemuar dhe te qendrueshme ndaj nxehtesise.
- Nderkohe qe kryeni krehjen, beni kujdes dhe mos e afroni shume piastren ne zonat e ndjeshme te fytyres, veshëve, qafes ose lekures.
- Ne fund te perdorimit, lereni te ftohet teresisht piastren perpara konservimit.

PERDORIMI

PERGATITJA E FLOKEVE

- Lani si gjithmone floket dhe i krihni duke ndare nyjet.
- Thani floket dhe i krihni nga rrenja deri tek majat.

UDHEZIME PER PERDORIMIN

- Ukopçajte utikač (4) u mrežu za napajanje.
- Pritisnite tipku ⊕ (5). LED zaslon će se osvijetliti.
- Odaberite željenu temperatura u rasponu od 150°C do 230°C i s obzirom na oblik frizure

i želite li postići jači ili slabiji učinak; možete varirati temperaturu u bilo kojem trenutku na način da pritisnete gumbове + ili - (6).

- Nakon što ste odabrali željenu temperaturu možete aktivirati blokadu tipaka na način da pritisnete dva puta zaredom tipku ① (5). Ova funkcija omogućuje da se izbjegne nenamjerno mijenjanje temperature tijekom korištenja glačala. Aktiviranje blokade tipaka signalizira uključivanje ind.svjetla (2); blokada se može isključiti na način da ponovno pritisnete dva puta zaredom tipku ① (5).
- Led zaslon (1) će treperiti sve dok ploče ne dostignu postavljenu temperaturu.
- Kada se dostigne ta temperatura, led zaslon (1) će postojano zasvijetliti.
- Uzmite prstima tanak pramen kose koji ima istu širinu kao i glačalo i umetnite ga između dvije ploče glačala.
- Jednom rukom držite pramen a drugom klizite zatvorenom pločom od korijena prema vrhovima.
- Da biste otkrili razne načine i efekte koji se mogu realizirati glačalom konzultirajte Easy Styling Guide.
- Kada završite s operacijama oblikovanja frizure, isključite aparat na način da držite pritisnutom tipku ① (5) i iskopčajte glačalo iz strujne utičnice.

ⓘ SHENIM: eshte e mundur qe gjate shtrirjes te zhvillohet avull; eshte lageshti e tepert ne floke qe avullohet.

AUTOMATSKO ISKLJUČIVANJE

Glačalo se automatski isključuje 1 sat nakon svog uključivanja.

PASTRIMI

- Isključite aparat na način da pritisnete tipku ① (5) i iskopčajte utikač (4) iz strujne utičnice.
- Pričekajte da se ploče (7) ohlade.
- Očistite površinu ploča (7) i drške mekanom i vlažnom krpom.



KUJDES! Perpara riperdorimit te aparatit, konstatori qe te gjitha pjeset e pastruara ne te njome te jene plotesisht te thara!

RUAJTJA DHE KUJDES I PRODUKTIT



PARALAJMERIM: pasi te keni perfunduar se perdoruri piastren per floke, sigurohuni qe te jete plotesisht e ftohte perpara se ta konservoni. Mos e mbeshtillni kurre kabllin ushqyes (4) rreth aparatit.

ELIMINIMI



Paketimi i produktit perbehet nga materiale te reciklueshme. Eliminoni ne perputhje me normativen per mbrojtjen e ambientit.



Ne baze te normative evropiane 2002/96/CE, aparati ne mos perdorim duhet eliminuar ne menyre korrekte ne fund te ciklit te perdorimit. Kjo ka te beje me reciklimin e substancave te dobishme ne aparat dhe lejon reduktimin e impaktit ambjental. Per me shume informacione drejtohuni entit vendor per eliminimin ose shitesit te aparatit.

ASISTENCA DHE GRANCIA

Per riparime ose blerjen e pjeseve te kembimit drejtohuni sherbimit te autorizuar dhe asistences se klienteve IMETEC duke kontaktuar Numrin ose duke konsultuar faqen e internetit.

Aparati eshte i mbuluar nga garancia e prodhuesit. Per detaje, konsultoni faqen e garancise te lidhur. Mungesa e respektimit te udhezimeve te permbajtura ne kete udhezues per perdorimin, kujdesin dhe mirembajtjen e produktit te heqin te drejten e garancise se prodhuesit.

HRVATSKI



PRIRUČNIK S UPUTAMA ZA UPORABU GLAČALA ZA KOSU

Štovani korisniče, tvrtka IMETEC vam zahvaljuje što ste kupili ovaj proizvod.



POZOR! Upute i upozorenja za sigurnu uporabu
Prije nego što počnete s korištenjem aparata,
pozorno pročitajte upute o uporabi i to naročito
sigurnosna upozorenja te ih se pridržavajte. Čuvajte ovaj

priručnik zajedno s ilustriranim vodičem, tijekom čitavog životnog vijeka aparata da biste ga mogli konzultirati. U slučaju davanja aparata trećim osobama, dostavite im i cijelu dokumentaciju.

ⓘ NAPOMENA: ako Vam za vrijeme čitanja ove knjižice s uputama, neki njezini dijelovi budu nerazumljivi ili u slučaju sumnji, prije nego što počnete s korištenjem proizvoda kontaktirajte tvrtku na adresi navedenoj na zadnjoj stranici.

SADRŽAJ

| | | | |
|----------------------------|----|----------------------------------|----|
| Sigurnosna upozorenja..... | 59 | Čuvanje i briga o proizvodu..... | 61 |
| Tumač simbola..... | 60 | Odlaganje..... | 61 |
| Opće upute..... | 60 | Servisiranje i jamstvo..... | 61 |
| Korisni savjeti..... | 60 | Ilustrirani vodič..... | I |
| Uporaba..... | 61 | Tehnički podaci..... | I |
| Čišćenje..... | 61 | | |

SIGURNOSNA UPOZORENJA

- Nakon što ste izvadili aparat iz pakiranja, kontrolirajte cjelovitost dostave u odnosu na slike te je li eventualno došlo do oštećenja tijekom prijevoza. U slučaju sumnje, ne koristite aparat i obratite se ovlaštenom serviseru.
 - Materijal korišten za pakiranje nije igračka za djecu! Držite plastičnu vrećicu daleko od dosega djece; postoji opasnost od gušenja!
 - Prije nego što počnete s povezivanjem aparata, uvjerite se da se podaci o mrežnom naponu navedeni u identifikacionim tehničkim podacima (8) podudaraju s onima raspoložive električne mreže. Identifikacioni tehnički podaci se nalaze na aparatu (8).
 - Ovaj se aparat mora isključivo koristiti u svrhe za koje je dizajniran to jest kao glačalo za kosu za kućansku uporabu. Svaka druga vrsta uporabe se smatra neprikladnom i stoga opasnom.
 - Kada koristite aparat u kupaonici, morate iskopčati utikač nakon uporabe jer blizina vode predstavlja rizik čak i kada je aparat isključen.
 - Radi što bolje zaštite, savjetujemo vam instalaciju uređaja na diferencijalnu struju u električnom krugu koji napaja kupaonicu a ista mora imati diferencijalnu struju nominalnog rada ne veću od 30 mA (idealno bi bilo 10 mA). Poželjno je zatražiti savjete od instalatera.
- POZOR:** ne koristite ovaj aparat u blizini kada, tuš-kada, umivaonika ili drugih posuda koje sadrže vodu. Nikada ne uranjajte aparat u vodu.
- Ovaj aparat mogu koristiti djeca starija od 8 godina i osobe sa smanjenim tjelesnim, osjetilnim ili mentalnim sposobnostima kao i one koje nemaju dovoljno



iskustva i znanja ako ih se prikladno nadzire te ako su se izobrazili o korištenju aparata na siguran način te su svjesni kojim se opasnostima izlažu. Djeca se ne smiju igrati s aparatom. Operacije čišćenja i održavanja ne smiju obavljati djeca bez nadzora.

⊘ NE koristite aparat ako su vam ruke ili stopala mokri ili vlažni.

⊘ NE povlačite kabel za napajanje ili aparat da biste iskopčali utikač iz strujne utičnice.

⊘ NE izlažite aparat vlazi ili atmosferskom djelovanju (kiši, suncu).

- Uvijek iskopčajte utikač iz strujne utičnice prije čišćenja ili održavanja te u slučaju nekorištenja aparata.
- U slučaju kvara ili problema u radu aparata, isključite ga i ne uništavajte. U svezi s eventualnim popravkama, obratite se isključivo ovlaštenom tehničkom servisu.
- Ako je kabel za napajanje oštećen, morate ga zamijeniti u ovlaštenom tehničkom servisu na način da se spriječi nastajanje bilo kojeg rizika.
- Aparat se mora koristiti isključivo na ljudskoj kosi. Ne koristite ga na životinjama ili vlasuljama od sintetičkog materijala.
- Da biste mogli očistiti aparat, koristite suhu krpu.
- ⊘ **NEMOJTE** prskati sprejem na kosu kada je aparat uključen. Postoji opasnost od požara.

HR

TUMAČ SIMBOLA

| | | |
|---|--|---|
|  Upozorenje |  Opća zabrana |  Aparat klase II |
|---|--|---|

OPĆE UPUTE

OPIS APARATA I NJEGOVE OPREME

Pogledajte Ilustrirani vodič na str.1 da biste provjerili sadržaj pakiranja.

Sve slike se nalaze u unutrašnjim stranicama naslovnice.

1. LED zaslon
2. Ind.svjetlo aktiviranja blokade tipaka
3. Blokada zatvaranja ploča
4. Kabel za napajanje
5. Tipka  (isključen/uključen)
6. Tipke za prilagodbu temperature (tipka + i tipka -)
7. Ploče za zagrijavanje
8. Tehnički podaci

U svezi sa značajkama aparata, pogledajte vanjsku ambalažu.

Koristite isključivo s priloženom opremom.

KORISNI SAVJETI

Brzo učenje o tome kako koristiti glačalo za kosu će vam omogućiti da točno odredite vrijeme primjene kako biste postigli željeni učinak na kosi.

- Uvjerite se da je kosa osušena, čista i bez ikakvog traga laka, pjene za kosu ili gela.
- Očešljajte kosu te se uvjerite da na njoj nema čvorova. Počnite glačati kosu od potiljka, nastavite sa strane i završite na čelu.
- Nakon uporabe, grijanja i hlađenja glačala za kosu, postavite aparat na glatku površinu koja je otporna na toplinu.
- Dok glačate kosu, pripazite da ne približite previše glačalo za kosu osjetljivim dijelovima lica, ućiju, vrata i vlasišta.
- Na kraju uporabe, ostavite glačalo za kosu da se ohladi u potpunosti prije nego što ga odložite.

PRIPREMA KOSE

- Operite na uobičajeni način kosu i dobro je očešljajte.
- Osušite kosu i očetakajte je od korijena do vrhova.

UPUTE O KORIŠTENJU

- Ukopčajte utikač (4) u mrežu za napajanje.
- Pritisnite tipku ① (5). LED zaslon će se osvijetliti.
- Odaberite željenu temperatura u rasponu od 150°C do 230°C i s obzirom na oblik frizure i želite li postići jači ili slabiji učinak; možete varirati temperaturu u bilo kojem trenutku na način da pritisnete gumbове + ili - (6).
- Nakon što ste odabrali željenu temperaturu možete aktivirati blokadu tipaka na način da pritisnete dva puta zaredom tipku ① (5). Ova funkcija omogućuje da se izbjegne nenamjerno mijenjanje temperature tijekom korištenja glačala. Aktiviranje blokade tipaka signalizira uključivanje ind.svjetla (2); blokada se može isključiti na način da ponovno pritisnete dva puta zaredom tipku ① (5).
- Led zaslon (1) će treperiti sve dok ploče ne dostignu postavljenu temperaturu.
- Kada se dostigne ta temperatura, led zaslon (1) će postojano zasvijetliti.
- uzmite prstima tanak pramen kose koji ima istu širinu kao i glačalo i umetnite ga između dvije ploče glačala.
- Jednom rukom držite pramen a drugom klizite zatvorenom pločom od korijena prema vrhovima.
- Da biste otkrili razne načine i efekte koji se mogu realizirati glačalom konzultirajte Easy Styling Guide.
- Kada završite s operacijama oblikovanja frizure, isključite aparat na način da držite pritisnutom tipku ① (5) i iskopčajte glačalo iz strujne utičnice.

ⓘ NAPOMENA: moguće je da tijekom glačanja kose dođe do stvaranja pare; radi se o višku vlage koji isparava iz kose.

AUTOMATSKO ISKLJUČIVANJE

Glačalo se automatski isključuje 1 sat nakon svog uključivanja.

ČIŠĆENJE

- Isključite aparat na način da pritisnete tipku ① (5) i iskopčajte utikač (4) iz strujne utičnice.
- Pričekajte da se ploče (8) ohlade.
- Očistite površinu ploča (8) i drške mekanom i vlažnom krpom.



POZOR! Prije nego što počnete koristiti aparat, uvjerite se da su se svi dijelovi očišćeni vlažnom krpom dobro osušili!

ČUVANJE I BRIGA O PROIZVODU



UPOZORENJE: nakon što ste završili s korištenjem glačala za kosu, uvjerite se da se u potpunosti ohladilo prije nego što ga odložite. Nikada ne omotavajte kabel za napajanje (4) oko aparata.

ODLAGANJE



Ambalaža proizvoda se sastoji od materijala koji se mogu reciklirati. Odložite ga u skladu s propisima o zaštiti okoliša.

U skladu s europskim pravilnikom 2002/96/CE, aparat koji se više ne koristi se mora odložiti na prikladan način na kraju svog ciklusa korištenja. To se tiče recikliranja korisnih materijala koje sadrži aparat te omogućuje smanjenje utjecaja na okoliš. Da biste dobili detaljnije informacije, obratite se lokalnoj ustanovi zaduženoj za odlaganje otpada ili trgovcu koji Vam je prodao aparat.

SERVISIRANJE I JAMSTVO

U svezi s popravkama ili nabavljanju rezervnih dijelova, obratite se ovlaštenom serviseru tvrtke IMETEC i to na način da kontaktirate Besplatni potrošački broj ili konzultirate web stranicu.

Aparat je pokriven jamstvom proizvođača. U svezi s detaljima, konzultirajte jamstveni list u prilogu. Nepoštivanje uputa sadržanih u ovom priručniku o korištenju, brizi i održavanju proizvoda će dovesti do nevaženja proizvođačevog jamstva.



ІНСТРУКЦІЯ З ЕКСПЛУАТАЦІЇ - ПРАСОЧКА ДЛЯ ВОЛОССЯ

Шановні покупці, ІМЕТЕС щиро дякує Вам за придбання цього пристрою.



УВАГА! Інструкції та попередження щодо безпечного користування

Перед початком експлуатації, будь ласка, уважно прочитайте цю інструкцію, звернувши особливу увагу на попередження щодо безпечного користування. Цю інструкцію разом з відповідним ілюстрованим посібником слід зберігати на протязі всього терміну служби пристрою, щоб мати змогу скористуватися ними в разі необхідності. При передачі пристрою третім особам вся документація повинна бути передана разом з ним.

І ПРИМІТКА: якщо під час ознайомлення зі змістом цієї інструкції виникають непорозуміння або сумніви, перед початком експлуатації пристрою слід зв'язатися з виробником для отримання додаткової інформації та роз'яснень за адресою, що зазначена на останній сторінці посібника.

ЗМІСТ

| | |
|--|---|
| Попередження щодо правил безпеки . . . 62 | Зберігання виробу та догляд за ним . . . 65 |
| Умовні позначки 64 | Переробка та утилізація 65 |
| Інструкції загального характеру 64 | Технічний сервіс та гарантія 65 |
| Корисні поради 64 | Ілюстрований посібник I |
| Використання 64 | Технічні дані I |
| Чистка 64 | |

ПОПЕРЕДЖЕННЯ ЩОДО ПРАВИЛ БЕЗПЕКИ

- Після вийняття пристрою з упаковки в першу чергу слід переконатися в його цілісності та відсутності пошкоджень в результаті транспортування. У випадку виникнення сумнівів не користуватися пристроєм та звернутися до уповноваженого центру технічного сервісу.
- Матеріал упаковки - це не іграшка для дітей! Пластиковий мішок тримати поза зоною досяжності дітей, оскільки він може представляти собою ризик удушення!
- Перед тим, як під'єднати пристрій до джерела живлення слід переконатися в тому, що технічні дані щодо напруги, вказані на ідентифікаційній табличці (8), відповідають даним електромережі. Ідентифікаційні технічні дані вказані на самому пристрої (8).
- Цей пристрій слід використовувати виключно з тією метою, для якого він був розроблений, а саме - як прасочку для волосся для домашнього вжитку. Будь-яке інше використання вважається невідповідним, а отже - потенційно небезпечним.
- При використанні пристрою в ванній кімнаті після використання слід вийняти вилку з розетки, оскільки безпосередня близькість до води являє собою ризик

навіть при вимкненому пристрої.

- Для забезпечення більш високого рівня безпеки для ванної кімнати рекомендується встановити пристрій захисного відключення, що керується диференційним струмом з номінальним значенням не більше, ніж 30 mA (краще 10 mA). Є сенс запитати поради в установника.



УВАГА: не використовувати цей пристрій у безпосередній близькості до ванни, душі, умивальника та інших судин з водою. Ніколи не занурювати пристрій у воду.

- Цей пристрій можуть використовувати діти, старші за 8 років, та особи з обмеженими фізичними, сенсорними та розумовими можливостями, а також особи без будь-якого попереднього досвіду його експлуатації, якщо вони при цьому перебувають під відповідним наглядом або пройшли відповідний інструктаж щодо експлуатації пристрою, що гарантує їх безпеку та розуміння пов'язаних з експлуатацією ризиків. Не дозволяйте дітям бавитися з пристроєм. Операції з чистки та технічного обслуговування повинні здійснювати дорослі або ж діти лише під наглядом дорослих.



⊘ НЕ користуватися пристроєм з мокрими руками та мокрими або босими ногами.

⊘ НЕ тягнути за провід живлення пристрою для вимикання вилки живлення.

⊘ НЕ залишати пристрій під дією підвищеної вологи або атмосферних явищ (дощ, сонце).

- Перед тим, як розпочати операції з чистки та технічного обслуговування пристрою, слід завжди виймати вилку з розетки живлення.
- У разі поломки та неполадок у роботі пристрою його слід вимкнути і не намагатися відремонтувати самостійно. З питань ремонту звертатися виключно до уповноваженого центру технічного сервісу.
- При пошкодженні проводу живлення його слід замінити, звернувшись до уповноваженого центру технічного сервісу, щоб запобігти будь-якому ризику.
- Пристрій слід використовувати виключно для моделювання людського волосся. Не використовувати його для моделювання на тваринах, перуках з натуральних та синтетичних матеріалів.
- Для чистки пристрою слід користуватися чистою сухою тканиною.
- ⊘ НЕ бризкати на волосся спреєм при ввімкненому пристрої. Пристрій являє собою потенційну пожежну небезпеку.

УМОВНІ ПОЗНАЧКИ

| | | |
|---|---|---|
|  Попередження |  Заборона загального плану |  Пристрій класу II |
|---|---|---|

ІНСТРУКЦІЇ ЗАГАЛЬНОГО ХАРАКТЕРУ

ОПИСАННЯ ПРИСТРОЮ ТА АКСЕСУАРІВ

Перевірити зміст упаковки, звіряючи зі сторінкою I ілюстрованого посібника.

Всі ілюстрації знаходяться на внутрішніх сторінках обкладинки.

1. Дисплей СІД
2. Сигнальна лампа активації блокування кнопок
3. Блокування закриття робочих пластин прасочки
4. Провід живлення
5. Кнопка ① (вимкн./ввімкн.)
6. Кнопки регулювання температури (кнопка + та кнопка -)
7. Нагрівальні робочі пластини прасочки
8. Технічні дані

Технічні характеристики пристрою зазначені на зовнішній поверхні упаковки.

Пристрій слід використовувати виключно з тими насадками та аксесуарами, що надаються до нього.

КОРИСНІ ПОРАДИ

Швидкість користування та досягнення бажаного результату при моделюванні залежить від навичок та досвіду у використанні пристрою.

- Перед використанням переконайтеся в тому, що волосся як слід вимите, сухе та не має слідів лаку, пінки та гелю для волосся.
- Під час сушіння необхідно як слід розчесати волосся. Починати укладку від потилиці, потім переходити на боки і завершити моделювання спереду.
- Під час використання, нагрівання та охолодження пристрій слід класти на рівну вогнетривку поверхню.
- Під час укладки уважно слідкувати за тим, щоб не наближати занадто прасочку до чутливих частин обличчя, вух та шиї.
- Після завершення використання почекати, доки прасочка не вихолоне, і лише після цього прибрати її для зберігання.

КОРИСТУВАННЯ

ПІДГОТОВКА ВОЛОССЯ

- Вимити волосся, як завжди, і ретельно розчесати.
- Висушити волосся, розчесати від коренів до кінчиків.

ІНСТРУКЦІЇ З ВИКОРИСТАННЯ

- Під'єднати вилку (4) до мережі живлення.
- Натиснути на кнопку ① (5). Дисплей СІД (1) почне світитися.
- Вибрати бажану температуру в діапазоні від 150 °C до 230 °C в залежності від типу волосся та бажаного ефекту; температуру можна змінити у будь-який момент, натиснувши на кнопки + або - (6).
- Після вибору бажаної температури можна заблокувати кнопки, швидко натиснувши два рази підряд на кнопку ① (5). Ця функція блокування кнопок допомагає попередити випадкову зміну температури під час користування прасочкою. На активацію функції блокування кнопок вказує ввімкнення світлового індикатора (2); можна розблокувати кнопки, знову швидко натиснувши два рази підряд на кнопку ① (5).
- Дисплей СІД (1) блимає до тих пір, доки прасочка не розігріється до заданої температури.
- Як тільки буде досягнута встановлена температура, дисплей СІД (1) переходить у постійний світловий режим.
- Відділити пальцями невелике і не дуже об'ємне пасмо волосся тієї ж ширини, що і ширина робочих пластин прасочки, ввести його між пластинами.
- Однією рукою утримувати пасмо в натягнутому положенні, а іншою рукою проводити закритою прасочкою від коренів до кінчиків.
- Щоб краще ознайомитися з різноманітними методами та способами моделювання зачіски за допомогою прасочки, запрошуємо звертатися до Посібника з моделювання.
- Після завершення моделювання зачіски слід вимкнути пристрій, натиснувши кнопку ① (5) та від'єднати його від мережі живлення.

ⓘ ПРИМІТКА: може статися, що під час вирівнювання волосся почне виділятися пар; це пар, що виділяється в результаті надмірної вологості волосся.

АВТОМАТИЧНЕ ВИМИКАННЯ

Прасочка вимикається автоматично через 1 годину після вмикання.

ЧИСТКА

- Вимкнути пристрій, натиснувши на кнопку ① (5) та від'єднати вилку (4) від мережі живлення.
- Почекати, щоб робочі пластини (7) вихолонули.

- Для чистки поверхонь робочих пластин прасочки (7) та корпусу слід користуватися м'якою вологою серветкою.



УВАГА! Перед тим, як розпочати користування, переконайтеся в тому, що всі зволожені під час чищення частини повністю сухі!

ЗБЕРІГАННЯ ВИРОБУ ТА ДОГЛЯД ЗА НИМ



ПОПЕРЕДЖЕННЯ: після завершення використання почекати, доки прасочка повністю не вихолоне, і лише після цього прибрати її для зберігання. Ніколи не намотувати провід живлення (4) навколо пристрою.

ПЕРЕРОБКА ТА УТИЛІЗАЦІЯ



Упаковка виробу виготовлена з матеріалів, що підлягають переробці. Її переробка повинна здійснюватися згідно норм захисту навколишнього середовища.



У відповідності до європейської норми 2002/96/CE цей прилад після завершення терміну його служби підлягає відповідній переробці та утилізації. Вони передбачають переробку тих частин пристрою, що можуть використовуватися повторно, і таким чином зменшити негативний вплив на довкілля. За більш детальною інформацією звертатися до уповноважених центрів збору та утилізації відходів або до продавця пристрою.

ТЕХНІЧНИЙ СЕРВІС ТА ГАРАНТІЯ

З питань ремонту та придбання запасних частин слід звертатися до уповноважених центрів технічної підтримки IMETEC, зателефонувавши на Довідковий безкоштовний номер або відвідавши сайт інтернет. Пристрій має гарантію від виробника. За більш детальною інформацією звертатися до гарантійного листа, що надається разом з виробом. Невиконання інструкцій, наведених у цьому посібнику з користування, догляду та технічного обслуговування пристрою призводить до ануляції гарантійних зобов'язань виробника.

IMETEC
www.imetec.com

Tenacta Group S.p.A. Via Piemonte, 5/11 24052 AZZANO S. PAOLO (BG) ITALY
Tel. +39.035.688.111 Fax +39.035.320.149

MIO01575
0414 (IMMY)