



**ΜΗ ΕΝΤΟΙΧΙΖΟΜΕΝΗ ΗΛΕΚΤΡΙΚΗ ΚΟΥΖΙΝΑ
ΕΓΧΕΙΡΙΔΙΟ ΧΡΗΣΤΗ**

ETW3409

Αγαπητέ μας πελάτη,

έχομε σαν στόχο μας να σας προσφέρουμε προϊόντα εξαιρετικής ποιότητας, τα οποία έχουν κατασκευαστεί με προσοχή, σε μοντέρνες εγκαταστάσεις και είναι ειδικά δοκιμασμένα ως προς την ποιότητα.

Το εγχειρίδιο που έχετε στην κατοχή σας έχει ετοιμαστεί για να σας βοηθήσει να χρησιμοποιείτε με εμπιστοσύνη και στη μέγιστη απόδοσή της, αυτή τη συσκευή η οποία είναι κατασκευασμένη με την πιο σύγχρονη τεχνολογία.

Πριν τη χρήση της συσκευής σας, διαβάστε προσεκτικά αυτόν τον οδηγό που περιλαμβάνει τις βασικές πληροφορίες για σωστή και ασφαλή εγκατάσταση, συντήρηση και χρήση. Για την τοποθέτηση της συσκευής σας απευθυνθείτε στο πλησιέστερο Εξουσιοδοτημένο Σέρβις.

ΠΕΡΙΕΧΟΜΕΝΑ:

1. ΠΑΡΟΥΣΙΑΣΗ ΚΑΙ ΔΙΑΣΤΑΣΕΙΣ ΠΡΟΙΟΝΤΟΣ
2. ΠΡΟΕΙΔΟΠΟΙΗΣΕΙΣ
3. ΕΓΚΑΤΑΣΤΑΣΗ ΚΑΙ ΠΡΟΕΤΟΙΜΑΣΙΑ ΓΙΑ ΧΡΗΣΗ
4. ΧΡΗΣΗ ΤΗΣ ΚΟΥΖΙΝΑΣ ΣΑΣ
5. ΚΑΘΑΡΙΣΜΟΣ ΚΑΙ ΣΥΝΤΗΡΗΣΗ
6. ΣΕΡΒΙΣ ΚΑΙ ΜΕΤΑΦΟΡΑ

ΜΕΡΟΣ 1: ΠΑΡΟΥΣΙΑΣΗ ΚΑΙ ΔΙΑΣΤΑΣΕΙΣ ΠΡΟΪΟΝΤΟΣ

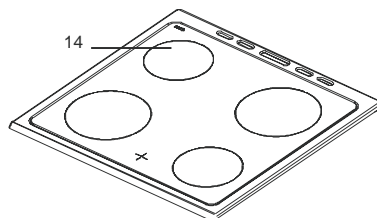
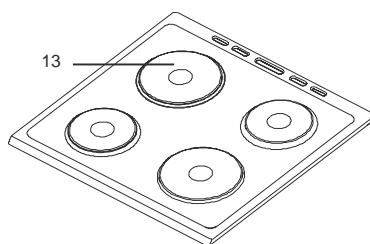
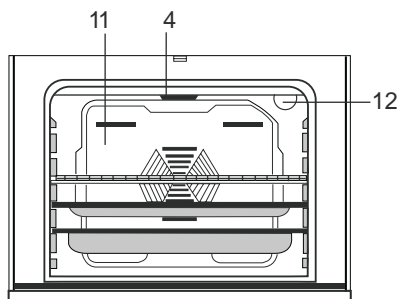
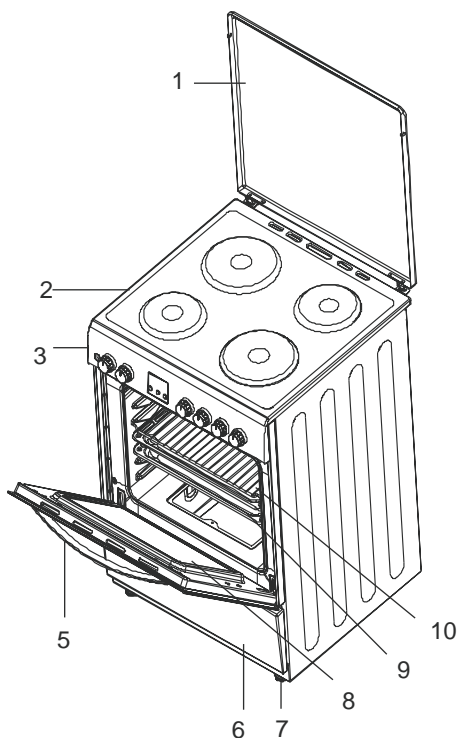

Μέρη της συσκευής:

- | | |
|---|---|
| <p>1- Κάλυμμα επιφάνειας μαγειρέματος
 2- Επιφάνεια μαγειρέματος
 3- Πίνακας Ελέγχου
 4- Κλειδωμα προστασίας παιδιών
 5- Λαβή πόρτας φούρνου
 6- Κάλυμμα συρταριού
 7- Πόδι στήριξης
 8- Πόρτα φούρνου
 9- Δίσκος φούρνου
 10- Σχάρα
 11- Μπροστινή αντίσταση</p> | <p>12- Κάλυμμα ανεμιστήρα
 13- Λάμπα φούρνου
 14- Ηλεκτρική εστία</p> |
|---|---|

ΜΟΝΤΕΛΟ	ΔΙΑΣΤΑΣΕΙΣ (cm)
ETW3409	60 * 60 * 85



ΜΕΡΟΣ 2: ΠΡΟΕΙΔΟΠΟΙΗΣΕΙΣ

ΛΑΒΕΤΕ ΟΛΑ ΤΑ ΣΗΜΑΝΤΙΚΑ ΜΕΤΡΑ ΠΡΟΦΥΛΑΞΗΣ ΚΑΙ ΔΙΑΒΑΣΤΕ ΟΛΟ ΤΟ ΕΓΧΕΙΡΙΔΙΟ ΠΡΙΝ ΧΡΗΣΙΜΟΠΟΙΗΣΕΤΕ ΤΗ ΣΥΣΚΕΥΗ

- * Η συσκευή αυτή έχει σχεδιαστεί μόνο για μη επαγγελματική, οικιακή χρήση.
- * Αφού αποσυνδεδεάσετε τη συσκευή, ελέγξτε οπωσδήποτε εάν υπάρχει κάποια ζημιά. Εάν υπάρχει οποιοδήποτε πρόβλημα, μη χρησιμοποιήσετε τη συσκευή και απευθυνθείτε αμέσως στο εξουσιοδοτημένο τμήμα σέρβις και συντήρησης. Επειδή τα υλικά της συσκευασίας (νάιλον, σύρμα συρραφής, αφρώδες πλαστικό . κλπ.) μπορούν να αποτελέσουν κίνδυνο για τα παιδιά, αυτά θα πρέπει να συλλέγονται και να απομακρύνονται άμεσα.
- * Η συσκευή θα πρέπει να εγκατασταθεί και να τεθεί σε λειτουργία από εξουσιοδοτημένο τεχνικό. Ο κατασκευαστής δεν φέρει ευθύνη για οποιαδήποτε ζημιά προκληθεί από λανθασμένη εγκατάσταση.
- * Πριν συνδέσετε τη συσκευή σας στο δίκτυο ρεύματος, ελέγξτε προσεκτικά εάν το δίκτυο είναι κατάλληλο για τα χαρακτηριστικά που αναφέρονται στη συσκευασία και/ή την πινακίδα τεχνικών στοιχείων που βρίσκεται επάνω στη συσκευή.
- * Πριν συνδέσετε τη συσκευή σας στο ρεύμα, συγκρίνετε τα χαρακτηριστικά του δικτύου ρεύματος με τις τεχνικές πληροφορίες στην πινακίδα τεχνικών στοιχείων.
- * Εάν πρόκειται να μη χρησιμοποιήσετε τη συσκευή σας για μεγάλο χρονικό διάστημα, τότε αποσυνδέστε τη από το ρεύμα. Διατηρήστε τον κεντρικό διακόπτη σβηστό. Επίσης όταν δεν χρησιμοποιείτε τη συσκευή, διατηρείτε κλειστή τη στρόφιγγα του αερίου.
- * Το καλώδιο ρευματοληψίας δεν πρέπει ποτέ να αντικαθίσταται από τον πελάτη. Όταν έχει υποστεί ζημιά για οποιοδήποτε λόγο, παρακαλούμε απευθυνθείτε στο εξουσιοδοτημένο σέρβις.
- * Πριν αλλάξετε τη λάμπα του φούρνου, αποσυνδέστε τη συσκευή από το ρεύμα.
- * Απενεργοποιείτε τη συσκευή πριν από εργασίες όπως καθαρισμού ή συντήρησης. Μπορείτε να την απενεργοποιήσετε είτε βγάζοντας το φιν από την πρίζα είτε απενεργοποιώντας τον κύριο διακόπτη παροχής ρεύματος.
- * Ορισμένα μέρη της συσκευής ενδεχομένως να διατηρούνται σε υψηλή θερμοκρασία για πολλή ώρα. Πριν αγγίξετε σημεία τα οποία είναι απευθείας εκτεθειμένα στη θερμότητα, πρέπει οπωσδήποτε να περιμένετε να κρυώσουν.

* Μην κρατάτε εύφλεκτα υλικά κοντά στη συσκευή κατά τη λειτουργία της.

* Δώστε ιδιαίτερη προσοχή ώστε να μην αγγίζουν τα θερμά σημεία της συσκευής καλώδια από άλλες ηλεκτρικές συσκευές που βρίσκονται σε λειτουργία κοντά της.

* Δώστε προσοχή ώστε οι διακόπτες να βρίσκονται στη θέση "0", όταν η συσκευή δεν χρησιμοποιείται.

* Τα γυάλινα καλύμματα που διαθέτουν ορισμένα μοντέλα, ενδεχομένως να ραγίσουν εάν εκτεθούν σε υπερβολική θερμότητα. Μην κλείνετε το γυάλινο κάλυμμα χωρίς να βεβαιωθείτε ότι η εστίας είναι σβησμένες και έχουν κρυώσει τελείως.

* Αυτό το εγχειρίδιο έχει ετοιμαστεί για περισσότερα του ενός μοντέλα. Η συσκευή σας ενδεχομένως να μην έχει ακριβώς τα ίδια χαρακτηριστικά ή δυνατότητες που αναλύονται στο εγχειρίδιο. Προσέξτε τις εκφράσεις με τους αριθμούς ενώ διαβάζετε το εγχειρίδιο χρήσης.

* Κρατάτε τα παιδιά μακριά από το φούρνο.

* Σε περίπτωση που είναι ορατά ραγίσματα στις κεραμικές επιφάνειες της κουζίνας, πρέπει να απενεργοποιείτε άμεσα τη συσκευή για την πρόληψη ηλεκτροπληξίας.

* Η συσκευή αποκτά υψηλή θερμοκρασία κατά τη χρήση της. Προσέξτε ιδιαίτερα να αποφύγετε να ακουμπήσετε τα θερμαντικά στοιχεία (αντιστάσεις) στο χώρο του φούρνου.

* Κατά το ψήσιμο στη σχάρα με τη λειτουργία γκριλ, η πόρτα του φούρνου θα πρέπει να είναι κλεισμένη.

* Μη χρησιμοποιείτε ατμοκαθαριστές για καθαρισμό των εστιών μαγειρέματος και του εσωτερικού του φούρνου.

* Πριν ανοίξετε το κάλυμμα των εστιών, προσέξτε να μην υπάρχουν υγρά επάνω στο κάλυμμα. Δεν πρέπει να κλείνετε το κάλυμμα πριν κρυώσουν οι εστίες.

* Προσέξτε το κάλυμμα να βρίσκεται στη σωστή θέση του κατά τη λειτουργία της συσκευής.

* Σε περίπτωση που έχουν εγκατασταθεί εστίες με αντιστάσεις highlight-αλογόνου, μην κοιτάζετε απ' ευθείας το φως.

* Σε περίπτωση που ο φούρνος τοποθετηθεί σε κάποια υποδοχή, θα πρέπει να ληφθούν μέτρα ώστε να εμποδίζεται η πτώση του φούρνου από την υποδοχή.

ΓΙΑ ΤΗΝ ΚΑΛΥΤΕΡΗ ΑΠΟΔΟΣΗ ΚΑΙ ΑΣΦΑΛΕΙΑ ΤΗΣ ΣΥΣΚΕΥΗΣ, ΣΥΝΙΣΤΟΥΜΕ ΝΑ ΧΡΗΣΙΜΟΠΟΙΕΙΤΕ ΠΑΝΤΑ ΑΥΘΕΝΤΙΚΑ ΑΝΤΑΛΛΑΚΤΙΚΑ ΚΑΙ ΟΤΑΝ ΧΡΕΙΑΖΕΤΑΙ ΝΑ ΚΑΛΕΙΤΕ ΜΟΝΟ ΤΟ ΕΞΟΥΣΙΟΔΟΤΗΜΕΝΟ ΣΕΡΒΙΣ ΜΑΣ.

Αυτή η μοντέρνα, λειτουργική και πρακτική κουζίνα με φούρνο, που κατασκευάστηκε με μέρη και υλικά της καλύτερης ποιότητας, θα ανταποκριθεί στις ανάγκες σας από κάθε άποψη. Θα πρέπει οπωσδήποτε να διαβάσετε αυτό το εγχειρίδιο για να μην έχετε κανένα πρόβλημα μελλοντικά και για να έχετε τα καλύτερα δυνατά αποτελέσματα. Οι ακόλουθες πληροφορίες αφορούν τους απαραίτητους κανόνες για σωστές διαδικασίες εγκατάστασης και σέρβις. Θα πρέπει να διαβαστούν ιδιαίτερα από τον τεχνικό που θα εγκαταστήσει τη συσκευή σας.

Για την εγκατάσταση της συσκευής σας, απευθυνθείτε στο Εξουσιοδοτημένο Σέρβις.

3. 1 ΕΓΚΑΤΑΣΤΑΣΗ ΤΗΣ ΚΟΥΖΙΝΑΣ

* Υπάρχουν ορισμένοι παράγοντες στους οποίους θα πρέπει να δοθεί προσοχή κατά την εγκατάσταση της κουζίνας σας. Προσέξτε οπωσδήποτε τις πιο κάτω συμβουλές για να μπορείτε να αντιμετωπίσετε οποιαδήποτε προβλήματα και/ή επικίνδυνες καταστάσεις που μπορεί να προκύψουν αργότερα.

* Η κουζίνα μπορεί να τοποθετηθεί κοντά σε άλλα έπιπλα υπό τον όρο ότι στην περιοχή που έχει εγκατασταθεί η κουζίνα, το ύψος του επίπλου δεν πρέπει να υπερβαίνει το ύψος της επιφάνειας των εστιών.

* Κατά την επιλογή θέσης, προσέξτε να μην την τοποθετήσετε κοντά σε ψυγείο. Δεν θα πρέπει να υπάρχουν κοντά στη θέση εγκατάστασης της κουζίνας εύφλεκτα ή αναφλέξιμα υλικά, όπως κουρτίνες, νάilon κλπ. τα οποία μπορούν να πιάσουν γρήγορα φωτιά.

* Απαιτείται να υπάρχει διάκενο τουλάχιστον 2 εκατοστών μεταξύ του πίσω καλύμματος του φούρνου και του τοίχου, για λόγους κυκλοφορίας του αέρα.

* Τα έπιπλα κοντά στην κουζίνα θα πρέπει να είναι κατασκευασμένα ώστε να αντέχουν σε θερμοκρασίες τουλάχιστον 50 °C πάνω από τη θερμοκρασία του χώρου.

* Εάν το έπιπλο κουζίνας είναι πιο ψηλά από το επίπεδο των εστιών της κουζίνας, τότε πρέπει να απέχει τουλάχιστον 11 cm από την πλευρά της κουζίνας.

* Τα ελάχιστα ύψη από την επιφάνεια της κουζίνας για τα ντουλάπια τοίχου και τον απορροφητήρα πάνω από το φούρνο, είναι όπως φαίνονται πιο κάτω. Έτσι, ο απορροφητήρας πρέπει να βρίσκεται σε ελάχιστο ύψος 650 mm από την επιφάνεια των εστιών.

Εάν δεν υπάρχει απορροφητήρας, το ελάχιστο ύψος δεν πρέπει να είναι μικρότερο από 700 mm.

3. 2 ΡΥΘΜΙΣΗ ΤΩΝ ΠΟΔΙΩΝ

Ο φούρνος σας στέκεται επάνω σε 4 ρυθμιζόμενα πόδια. Εφόσον τα πόδια είναι ρυθμισμένα στη χαμηλή θέση, πριν εγκαταστήσετε τη συσκευή, απαιτείται να ελέγξετε εάν ισορροπεί. Μπορείτε να ρυθμίσετε τα πόδια περιστρέφοντάς τα δεξιόστροφα εάν απαιτείται. Μέσω των ποδιών έχετε τη δυνατότητα να ανυψώσετε τη συσκευή το πολύ κατά 15 mm. Όταν τα πόδια είναι ρυθμισμένα σωστά, τότε δεν πρέπει να μεταφέρετε τη συσκευή σύροντάς την, αλλά πρέπει να την τοποθετήσετε στη θέση της σηκώνοντάς την. Για να ρυθμίσετε τα πόδια πρέπει να βγάλετε έξω το ράφι κάτω από το φούρνο. Τα πόδια μπορούν να ρυθμιστούν από μέσα σε μικρά βήματα.

3.3 ΗΛΕΚΤΡΙΚΗ ΣΥΝΔΕΣΗ ΚΑΙ ΑΣΦΑΛΕΙΑ

Κατά την ηλεκτρική σύνδεση ακολουθείτε απαραίτητα τις παρακάτω οδηγίες:

* Το καλώδιο γείωσης πρέπει να συνδεθεί στον ακροδέκτη γείωσης. Πρέπει να βεβαιωθείτε ότι χρησιμοποιείτε το κατάλληλα μονωμένο καλώδιο κατά τη σύνδεση στην πηγή ηλεκτρικού ρεύματος. Εάν στο χώρο που θα εγκατασταθεί η συσκευή δεν υπάρχει κατάλληλα γειωμένη παροχή ρεύματος σύμφωνα με τους κανονισμούς, απευθυνθείτε άμεσα στο Εξουσιοδοτημένο Σέρβις μας.

* Η παροχή ρεύματος με γείωση θα πρέπει να είναι κοντά στη συσκευή. Σε καμία περίπτωση μη χρησιμοποιήσετε καλώδιο επέκτασης.

* Το καλώδιο ρευματοληψίας δεν θα πρέπει να έρχεται σε επαφή με τις θερμές επιφάνειες του προϊόντος.

* Σε περίπτωση που το καλώδιο ρευματοληψίας παρουσιάζει φθορά ή ζημιά, απευθυνθείτε οπωσδήποτε στο Εξουσιοδοτημένο Σέρβις. Το καλώδιο θα πρέπει να αλλάξει από Εξουσιοδοτημένο Σέρβις.

* Λανθασμένη ηλεκτρική σύνδεση μπορεί να προκαλέσει βλάβη στη συσκευή σας. Βλάβη αυτού του είδους δεν εμπίπτει στην εγγύηση.

* Η συσκευή έχει ρυθμιστεί για κανονική λειτουργία με ρεύμα τάσης 220-240 Volt και 400V 3N. Εάν το ρεύμα του δικτύου είναι διαφορετικό από τις τιμές που αναφέρονται, επικοινωνήστε με το Εξουσιοδοτημένο Σέρβις.

Το καλώδιο ρευματοληψίας δεν θα πρέπει να αγγίζει μέρη της συσκευής που αποκτούν υψηλή θερμοκρασία. Το καλώδιο ρευματοληψίας δεν θα πρέπει να αγγίζει το πίσω μέρος της συσκευής. Αλλιώς μπορεί να προκληθεί βλάβη στο καλώδιο ρευματοληψίας της συσκευής. Και αυτό μπορεί να προκαλέσει επικίνδυνο βραχυκύκλωμα. Η κατασκευαστική εταιρεία δηλώνει ότι δεν φέρει καμία ευθύνη για οποιεσδήποτε βλάβες και ζημιές προκύψουν από μη τήρηση των κανονισμών και προτύπων ασφαλείας που ακολουθούν.

* Στο κύκλωμα τροφοδοσίας θα πρέπει να πρέπει να εγκατασταθεί διάταξη αποσύνδεσης όλων των πόλων με διάκενο επαφών τουλάχιστον 3 mm ονομαστικού ρεύματος 32A και τύπου καθυστερημένης λειτουργίας.

* Η συσκευή αυτή προορίζεται για στοθερή σύνδεση στην παροχή ρεύματος. Η σύνδεση της συσκευής στην παροχή ρεύματος πρέπει να γίνει από εξουσιοδοτημένο τεχνικό.

3. 4 ΓΕΝΙΚΕΣ ΠΡΟΕΙΔΟΠΟΙΗΣΕΙΣ ΚΑΙ ΠΡΟΦΥΛΑΞΕΙΣ

* Η συσκευή σας παράγεται σύμφωνα με τους ισχύοντες κανονισμούς ασφαλείας για ηλεκτρικές συσκευές. Οι εργασίες συντήρησης και επισκευής θα πρέπει να γίνονται μόνο από τεχνικό του Εξουσιοδοτημένου σέρβις ο οποίος έχει εκπαιδευτεί από την κοινοσκευαστριο εταιρεία. Οι εργασίες εγκατάστασης και επισκευών χωρίς τήρηση των κανονισμών μπορεί να σας θέσουν σε κίνδυνο.

* Οι εξωτερικές επιφάνειες της συσκευής θερμαίνονται κατά τη λειτουργία της. Οι εσωτερικές επιφάνειες του φούρνου και τμήματα της συσκευής που εξοσφολίζουν την εξαγωγή της θερμότητας και των ατμών βρίσκονται σε ορκετό υψηλή θερμοκρασία. Ακόμο και αν η συσκευή σπενεργοποιηθεί, αυτό τα τμήματα διατηρούν υψηλή θερμοκρασία για ορισμένο χρονικό διάστημα. Μην αγγίζετε τις καυτές επιφάνειες. Κρατότε το παιδιό μακριά.

* Μην αφήνετε την κουζίνα χωρίς επιτήρηση όταν μαγειρεύετε με μαγειρικό λάπος ή λόδι. Μπορεί να πρακύψει ονόφλεξη σε περίπτωση υπερθέρμωσης. Ποτέ μη προσποθήσετε να χύσετε νερό σε φλόγες από λόδι που κοίγεται. Σε τέτοιο περίπτωση κολύψτε το σκεύος (κασορόλο ή τηγόνοι) με το κάλυμμα του για να διακόψετε την παροχή αέρο στη φλόγο και σπενεργοποιήστε την κουζίνα.

* Για να μπορέσετε να μαγειρέψετε στο φούρνο σας θα πρέπει να ρυθμιστούν οι διοκόπτες λειτουργίας και ρύθμισης θερμοκρασίας φούρνου και επίσης να προγραμμοποιητεί το ρολόι του φούρνου. Αλλιώς ο φούρνος δεν λειτουργεί.

* Μην αφήνετε τίποτο επόνω στην πόρτο ή το συρτάρι του φούρνου όταν είναι ανοικτό. Μπορεί να επηρεαστεί η ισορροπία της συσκευής σας ή να σπάσει το κάλυμμα.

* Μην τοποθετείτε στο κάτω συρτάρι βοριά ονικήμενο, εύφλεκτο υλικά ή υλικά που μπορούν να κοούν (νόιλον, πλοστικές σακούλες, χορτί, πανιό. . . κλπ.).

* Επίσης όταν δεν χρησιμοποιείτε τη συσκευή, διατηρείτε κλειστή τη στρόφιγγο του αερίου.

* Προστατέψτε τη συσκευή σας από τις οτμοσφαιρικές επιδρόσεις. Μην την αφήνετε εκτεθειμένη σε πορόγοντες όπως ήλιο, βροχή, χιόνι, σκόνη. . κλπ.

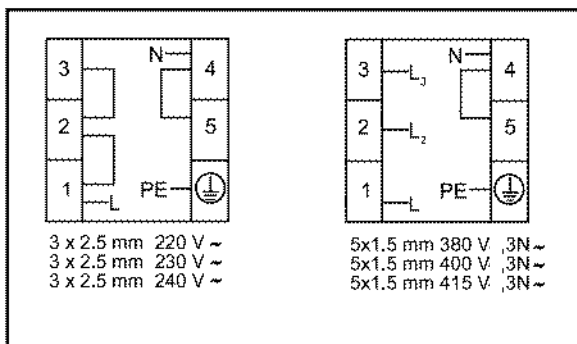

ΜΕΡΟΣ 4 : ΧΡΗΣΗ ΤΗΣ ΚΟΥΖΙΝΑΣ ΣΑΣ

4. 1 ΓΕΝΙΚΗ ΕΜΦΑΝΙΣΗ ΚΑΙ ΤΕΧΝΙΚΑ ΧΑΡΑΚΤΗΡΙΣΤΙΚΑ ΤΗΣ ΚΟΥΖΙΝΑΣ ΣΑΣ

ΥΕ 66	
ΚΑΤΩ ΑΝΤΙΣΤΑΣΗ	1100 WATT
ΕΠΑΝΩ ΑΝΤΙΣΤΑΣΗ	1200 WATT
ΓΚΡΙΑ	1400 WATT
ΤΑΧΥΘΕΡΜΑΝΤΗΡΑΣ	2000 WATT

4. 2 ΠΑΡΟΥΣΙΑΣΗ ΚΑΙ ΧΑΡΑΚΤΗΡΙΣΤΙΚΑ ΤΩΝ ΠΙΝΑΚΩΝ ΕΛΕΓΧΟΥ

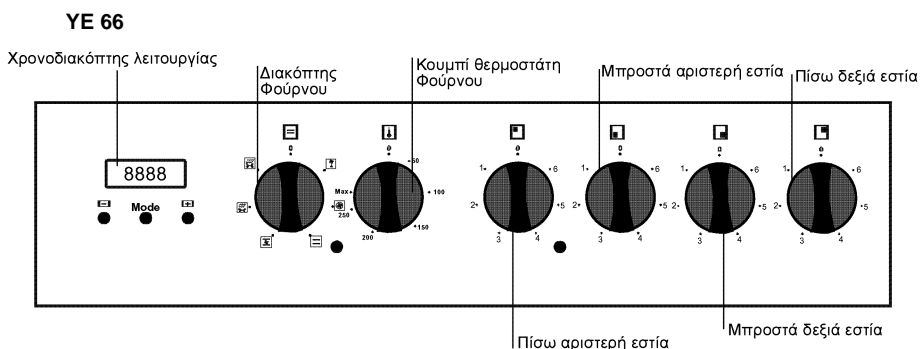

4. 3 ΧΡΗΣΗ ΗΛΕΚΤΡΙΚΩΝ ΠΛΑΚΩΝ ΘΕΡΜΑΝΣΗΣ ΚΑΙ ΚΕΡΑΜΙΚΩΝ ΕΣΤΙΩΝ

Η ηλεκτρική εστία ελέγχεται από διακόπτη με 7 διαβαθμίσεις. “0” είναι η θέση απενεργοποίησης. Οι περιοχές χρήσης για τις επόμενες 6 διαβαθμίσεις είναι:

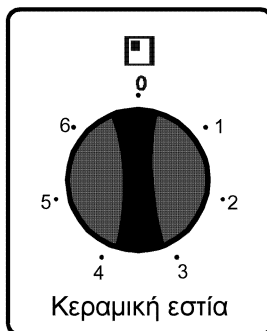

- 1.....Διατήρηση φαγητού ζεστού
- 2-3.....Ζέσταμα σε χαμηλή ένταση
- 4-5-6..Θέσεις για μαγείρεμα - τσιγάρισμα και βράσιμο

Το επάνω μέρος των ηλεκτρικών πλακών θέρμανσης (ματιών) καλύπτεται από προστατευτικό υλικό ανθεκτικό σε υψηλές θερμοκρασίες. Κατά την πρώτη χρήση, γυρίστε το διακόπτη της ηλεκτρικής εστίας στο “3” και κατόπιν αφήστε την εστία να λειτουργήσει για 5 λεπτά για να σκληρύνει η προστατευτική στρώση. Κατά τη χρήση ηλεκτρικών εστιών, πρέπει να δίνετε προσοχή ώστε τα χρησιμοποιούμενα σκεύη να έχουν λείες βάσεις. Εάν χρησιμοποιούνται μαγειρικά σκεύη με λείες βάσεις κατάλληλου μεγέθους, μπορείτε να επιτύχετε την καλύτερη δυνατή απόδοση από την εστία σας. Δεν συνιστάται να χρησιμοποιείτε σκεύη μικρού μεγέθους σε μεγάλη εστία, γιατί αυτό θα προκαλέσει απώλεια θερμότητας και σπατάλη ενέργειας.

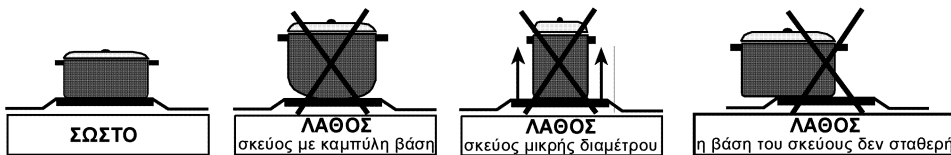

Μετά το μαγείρεμα βεβαιωθείτε ότι η εστία σας είναι απενεργοποιημένη και ο διακόπτης ελέγχου είναι στη θέση “0”. Επίσης ποτέ μην ακουμπάτε την εστία γιατί θα βρίσκεται σε υψηλή θερμοκρασία για ορισμένο χρόνο από την απενεργοποίησή της. Μην επιτρέψετε στα παιδιά να πλησιάσουν.

Μετά τη χρήση της, καθαρίστε την ηλεκτρική εστία με ένα υγρό πανί. Εάν η εστία έχει λερωθεί πολύ, καλός τρόπος καθαρισμού είναι με διάλυμα απορρυπαντικού σε νερό. Μετά τον καθαρισμό, θερμάνετε την εστία για λίγα λεπτά για να στεγνώσει το επάνω μέρος. Εάν δε χρησιμοποιήσετε τις εστίες της κουζίνας για κάποιο χρονικό διάστημα, βεβαιωθείτε να απλώσετε μια λεπτή στρώση λαδιού για προστασία, όπως π.χ. λάδι μηχανών.

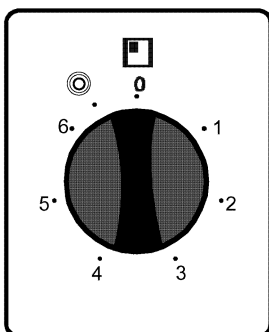

Διπλή ή Οβάλ Κεραμική εστία

Οι διπλές ή οβάλ κεραμικές εστίες μπορούν να θερμανθούν σε δύο διαφορετικές θέσεις. Για τη λειτουργία της μεγάλης διαμέτρου της διπλής εστίας γυρίστε το διακόπτη στο “◎”. Και η μικρή και η μεγάλη διάμετρος της εστίας θα λειτουργήσουν. Για τη λειτουργία του οβάλ μέρους της οβάλ εστίας, γυρίστε το διακόπτη στο “⊙”. Θα λειτουργήσουν και το οβάλ και το στρογγυλό μέρος.

4.4 ΧΡΗΣΗ ΤΟΥ ΤΜΗΜΑΤΟΣ ΦΟΥΡΝΟΥ

4. 4. 1 Χρήση του ηλεκτρονικού ρολογιού προγραμματισμού Ρύθμιση της τρέχουσας ώρας

Το σύμβολο "A" θα αρχίσει να αναβοσβήνει όταν η κουζίνα συνδεθεί στο ηλεκτρικό ρεύμα. Πιέστε συγχρόνως τα πλήκτρα (+) και (-). Επίσης είναι δυνατόν να ρυθμίσετε (να αυξήσετε ή να μειώσετε) την ώρα πιέζοντας αυτά τα πλήκτρα.

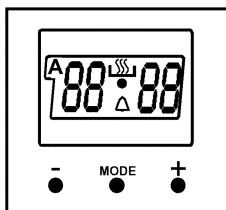

Ρύθμιση Ώρας / Ειδοποίησης

Αυτή η λειτουργία μπορεί, εάν επιθυμείτε, να χρησιμοποιηθεί σαν ρύθμιση ώρας και σαν ειδοποίηση. Το πλήκτρο "Mode" πρέπει να πατηθεί έως ότου ανάψει η κόκκινη ενδεικτική λυχνία "Δ". Η επιθυμητή χρονική περίοδος ρυθμίζεται με τα πλήκτρα "+" και "-". Ο επιθυμητός χρόνος παραμένει στην οθόνη μετά τη ρύθμιση του και η ένδειξη "Δ" η οποία αναβόσβηνε, παραμένει σταθερή. Η ώρα είναι δυνατόν να ρυθμιστεί μεταξύ των ωρών 0 - 23.59. Στο τέλος του χρόνου μαγειρέματος ακούγεται ειδοποίηση και το σύμβολο "Δ" αναβοσβήνει. Μπορείτε να πιέσετε οποιοδήποτε πλήκτρο για να σταματήσετε τον ήχο ειδοποίησης.

Προγραμματισμός με καθορισμό της διάρκειας μαγειρέματος

Αυτή η λειτουργία χρησιμοποιείται για ρύθμιση μαγειρέματος για την επιθυμητή διάρκεια. Για να ρυθμίσετε την περίοδο μαγειρέματος, πιέστε το πλήκτρο "Mode" έως ότου αρχίσει να αναβοσβήνει η ενδεικτική λυχνία "Dur". Η επιθυμητή διάρκεια μαγειρέματος μπορεί να ρυθμιστεί με τα πλήκτρα "+" και "-". Όταν ρυθμιστεί η ώρα, καταγράφεται αυτόματα εντός 5 δευτερολέπτων από τη ρύθμιση και φωτίζονται μόνιμα τα σύμβολα "A" και "SSS". Η οθόνη επιστρέφει στην ένδειξη της τρέχουσας ώρας. Μια ειδοποίηση (ήχος) ακούγεται όταν τελειώσει η διάρκεια του μαγειρέματος και τα σύμβολα "A" και "SSS" αρχίζουν να αναβοσβήνουν. Η πίεση οποιουδήποτε πλήκτρου σταματάει την ηχητική ειδοποίηση και το αναβοσβήσιμο της λυχνίας. Η διάρκεια μαγειρέματος μπορεί να ρυθμιστεί μεταξύ 0 και 10 ωρών.

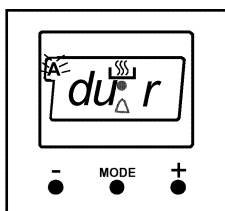

Προγραμματισμός με καθορισμό του χρόνου τέλους μαγειρέματος

Η λειτουργία αυτή χρησιμοποιείται για ρύθμιση του χρόνου τέλους της περιόδου μαγειρέματος. Για να ρυθμίσετε το χρόνο τέλους μαγειρέματος, πιάστε το πλήκτρο "Mode" έως ότου αρχίσει να αναβοσβήνει η ενδεικτική λυχνία "End". Η επιθυμητή ώρα τέλους μαγειρέματος ρυθμίζεται με τα πλήκτρα "+" και "-". Όταν φθάσει η ώρα τέλους ακούγεται ειδοποίηση την οποία μπορείτε να σταματήσετε πιέζοντας οποιοδήποτε πλήκτρο.

Προγραμματισμός με καθορισμό της διάρκειας μαγειρέματος και του χρόνου τέλους

Η λειτουργία αυτή χρησιμοποιείται για ρύθμιση της διάρκειας μαγειρέματος με χρήση της αυτόματης λειτουργίας μαγειρέματος.

Τόσο η διάρκεια του μαγειρέματος όσο και ο χρόνος τέλους πρέπει να ρυθμιστούν, για να οριστεί το τέλος της περιόδου μαγειρέματος. Η διάρκεια μαγειρέματος ρυθμίζεται όπως αναφέρθηκε πιο πάνω. Για να ρυθμίσετε το χρόνο τέλους, πιάστε το πλήκτρο "Mode" έως ότου αρχίσει να αναβοσβήνει η ενδεικτική λυχνία "End". Τα πλήκτρα "+" και "-" πρέπει να χρησιμοποιηθούν για να ορίσετε το τέλος της επιθυμητής χρονικής περιόδου. Όταν ρυθμιστεί η ώρα, καταγράφεται αυτόματα εντός 5 δευτερολέπτων από τη ρύθμιση και φωτίζονται μόνιμα τα σύμβολα "A" και "⏸". Η οθόνη επιστρέφει στην ένδειξη της τρέχουσας ώρας. Στο τέλος του χρόνου ακούγεται ηχητική ειδοποίηση και αρχίζει να αναβοσβήνει το σύμβολο "A". Η πίεση οποιοδήποτε πλήκτρου σταματάει την ηχητική ειδοποίηση και το αναβοσβήσιμο της λυχνίας.

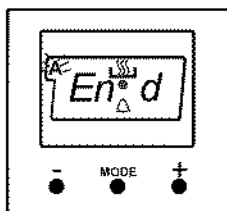

4.4.2 Χρήση του μηχανικού χρονοδιακόπτη

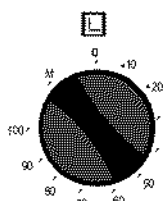

Χειροκίνητη λειτουργία

Όταν θέσετε το κουμπί του χρονοδιακόπτη στη θέση "M" όπως δείχνει η αριστερή εικόνα, ο φούρνος μπορεί να λειτουργεί συνεχώς. Ο φούρνος δεν μπορεί να λειτουργήσει, εάν το κουμπί βρίσκεται στη θέση "0".

Λειτουργία με ορισμό χρόνου

Γυρίστε το κουμπί του χρονοδιακόπτη δεξιά για να ορίσετε το χρόνο μεταξύ 0-100 λεπτών όπως φαίνεται στη δεξιά εικόνα. Όταν τελειώσει ο ορισμένος χρόνος, ο φούρνος σβήνει και ακούγεται σύντομος ήχος ειδοποίησης.

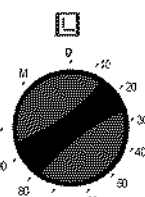

4. 4. 3 Χρήση διακοπών λειτουργίας φούρνου

Αυτός ο διακόπτης σας επιτρέπει να επιλέγετε τις λειτουργίες του φούρνου. Οι λειτουργίες και τα σύμβολά τους φαίνονται στον ακόλουθο πίνακα. Επίσης οι λεπτομερείς οδηγίες και οι χρήσεις τους θα εξηγηθούν με λεπτομέρειες στις επόμενες σελίδες.



Λειτουργία της λάμπας του φούρνου.



Λειτουργία λάμπας φούρνου, κόκκινης προειδοποιητικής λυχνίας και ανεμιστήρα. Χρησιμεύει για το ξεπάγωμα κατεψυγμένου φαγητού.



Λειτουργία θερμοστάτη και προειδοποιητικών λυχνιών φούρνου, και επάνω και κάτω αντίσταση.



Λειτουργία θερμοστάτη και προειδοποιητικών λυχνιών φούρνου, και ταχυθερμαντήρα και ανεμιστήρα.



Λειτουργία θερμοστάτη και προειδοποιητικών λυχνιών φούρνου, ανεμιστήρα και επάνω και κάτω αντίστασης.



Λειτουργία θερμοστάτη και προειδοποιητικών λυχνιών φούρνου, αντίστασης γκριλ και σούβλας.



Λειτουργία θερμοστάτη και προειδοποιητικών λυχνιών φούρνου και επάνω αντίστασης, αντίστασης γκριλ και σούβλας.



Λειτουργία θερμοστάτη και προειδοποιητικών λυχνιών φούρνου και επάνω αντίστασης, αντίστασης γκριλ, σούβλας και ανεμιστήρα.



Λειτουργία θερμοστάτη και προειδοποιητικών λυχνιών φούρνου, καθώς και κάτω αντίστασης.



Λειτουργία θερμοστάτη και προειδοποιητικών λυχνιών φούρνου, ταχυθερμαντήρα, κάτω αντίστασης και ανεμιστήρα.



Λειτουργία θερμοστάτη και προειδοποιητικών λυχνιών φούρνου, και της κάτω αντίστασης.



Λειτουργία Ξεπαγώματος

Μπορείτε να αρχίσετε τη διαδικασία ξεπαγώματος τοποθετώντας το κατεψυγμένο φαγητό στο φούρνο σας και γυρίζοντας το διακόπτη στο καθορισμένο σύμβολο. Το πρόγραμμα αυτό δεν μαγειρεύει το φαγητό, απλά βοηθάει να ξεπαγώσει σε σύντομο χρόνο. Τοποθετήστε το φαγητό που θέλετε να ξεπαγώσει στην τρίτη θέση ραφίου από το κάτω μέρος, σε μια σχάρα. Τοποθετήστε ένα δίσκο στο κάτω μέρος του φούρνου για να συλλέξει το νερό που παράγεται κατά το ξεπάγωμα.



Λειτουργία Επάνω - Κάτω αντίστασης (Στατικό μαγείρεμα)

Με αυτό το μαγείρεμα, το οποίο θεωρείται η παραδοσιακή μέθοδος, η θερμότητα κατανέμεται ομοιόμορφα στο φούρνο από την επάνω και κάτω αντίσταση, εξασφαλίζοντας ομοιόμορφο ψήσιμο στο επάνω και κάτω μέρος του φαγητού.

Συνιστάται να προθερμαίνετε το φούρνο για 10 λεπτά. Αφήστε το φαγητό το οποίο έχει τοποθετηθεί στον παρεχόμενο δίσκο μαγειρέματος να μαγειρευτεί για τη συνιστώμενη χρονική περίοδο. Η θέση Επάνω-Κάτω Αντίστασης είναι η προτιμώμενη ρύθμιση για να ψήνετε κέικ, παντεσπάνι, τάρτες, μακαρόνια φούρνου, λαζάνια, πίτσα.

Στο τέλος της διαδικασίας μαγειρέματος, σβήστε το διακόπτη του φούρνου και το διακόπτη ρύθμισης θερμοκρασίας και ακυρώστε το χρονικό πρόγραμμα. Βγάλτε το έτοιμο φαγητό από το φούρνο, τοποθετήστε το σε ασφαλές μέρος και ανοίξτε την πόρτα του φούρνου για να βεβαιωθείτε ότι ο φούρνος θα κρυώσει τελείως. Καθώς μετά το μαγείρεμα ο φούρνος θα είναι ακόμα σε υψηλή θερμοκρασία, μείνετε μακριά από το φούρνο και επίσης κρατήστε και τα παιδιά μακριά του.



Λειτουργία Ανεμιστήρα και Επάνω - Κάτω αντίστασης (Στατικό μαγείρεμα με ανεμιστήρα)

Ο θερμός αέρας από την πάνω και κάτω αντίσταση κατανέμεται ομοιόμορφα σε όλο το φούρνο μέσω του ανεμιστήρα.

Ο διακόπτης θερμοκρασίας ρυθμίζεται στην τιμή που συνιστάται στον πίνακα θερμοκρασιών μαγειρέματος. Γυρίστε το διακόπτη του φούρνου στο σύμβολο που αντιστοιχεί σ' αυτήν τη λειτουργία. Ο χρόνος του φούρνου ρυθμίζεται στο συνιστώμενο χρόνο μαγειρέματος, ενώ ο φούρνος προθερμαίνεται για 10 λεπτά. Κατόπιν τοποθετήστε στο φούρνο το φαγητό σας το οποίο βρίσκεται στους κατάλληλους παρεχόμενους δίσκους και μαγειρέψτε το. Γενικά, αυτή η θέση του διακόπτη είναι πολύ καλή για το ψήσιμο γλυκών. Σ' αυτή τη θέση διακόπτη το φαγητό θα ψηθεί ομοιόμορφα. Η λειτουργία είναι κατάλληλη για μαγείρεμα ενός δίσκου. Στο τέλος του μαγειρέματος, σβήστε το διακόπτη του φούρνου και το διακόπτη ρύθμισης θερμοκρασίας. Ακυρώστε το πρόγραμμα χρονοδιακόπτη του φούρνου, βγάλτε το μαγειρεμένο φαγητό από το φούρνο και αφήστε το σε ασφαλές μέρος. Αφήστε την πόρτα του φούρνου σας και αφήστε τον να κρυώσει. Μην πλησιάζετε το φούρνο έως ότου κρυώσει και μην αφήνετε και τα παιδιά να πλησιάσουν.



Λειτουργία ταχυθερμαντήρα με ανεμιστήρα

Η λειτουργία ταχυθερμαντήρα με ανεμιστήρα κατανέμει τη θερμότητα ομοιόμορφα στο φούρνο. Σ' αυτή τη λειτουργία, το φαγητό σε όλα τα ράφια μαγειρεύεται ομοιόμορφα.

Το επάνω μέρος του φούρνου δεν θα βρίσκεται σε υψηλότερη θερμοκρασία από το κάτω μέρος. Ρυθμίστε το διακόπτη επιλογής θερμοκρασίας στους επιθυμητούς βαθμούς και επίσης γυρίστε το διακόπτη επιλογής λειτουργίας έως ότου δείξει σύμβολο λειτουργίας ταχυθερμαντήρα. Μετά από προθέρμανση 10 λεπτών τοποθετήστε στο φούρνο το φαγητό σας το οποίο βρίσκεται στους κατάλληλους παρεχόμενους δίσκους. Αυτή η λειτουργία είναι κατάλληλη για μαγείρεμα περισσότερων του ενός φαγητών.

Εάν έχετε δύο δίσκους φαγητού για να μαγειρέψετε στο φούρνο σας, θα πρέπει να ρυθμίσετε τη θερμοκρασία σε τιμή που είναι κατάλληλη και για τα δύο φαγητά. Το μαγείρεμα δύο δίσκων με φαγητό απαιτεί μεγαλύτερο χρόνο μαγειρέματος σε σχέση με το μαγείρεμα σε ένα δίσκο. Γενικά το μαγείρεμα φαγητών δεν τελειώνει ταυτόχρονα στους δύο δίσκους. Επομένως βγάλτε το δίσκο με το φαγητό που βλέπετε ότι έχει μαγειρευτεί και συνεχίστε το μαγείρεμα στον άλλο δίσκο φαγητού. Καθώς θα υπάρχει μεταφορά θερμότητας μεταξύ των δίσκων, κατά το μαγείρεμα των δύο δίσκων φαγητού, η ποιότητα μαγειρέματος θα είναι κατώτερη από το μαγείρεμα με ένα δίσκο. Κατά το μαγείρεμα με δύο δίσκους, μπορείτε να επιτύχετε καλύτερο αποτέλεσμα στο μαγείρεμα αλλάζοντας τις θέσεις και τις κατευθύνσεις των δίσκων, εάν χρειάζεται. Οι διαδικασίες που πρέπει να γίνουν μετά το τέλος του μαγειρέματος είναι ίδιες για όλες τις λειτουργίες. Ανοίξτε την πόρτα του φούρνου και αφήστε τον να κρυώσει, αφού πρώτα τοποθετήσετε τους δίσκους που ήταν στον φούρνο σε ασφαλές μέρος.



Λειτουργία Ταχυθερμαντήρα, με ανεμιστήρα και κάτω αντίσταση

Η λειτουργία ταχυθερμαντήρα με ανεμιστήρα και κάτω αντίσταση είναι ιδανική για ψήσιμο πίτσας. Η κατώτερη αντίσταση εξασφαλίζει ότι το ζυμάρι της πίτσας ψήνεται καλά ενώ ο ανεμιστήρας μοιράζει ομοιόμορφα τη θερμότητα στο φούρνο. Ρυθμίστε το διακόπτη επιλογής θερμοκρασίας στους επιθυμητούς βαθμούς και επίσης γυρίστε το διακόπτη επιλογής λειτουργίας έως ότου δείξει το αντίστοιχο σύμβολο. Ρυθμίστε τη διάρκεια μαγειρέματος στη συνιστώμενη τιμή και προθερμάνετε το φούρνο για 10 λεπτά. Αυτή η λειτουργία είναι κατάλληλη για μαγείρεμα ενός φαγητού. Στο τέλος της διαδικασίας μαγειρέματος, σβήστε το διακόπτη του φούρνου και το διακόπτη ρύθμισης θερμοκρασίας. Ακυρώστε το πρόγραμμα χρονοδιακόπτη του φούρνου, βγάλτε το μαγειρεμένο φαγητό από το φούρνο και αφήστε το σε ασφαλές μέρος. Ανοίξτε την πόρτα του φούρνου σας και αφήστε τον να κρυώσει. Μην πλησιάζετε το φούρνο έως ότου κρυώσει και μην αφήνετε και τα παιδιά να πλησιάσουν.



Προσοχή: Μέγιστη ρύθμιση θερμοστάτη 1900C

Λειτουργία γκριλ και σούβλας

Αυτή η λειτουργία χρησιμοποιείται για γρήγορο ψήσιμο στη σχάρα και ψήσιμο κοτόπουλου ή άλλου φαγητού στη σούβλα. Για τη λειτουργία σούβλας χρησιμοποιήστε την παρεχόμενη σούβλα. Για ψήσιμο στη σχάρα τοποθετήστε το φαγητό στη σχάρα και τη σχάρα στο ράφι που βρίσκεται στην πιο ψηλή θέση. Μπορείτε να αρχίσετε το ψήσιμο αφού τοποθετήσετε το δίσκο του φούρνου στο 3ο ράφι. Ο δίσκος που τοποθετείται στο 3ο ράφι θα εξασφαλίσει τη συλλογή των λαδιών που πέφτουν.

Γυρίστε το διακόπτη ρύθμισης θερμοκρασίας του φούρνου στο σημείο όπου φαίνεται η ένδειξη αυτής της λειτουργίας. Τοποθετήστε το φαγητό στο φούρνο μετά από προθέρμανση 5 λεπτών. Στο τέλος του μαγειρέματος, όπως και με τις άλλες λειτουργίες, σβήστε το διακόπτη λειτουργίας και το διακόπτη ρύθμισης θερμοκρασίας του φούρνου. Ακυρώστε το πρόγραμμα χρονοδιακόπτη του φούρνου, βγάλτε το μαγειρεμένο φαγητό από το φούρνο και αφήστε το σε ασφαλές μέρος. Μην πλησιάζετε το φούρνο έως ότου κρυώσει και μην αφήνετε και τα παιδιά να πλησιάσουν.

Προσοχή:Μέγιστη ρύθμιση θερμοστάτη 1900C



Λειτουργία επάνω αντίστασης, γκριλ και σούβλας

Αυτή η λειτουργία χρησιμοποιείται για γρήγορο ψήσιμο στη σχάρα και ψήσιμο κοτόπουλου ή άλλου φαγητού στη σούβλα. Για τη λειτουργία σούβλας χρησιμοποιήστε την παρεχόμενη σούβλα. Για ψήσιμο στη σχάρα τοποθετήστε το φαγητό στη σχάρα και τη σχάρα στο ράφι που βρίσκεται στην πιο ψηλή θέση. Μπορείτε να αρχίσετε τη λειτουργία γκριλ, αφού τοποθετήσετε το δίσκο του φούρνου στο 3ο ράφι. Ο δίσκος που τοποθετείται στο 3ο ράφι θα εξασφαλίσει τη συλλογή των λαδιών που πέφτουν.

Γυρίστε το διακόπτη ρύθμισης θερμοκρασίας του φούρνου σας στο σημείο όπου υπάρχει η ένδειξη γι' αυτή τη λειτουργία. Τοποθετήστε το φαγητό σας στο φούρνο μετά από προθέρμανση 5 λεπτών.

Στο τέλος της διαδικασίας μαγειρέματος, όπως και με τις άλλες λειτουργίες σβήστε το διακόπτη επιλογής λειτουργίας του φούρνου και το διακόπτη ρύθμισης θερμοκρασίας του φούρνου. Ακυρώστε το πρόγραμμα χρονοδιακόπτη του φούρνου, βγάλτε το μαγειρεμένο φαγητό από το φούρνο και αφήστε το σε ασφαλές μέρος. Μην πλησιάζετε το φούρνο έως ότου κρυώσει και μην αφήνετε και τα παιδιά να πλησιάσουν.

Προσοχή:Μέγιστη ρύθμιση θερμοστάτη 1900C



Λειτουργία γκριλ, με σούβλα και ανεμιστήρα

Σε αυτή τη λειτουργία το γκριλ και η επάνω αντίσταση και ο ανεμιστήρας λειτουργούν συγχρόνως και εξασφαλίζουν τέλειο ψήσιμο. Αυτή η λειτουργία χρησιμοποιείται για ψήσιμο στη σχάρα και ψήσιμο κοτόπουλου ή άλλου φαγητού στη σούβλα.

Για τη λειτουργία σούβλας χρησιμοποιήστε την παρεχόμενη σούβλα. Για ψήσιμο στη σχάρα τοποθετήστε το φαγητό στη σχάρα και τη σχάρα στο ράφι που βρίσκεται στην πιο ψηλή θέση. Μπορείτε να αρχίσετε τη λειτουργία γκριλ, αφού τοποθετήσετε το δίσκο του φούρνου στο 3ο ράφι. Ο δίσκος που τοποθετείται στο 3ο ράφι θα εξασφαλίσει τη συλλογή των λαδιών που πέφτουν.

Γυρίστε το διακόπτη ρύθμισης θερμοκρασίας του φούρνου σας στο σημείο όπου υπάρχει η ένδειξη γι' αυτή τη λειτουργία. Τοποθετήστε το φαγητό σας στο φούρνο μετά από προθέρμανση 5 λεπτών.

Στο τέλος της διαδικασίας μαγειρέματος, όπως και με τις άλλες λειτουργίες σβήστε το διακόπτη επιλογής λειτουργίας του φούρνου και το διακόπτη ρύθμισης θερμοκρασίας του φούρνου. Ακυρώστε το πρόγραμμα χρονοδιακόπτη του φούρνου, βγάλτε το μαγειρεμένο φαγητό από το φούρνο και αφήστε το σε ασφαλές μέρος. Μην πλησιάζετε το φούρνο έως ότου κρυώσει και μην αφήνετε και τα παιδιά να πλησιάσουν.

Προσοχή:Μέγιστη ρύθμιση θερμοστάτη 1900C



Λειτουργία κάτω αντίστασης

Με αυτόν τον τρόπο μαγειρέματος η θερμότητα προέρχεται μόνο από την κάτω αντίσταση. Η λειτουργία αυτή με την κάτω αντίσταση μόνο είναι κατάλληλη περισσότερο για θέρμανση του φαγητού παρά μαγείρεμα.



Λειτουργία κάτω αντίστασης και ανεμιστήρα

Σε αυτόν τον τρόπο μαγειρέματος, η θερμότητα παρέχεται από την κάτω αντίσταση και κατανέμεται από τον ανεμιστήρα. Η λειτουργία αυτή μπορεί να χρησιμοποιηθεί για να θερμάνει ομοιόμορφα το φαγητό σε σύντομο χρονικό διάστημα.

4. 4. 4 Αξεσουάρ που χρησιμοποιούνται στο φούρνο

Εκτός από τους δίσκους φούρνου, τη σχάρα και τη σούβλα για κοτόπουλο που παρέχονται μαζί με το φούρνο σας, μπορείτε να χρησιμοποιήσετε εμπορικά διαθέσιμα σκεύη κατάλληλα για χρήση σε φούρνο όπως γυάλινα σκεύη, φόρμες κέικ, ειδικούς δίσκους φούρνου. Δώστε σημασία στις πληροφορίες του κατασκευαστή του σκεύους σχετικά με το θέμα. Εάν χρησιμοποιείτε σκεύη μικρού μεγέθους, τοποθετήστε το σκεύος στη σχάρα ώστε να είναι ακριβώς στη μέση της. Οι ακόλουθες πληροφορίες θα πρέπει επίσης να τηρούνται για τους εμαγιέ δίσκους.

Εάν το φαγητό που πρόκειται να μαγειρευτεί δεν καλύπτει τελείως το δίσκο του φούρνου, ή εάν το φαγητό προέρχεται κατ' ευθείαν από τον καταψύκτη ή εάν ο δίσκος χρησιμοποιείται για να συλλέγει τα υγρά που πέφτουν από το φαγητό κατά τη λειτουργία γκριλ, μπορεί να παρατηρηθεί μεταβολή του σχήματος του δίσκου λόγω των υψηλών θερμοκρασιών που δημιουργούνται κατά τη διαδικασία μαγειρέματος/ψήσιματος. Ο δίσκος θα επιστρέψει στο παλιό του σχήμα μόνον όταν αυτός κρυώσει μετά το μαγείρεμα. Αυτό είναι ένα κανονικό φυσικό φαινόμενο που συμβαίνει κατά τη μεταφορά θερμότητας.

Μην αφήνετε αμέσως ένα γυάλινο δίσκο ή σκεύος σε κρύο περιβάλλον μετά το μαγείρεμα. Μην τοποθετείτε αυτά τα σκεύη σε κρύες και υγρές επιφάνειες. Τοποθετήστε τα σε στεγνό πανί κουζίνας ή πλέγμα για σκεύη, ώστε να εξασφαλίσετε αργή ψύξη. Αλλιώς ο γυάλινος δίσκος ή πιάτο μπορεί να σπάσει. Εάν χρησιμοποιείτε το φούρνο για ψήσιμο στη σχάρα, συνιστούμε να χρησιμοποιείτε τη σχάρα του δίσκου που σας δόθηκε μαζί με το προϊόν. (Εάν η συσκευή σας περιλαμβάνει αυτό το υλικό) Έτσι τα λάδια που πετάνονται και τρέχουν δεν θα λερώσουν το εσωτερικό του φούρνου. Εάν χρησιμοποιήσετε τη μεγάλη σχάρα, τοποθετήστε ένα δίσκο σε κάποια από τις πιο κάτω θέσεις για να συλλέγει τα λάδια. Ακόμα τοποθετήστε λίγο νερό στο δίσκο ώστε να διευκολύνεται το καθάρισμα. Για το ψήσιμο στη σχάρα χρησιμοποιήστε την 4η ή 5η θέση και λαδώστε τη σχάρα πριν τη χρήση ώστε τα φαγητά να μην κολλήσουν σ' αυτήν.

■ Λειτουργία σούβλας

Τραβήξτε έξω τους σφιγκτήρες από τη σούβλα αφού χαλαρώσετε τις βίδες τους, και περσάστε το κοτόπουλο στη σούβλα. Κατόπιν τοποθετήστε τους σφιγκτήρες περνώντας τους επάνω στη σούβλα και περνώντας τις μύτες τους μέσα στο κοτόπουλο. Στη συνέχεια σφίξτε τις βίδες τους. Πριν εκτελέσετε κάποια από τις εργασίες που αναφέρονται πιο κάτω, βεβαιωθείτε ότι ο φούρνος και η λειτουργία σούβλας είναι εκτός λειτουργίας. Τοποθετήστε το δίσκο στη δεύτερη θέση και τοποθετήστε το στήριγμα της σούβλας στις οπές του δίσκου όπως φαίνεται στην εικόνα. Ορισμένα προϊόντα ίσως έχουν πλέγμα στήριξης σούβλας αντί του απλού στηρίγματος της σούβλας και τότε ο δίσκος μπορεί να τοποθετηθεί στην 1η θέση. Σε αυτήν την περίπτωση απλά χρειάζεται να τοποθετήσετε τη σχάρα στήριξης στην τρίτη θέση.

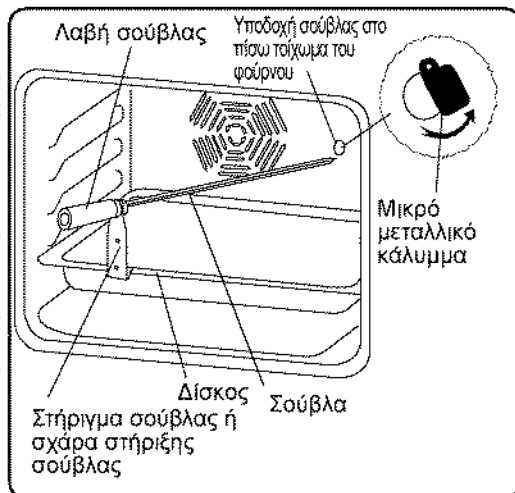

Πριν τοποθετήσετε το μυτερό άκρο της σούβλας στην υποδοχή στο πίσω τοίχωμα του φούρνου, γυρίστε το μικρό μεταλλικό κάλυμμα ώστε να γίνει ορατή η οπή. Τοποθετήστε το μυτερό άκρο της σούβλας στο πίσω τοίχωμα του φούρνου και τοποθετήστε σταθερά το άκρο στήριξης της σούβλας στο στήριγμα ή αντίστοιχα στη σχάρα στήριξης της σούβλας. Επίσης βεβαιωθείτε ότι έχετε τοποθετήσει το μυτερό άκρο της σούβλας σταθερά μέσα στην υποδοχή. Κατά το ψήσιμο με τη σούβλα, η λαβή της σούβλας δεν πρέπει ποτέ να είναι τοποθετημένη και η πόρτα του φούρνου πρέπει να είναι κλειστή.

ΜΕΡΟΣ 5 : ΚΑΘΑΡΙΣΜΟΣ ΚΑΙ ΣΥΝΤΗΡΗΣΗ ΤΟΥ ΦΟΥΡΝΟΥ ΣΑΣ

5. 1 ΚΑΘΑΡΙΣΜΟΣ

Πριν αρχίσετε τον καθαρισμό του φούρνου, βεβαιωθείτε ότι όλοι οι διακόπτες ελέγχου είναι απενεργοποιημένοι και ότι η συσκευή σας έχει κρυώσει. Αποσυνδέστε τη συσκευή από το ρεύμα. Πριν χρησιμοποιήσετε καθαριστικά υλικά στο φούρνο σας, ελέγξτε εάν είναι κατάλληλα και εάν συνιστώνται από τον κατασκευαστή. Μη χρησιμοποιείτε κτυπητές κρέμες, σκόνης καθαρισμού που χαράζουν, χοντρό σόομα καθαρισμού ή σκληρή εργαλεία, επειδή θα προκαλέσουν βλάβες στην επιφάνεια. Εάν καούν τα υγρά που ξεχειλίζουν γύρω από το φούρνο, μπορεί να υποστεί ζημιά η εμαγιέ επένδυση. Καθαρίζετε άμεσα τα υγρά που χύνονται κατά το μαγείρεμα.

Καθαρισμός του εσωτερικού του φούρνου

Βεβαιωθείτε ότι έχετε αποσυνδέσει το ρεύμα πριν αρχίσετε τον καθαρισμό. Η εσωτερική εμαγιέ επένδυση του φούρνου καθαρίζεται καλύτερα όταν ο φούρνος είναι χλιαρός. Μετά από κάθε χρήση σκουπίζετε το φούρνο με ένα μαλακό πανί το οποίο έχει υγρανθεί με σαπουνόδιαλυμα. Κατόπιν σκουπίστε τον άλλη μια φορά με ένα βρεγμένο πανί και στεγνώστε τον. Ενδεχομένως να χρειαστεί να χρησιμοποιήσετε ένα υγρό προϊόν καθαρισμού από καιρού εις καιρό για να επιτύχετε πλήρη καθαρισμό. Μην καθαρίζετε με ξηρά καθαριστικά προϊόντα ή σκόνης.

Καθαρισμός της πόρτας του φούρνου

Για να μπορέσετε να καθαρίσετε την πόρτα του φούρνου από την εσωτερική και την εξωτερική πλευρά, χρησιμοποιήστε ένα καθαριστικό τζαμιών. Κατόπιν ξεπλύνετε και στεγνώστε με ένα στεγνό πανί. Η πόρτα μπορεί να αφαιρεθεί για να καθαριστεί όπως φαίνεται στην επόμενη εικόνα.

* Ανοίξτε την πόρτα τελείως.

* Περάστε το μεταλλικό πείρο μέσα από τις οπές όπως φαίνεται στην εικόνα.

* Επαναλάβετε αυτή τη διαδικασία και για τους δύο μεντεσέδες.

* Σηκώστε ελαφρά το κάλυμμα, τραβώντας απαλά προς τα έξω. Η πόρτα θα βγει τελείως έξω.

* Πάλι τοποθετήστε την στις υποδοχές των μεντεσέδων, ενώ τοποθετείτε τους πείρους ώστε να συγκρατείται η πόρτα στη θέση της. Μην καθαρίζετε την πόρτα όταν τα τζάμια βρίσκονται σε υψηλή θερμοκρασία. Εάν αυτό δεν τηρηθεί, υπάρχει ενδεχόμενο να σπάσει το τζάμι. Σε περίπτωση που υπάρξει οποιοδήποτε πρόβλημα απευθυνθείτε στο Εξουσιοδοτημένο Σέρβις.

Καθαρισμός υαλοκεραμικής εστίας

Πριν αρχίσετε τον καθαρισμό περιμένετε να κρυώσει εντελώς η υαλοκεραμική εστία. Βεβαιωθείτε ότι το καθαριστικό υλικό δεν περιέχει σωματίδια τα οποία μπορούν να χαράξουν το γυαλί. Χρησιμοποιείτε απορρυπαντικό σε μορφή κρέμας ή υγρού. Η υαλοκεραμική επιφάνεια θα πρέπει να καθαριστεί με κρύο νερό και να στεγνώσει με ένα μαλακό πανί με τρόπο ώστε να μην παραμείνει καθόλου καθαριστικό υλικό. Χρησιμοποιήστε το ξέστρο που παρέχεται με το προϊόν σας για καθαρισμό φαγητού ή καταλοίπων από την εστία. Τα φαγητά που περιέχουν ζάχαρη πρέπει να καθαρίζονται αμέσως όταν χύνονται, πριν κρυώσει το γυαλί. Καθαριστικά από ασάβιλο μπορούν να προκαλέσουν ζημιά στην υαλοκεραμική επιφάνεια. Η σκόνη στην επιφάνεια πρέπει να καθαρίζεται με ένα υγρό πανί. Η αλλαγή χρώματος στις κεραμικές επιφάνειες δεν επηρεάζει τη λειτουργική τους δομή και την αντοχή του υαλοκεραμικού υλικού. Η αλλαγή χρώματος προκαλείται από κατάλοιπα που δεν καθαρίστηκαν, από σκουριά που προέρχεται από τα μαγειρικά σκεύη και από τη χρήση ακατάλληλων καθαριστικών υλικών και δεν οφείλεται σε αλλαγή του υλικού. Πρέπει πάντα να χρησιμοποιείται το ξέστρο καθαρισμού πριν τη χρήση χημικών. Με αυτό το ξέστρο μπορείτε να καθαρίσετε ακόμα και τη μικρότερη ακαθαρσία στην επιφάνεια. Υλικά που καθαρίζονται δύσκολα όπως λειωμένο πλαστικό, λάδι και υλικά με ζάχαρη μπορούν να καθαριστούν εύκολα με το ξέστρο. Το ξέστρο σας είναι επικίνδυνο γιατί περιλαμβάνει ξυράφι και γι' αυτό πρέπει να το κρατάτε μακριά από τα παιδιά. Προσέξτε κατά τη χρήση του ξέστρου να μη χαράξετε το συγκολλητικό υλικό σιλικόνης το οποίο υπάρχει στις άκρες του γυαλιού.

5.2 ΣΥΝΤΗΡΗΣΗ

Αλλαγή λάμπας φούρνου

Η αλλαγή της λάμπας του φούρνου πρέπει να γίνεται από εξουσιοδοτημένο τεχνικό. Η ονομαστική ισχύς του λαμπτήρα θα πρέπει να είναι 230 V, 25 Watt, Τύπου E14. Πριν αλλάξετε το λαμπτήρα βεβαιωθείτε ότι ο φούρνος έχει αποσυνδεθεί από το ηλεκτρικό ρεύμα και έχει κρυώσει.

6,1 Απαιτήσεις πριν επικοινωνήσετε με το Σέρβις

Εάν ο φούρνος δεν λειτουργεί:

Ο φούρνος μπορεί να έχει αποσυνδεθεί από το ρεύμα ή να έχει γίνει διακοπή ρεύματος. Σε μοντέλα με χρονοδιακόπτη, μπορεί να μην έχει ρυθμιστεί η ώρα.

Εάν ο φούρνος δεν θερμαίνεται:

Ενδεχομένως να μην έχει ρυθμιστεί η θερμοκρασία με το διακόπτη ρύθμισης θερμοκρασίας.

Εάν η εσωτερική λάμπα δεν φωτίζει:

Πρέπει να ελεγχθεί εάν υπάρχει ρεύμα.

Πρέπει να ελεγχθεί μήπως οι λαμπτήρες είναι ελαττωματικοί. Εάν είναι ελαττωματικοί, αντικαταστήστε τους σύμφωνα με τις οδηγίες.

Μαγείρεμα (Εάν η ρύθμιση επάνω - κάτω δεν μαγειρεύει ομοιόμορφα):
Ελέγξτε εάν οι θέσεις των δίσκων, η διάρκεια μαγειρέματος και οι τιμές θερμοκρασίας συμφωνούν με το εγχειρίδιο.

Εάν παρ' όλα αυτά εξακολουθείτε να έχετε πρόβλημα, καλέστε το "Εξουσιοδοτημένο Σέρβις".

6,2 Πληροφορίες σχετικά με τη μεταφορά

Εάν χρειάζεται να μεταφέρετε τη συσκευή:

Κρατήστε την αρχική συσκευασία του προϊόντος και μεταφέρετέ το στην αρχική του συσκευασία όταν χρειαστεί μεταφορά. Ακολουθήστε για τη μεταφορά τις επισημάνσεις στη συσκευασία.

Στερεώστε με κολλητική ταινία τα επάνω τμήματα των εστιών, τα καλύμματα και τις κεφαλές και τα στηρίγματα των σκευών στις επιφάνειες μαγειρέματος. Τοποθετήστε ένα χαρτί ανάμεσα στο επάνω κάλυμμα και την επιφάνεια μαγειρέματος, κλείστε το επάνω κάλυμμα και κατόπιν στερεώστε το με ταινία στις πλευρικές επιφάνειες του φούρνου.

Κολλήστε με ταινία χαρτόνι ή χαρτί στο εσωτερικό τζάμι της πόρτας του φούρνου στις θέσεις όπου αντιστοιχούν οι δίσκοι, καθώς η σχάρα και οι δίσκοι μπορούν να προκαλέσουν ζημιά στο στην πόρτα κατά τη διάρκεια της μεταφοράς.

Ασφαλίστε με κολλητική ταινία την πόρτα με τα πλαϊνά τοιχώματα της κουζίνας. Εάν δεν έχετε την αρχική συσκευασία:

Λάβετε μέτρα για να προστατέψετε τις εξωτερικές επιφάνειες (γυαλί και βαμμένες επιφάνειες) του φούρνου από πιθανά χτυπήματα.



Το σύμβολο στο προϊόν ή επάνω στη συσκευασία του υποδεικνύει ότι δεν πρέπει να μεταχειρίζεστε το προϊόν αυτό ως οικιακό απόρριμμα . Αντιθέτως θα πρέπει να παραδίδεται στο κατάλληλο σημείο συλλογής για την ανακύκλωση ηλεκτρικού και ηλεκτρονικού εξοπλισμού. Εξασφαλίζοντας ότι το προϊόν αυτό διατίθεται σωστά, συμβάλλετε στην αποτροπή ενδεχόμενων αρνητικών συνεπειών για το περιβάλλον και την ανθρώπινη υγεία, οι οποίες θα μπορούσαν διαφορετικά να προκληθούν από ακατάλληλο χειρισμό απόρριψης του προϊόντος αυτού. Για λεπτομερέστερες πληροφορίες σχετικά με την ανακύκλωση του προϊόντος αυτού, επικοινωνήστε με το δημαρχείο της περιοχής σας, την τοπική σας υπηρεσία αποκομιδής οικιακών απορριμμάτων ή με το κατάστημα όπου αγοράσατε το προϊόν.