

ΠΛΥΝΤΗΡΙΟ ΡΟΥΧΩΝ

# Οδηγίες Χρήσης

WA5290E







**ΚΕΦΑΛΑΙΟ 1: ΠΡΙΝ ΤΗ ΧΡΗΣΗ ΤΗΣ ΣΥΣΚΕΥΗΣ**

|                                   |                   |
|-----------------------------------|-------------------|
| • Σωστή χρήση .....               | 6-7               |
| • Γενικές προειδοποιήσεις .....   | 8-9-10-11         |
| • Προειδοποιήσεις ασφαλείας ..... | 12-13-14-15-16-17 |
| • Συσκευασία και περιβάλλον ..... | 18                |
| • Πληροφορίες εξοικονόμησης ..... | 19                |

**ΚΕΦΑΛΑΙΟ 2: ΕΠΙΣΚΟΠΗΣΗ ΤΗΣ ΣΥΣΚΕΥΗΣ ΣΑΣ**

|                         |       |
|-------------------------|-------|
| • Γενική εμφάνιση ..... | 20-21 |
| • Προδιαγραφές .....    | 22    |

**ΚΕΦΑΛΑΙΟ 3: ΕΓΚΑΤΑΣΤΑΣΗ**

|  |          |
|--|----------|
| • Αφαίρεση των βιδών ασφαλούς μεταφοράς .....  | 23       |
| • Ρύθμιση των ρυθμιζόμενων ποδιών .....        | 25-26-27 |
| • Ηλεκτρική σύνδεση .....                      | 28       |
| • Σύνδεση εύκαμπτου σωλήνα εισόδου νερού ..... | 29-30    |
| • Σύνδεση εξαγωγής νερού .....                 | 31       |

**ΚΕΦΑΛΑΙΟ 4: ΕΙΣΑΓΩΓΗ ΣΤΟΝ ΠΙΝΑΚΑ ΕΛΕΓΧΟΥ .....**

|  |       |
|--|-------|
| • Συρτάρι απορρυπαντικού .....           | 33-34 |
| • Περιστροφικό κουμπί προγράμματος ..... | 35    |
| • Ηλεκτρονικός πίνακας ενδείξεων .....   | 36-37 |

**ΚΕΦΑΛΑΙΟ 5: ΠΡΟΚΑΤΑΡΚΤΙΚΕΣ ΕΡΓΑΣΙΕΣ ΓΙΑ ΤΟ ΠΛΥΣΙΜΟ**

|  |                         |
|--|-------------------------|
| • Διαχωρισμός των ρούχων.....              | 38-39                   |
| • Τοποθέτηση των ρούχων μέσα στη συσκευή . | 40                      |
| • Προσθήκη απορρυπαντικού στη συσκευή..... | 41                      |
| • Χειρισμός της συσκευής.....              | 42-43-44                |
| • Βοηθητικές λειτουργίες.....              | 45-46-47-48-49-50-51-52 |
| • Κλείδωμα προστασίας.....                 | 53                      |
| • Ακύρωση προγράμματος.....                | 54                      |
| • Τέλος του προγράμματος.....              | 55                      |

**ΚΕΦΑΛΑΙΟ 6: ΠΙΝΑΚΑΣ ΠΡΟΓΡΑΜΜΑΤΩΝ.....** 56-57-58-59-60-61-62-63**ΚΕΦΑΛΑΙΟ 7: ΣΥΝΤΗΡΗΣΗ ΚΑΙ ΚΑΘΑΡΙΣΜΟΣ ΤΗΣ ΣΥΣΚΕΥΗΣ**

|                               |       |
|-------------------------------|-------|
| • Προειδοποίηση.....          | 64    |
| • Φίλτρο εισόδου νερού.....   | 65    |
| • Φίλτρο αντλίας.....         | 66-67 |
| • Συρτάρι απορρυπαντικού..... | 68    |

**ΚΕΦΑΛΑΙΟ 8: ΣΙΦΩΝΙΟ / ΚΟΡΜΟΣ / ΤΥΜΠΑΝΟ.....** 69**ΚΕΦΑΛΑΙΟ 9: ΑΝΤΙΜΕΤΩΠΙΣΗ ΠΡΟΒΛΗΜΑΤΩΝ.....** 70-71-72-73-74**ΚΕΦΑΛΑΙΟ 10: ΑΥΤΟΜΑΤΕΣ ΠΡΟΕΙΔΟΠΟΙΗΣΕΙΣ ΣΦΑΛΜΑΤΩΝ ΚΑΙ ΤΙ ΠΡΕΠΕΙ ΝΑ ΚΑΝΕΤΕ .....** 75**ΚΕΦΑΛΑΙΟ 11: ΠΡΑΚΤΙΚΕΣ ΠΛΗΡΟΦΟΡΙΕΣ .....** 76-77-78-79

|   |       |
|---|-------|
| • Πώς να διαβάσετε την ενεργειακή ετικέτα, και εξοικονόμηση ενέργειας ..... | 80-81 |
| • Απόρριψη της παλιάς σας συσκευής .....                                    | 82    |

- Διαβάστε οπωσδήποτε τις οδηγίες χρήσης.

- Η συσκευή σας έχει σχεδιαστεί για οικιακή χρήση. Σε περίπτωση επαγγελματικής χρήσης θα ακυρωθεί η εγγύησή της.



- Διατηρείτε τα κατοικίδια ζώα μακριά από τη συσκευή.

- Ελέγξτε τη συσκευασία της συσκευής σας πριν την εγκατάσταση, και την εξωτερική επιφάνεια μετά το άνοιγμα της συσκευασίας. Μην χρησιμοποιήσετε οποιαδήποτε συσκευή παρουσιάζει ζημιά ή είναι ανοιγμένη η συσκευασία της.

- Αναθέστε την εγκατάσταση της συσκευής σας μόνο σε εξουσιοδοτημένο σέρβις. Οποιαδήποτε επέμβαση στη συσκευή σας από οποιονδήποτε άλλον πέραν των εξουσιοδοτημένων κέντρων σέρβις θα προκαλέσει την ακύρωση της εγγύησής σας.

- Η συσκευή δεν προορίζεται για χρήση από άτομα (περιλαμβανομένων παιδιών) με μειωμένες σωματικές, αισθητηριακές ή πνευματικές ικανότητες, ή από άτομα με έλλειψη εμπειρίας και γνώσης, εκτός αν τα άτομα αυτά έχουν δεχθεί επίβλεψη ή οδηγίες σχετικά με τη χρήση της συσκευής από άτομο υπεύθυνο για την ασφάλειά τους. Τα παιδιά θα πρέπει να βρίσκονται υπό επίβλεψη για να διασφαλίζεται ότι δεν παίζουν με τη συσκευή.

- Χρησιμοποιείτε τη συσκευή σας μόνο για ρούχα τα οποία ο κατασκευαστής τους έχει καθορίσει ότι μπορούν να πλυθούν.

- Πριν την πρώτη χρήση του πλυντηρίου, αφαιρέστε από την πίσω πλευρά της συσκευής τις 4 βίδες ασφαλούς μεταφοράς και τους λαστιχένιους αποστάτες. Αν δεν αφαιρεθούν οι βίδες, μπορεί να προκληθούν έντονοι κραδασμοί, θόρυβος και βλάβη του προϊόντος (και ακύρωση της εγγύησης).

- Η εγγύηση της συσκευής δεν καλύπτει βλάβες που προκαλούνται από οποιοδήποτε είδους εξωτερικούς παράγοντες (παρασιτοκτόνα, φωτιά κλπ.).

- Μην πετάξετε τις παρούσες οδηγίες χρήσης, φυλάξτε τις για μελλοντική αναφορά. Εσείς ή κάποιος άλλος μπορεί να τις χρειαστεί στο μέλλον.

Σημείωση: Οι προδιαγραφές της συσκευής μπορεί να διαφέρουν ανάλογα με το προϊόν που έχετε προμηθευτεί.

- Η απαραίτητη θερμοκρασία περιβάλλοντος για την ιδανική λειτουργία της συσκευής είναι 15-25°.
- Οι εύκαμπτοι σωλήνες μπορεί να σχιστούν και να σκάσουν αν παγώσουν. Σε περιοχές όπου η θερμοκρασία είναι κάτω από το μηδέν, η θερμοκρασία του περιβάλλοντος μπορεί να θέσει σε κίνδυνο την ασφαλή λειτουργία της πλακέτας ηλεκτρονικών.
- Βεβαιωθείτε ότι τα ρούχα που θα τοποθετήσετε μέσα στη συσκευή δεν περιέχουν μέσα στις τσέπες του ξένα σώματα (καρφιά, βελόνες, κέρματα, ανάπτηρες, σπίρτα, συνδετήρες κλπ.). Αυτά τα ξένα σώματα μπορούν να προξενήσουν ζημιά στη συσκευή.
- Πριν ξεκινήσετε τη χρήση της συσκευής, μπορείτε να επικοινωνήσετε με το πλησιέστερο εξουσιοδοτημένο κέντρο σέρβις και να ζητήσετε δωρεάν βοήθεια σχετικά με την εγκατάσταση, το χειρισμό και τη χρήση της συσκευής σας.
- Συνιστάται τον πρώτο κύκλο πλυσίματος να τον πραγματοποιήσετε στο πρόγραμμα 90° Βαμβακερά και χωρίς ρούχα, προσθέτοντας τη 1/2 ποσότητα απορρυπαντικού στο 2ο διαμέρισμα του συρταριού απορρυπαντικού.



- Επειδή το απορρυπαντικό ή το μαλακτικό μπορεί να δημιουργήσει κατάλοιπα αν παραμείνει εκτεθειμένο στον αέρα για μεγάλο χρονικό διάστημα, να τοποθετείτε το απορρυπαντικό ή το μαλακτικό στο συρτάρι απορρυπαντικού κατά την έναρξη κάθε πλυσίματος.
- Συνιστάται να αποσυνδέετε τη συσκευή σας από την πρίζα και να κλείνετε το διακόπτη εισόδου νερού αν δεν πρόκειται να χρησιμοποιήσετε τη συσκευή σας για μεγάλο χρονικό διάστημα. Επίσης, αφήνοντας την πόρτα της συσκευής σας ανοικτή θα αποτρέψετε το σχηματισμό δυσοσμίας λόγω υγρασίας.
- Μια μικρή ποσότητα νερού μπορεί να έχει παραμείνει στο πλυντήριο σας μετά τις δοκιμές και τους ελέγχους που διενεργήθηκαν λόγω των διαδικασιών ελέγχου ποιότητας. Αυτό δεν θα προξενήσει ζημιά στη συσκευή σας.
- Να θυμάστε ότι τα υλικά συσκευασίας της συσκευής σας μπορεί να είναι επικίνδυνα για παιδιά. Φυλάξτε τα υλικά συσκευασίας σε μέρος όπου δεν μπορούν να τα φθάσουν τα παιδιά ή πετάξτε τα με κατάλληλο τρόπο.
- Διατηρείτε μακριά από παιδιά και μωρά τα μικρά εξαρτήματα που βρίσκονται μαζί με τα έντυπα της συσκευής σας.
- Να χρησιμοποιείτε τα προγράμματα πρόπλυσης μόνο για πολύ λερωμένα ρούχα.

- Ποτέ μην ανοίξετε το διαμέρισμα απορρυπαντικού με τη συσκευή σε λειτουργία.

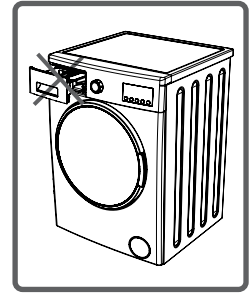

- Σε περίπτωση οποιαδήποτε βλάβης, αποσυνδέστε πρώτα τη συσκευή από την πρίζα και κατόπιν κλείστε το διακόπτη νερού. Μην επιχειρήσετε να πραγματοποιήσετε επισκευή μόνοι σας, πάντα να απευθύνεστε για συμβουλές σε εξουσιοδοτημένο κέντρο σέρβις.

- Η ποσότητα ρούχων που τοποθετείτε στο πλυντήριο σας δεν πρέπει να υπερβαίνει τη μέγιστη προβλεπόμενη.

- Ποτέ μην ανοίξετε την πόρτα με τη βία ενώ η συσκευή είναι σε λειτουργία.

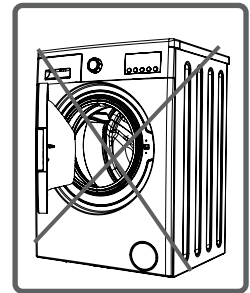

- Αν πλύνετε στη συσκευή σας ρούχα λερωμένα με αλεύρι θα προκληθεί ζημιά στη συσκευή. Μην πλένετε στη συσκευή σας ρούχα λερωμένα με αλεύρι.

- Να τηρείτε πιστά τις υποδείξεις των κατασκευαστών απορρυπαντικού/μαλακτικού σχετικά με τη χρήση μαλακτικού ή παρόμοιων προϊόντων στη συσκευή σας.
- Εγκαταστήστε τη συσκευή σε θέση όπου η πόρτα της μπορεί να ανοίξει τελείως. (Μην εγκαταστήσετε τη συσκευή σε θέση όπου η πόρτα της δεν μπορεί να ανοίξει τελείως.)
- Εγκαταστήστε τη συσκευή σας σε θέση με πλήρη αερισμό και συνεχή κυκλοφορία αέρα.

Πρέπει να διαβάσετε αυτές τις προειδοποιήσεις. Έτσι μπορείτε να προστατέψετε τον εαυτό σας και τα αγαπημένα σας άτομα από θανατηφόρους τραυματισμούς και κινδύνους.



## ΚΙΝΔΥΝΟΣ ΕΓΚΑΥΜΑΤΩΝ!



Μην αγγίζετε τον εύκαμπτο σωλήνα εξαγωγής νερού ούτε το ίδιο το νερό κατά την εξαγωγή του, επειδή μπορούν να επιτευχθούν υψηλές θερμοκρασίες στη συσκευή κατά τη λειτουργία της.

## ΘΑΝΑΣΙΜΟΣ ΚΙΝΔΥΝΟΣ ΛΟΓΩ ΗΛΕΚΤΡΙΚΟΥ ΡΕΥΜΑΤΟΣ!



• Μη χρησιμοποιείτε πολύπριζα ή καλώδιο επέκτασης.

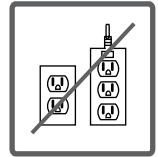

• Μη συνδέσετε τη συσκευή σε πρίζα που έχει υποστεί ζημιά

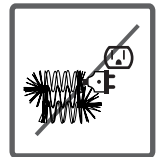

• Ποτέ μην τραβάτε το καλώδιο για να αποσυνδέσετε τη συσκευή από το ρεύμα – πάντα να πιάνετε το ίδιο το φως.

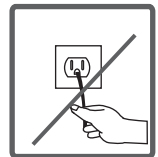

• Μη συνδέετε ή αποσυνδέετε το φως από την πρίζα με υγρά χέρια, για να αποτρέψετε ηλεκτροπληξία!

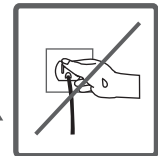

• Ποτέ μην αγγίζετε το μηχάνημα με υγρά χέρια ή πόδια.



• Σε περίπτωση βλάβης του καλωδίου ρεύματος, καλέστε το πλησιέστερο εξουσιοδοτημένο σέρβις για να το αντικαταστήσει.



## Κίνδυνος πλημμύρας!

- Πριν τοποθετήσετε τον εύκαμπτο σωλήνα εξαγωγής στην αποχέτευση, ελέγξτε αν το νερό αποχέτευεται εύκολα ή αν παρεμποδίζεται η εύκολη αποχέτευση.
- Πάρτε τα απαραίτητα μέτρα για να μη γλιστρήσει από τη θέση του ο εύκαμπτος σωλήνας.
- Η δύναμη ανάδρασης ενός εύκαμπτου σωλήνα που δεν έχει τοποθετηθεί σωστά μπορεί να μετατοπίσει τον εύκαμπτο σωλήνα. Αποτρέψτε το κλείσιμο της αποχέτευσης του νιπτήρα από την την μετατόπιση της τάπας.

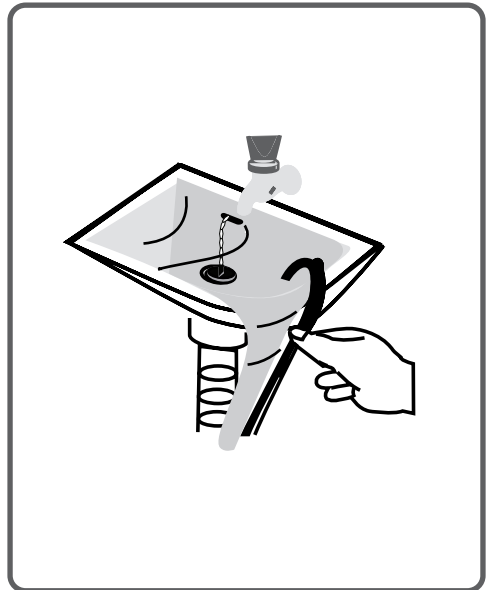

## Κίνδυνος φωτιάς!



- Μην κρατάτε εύφλεκτα υγρά κοντά στη συσκευή σας.

- Το θείο που περιέχεται στα προϊόντα αφαίρεσης χρωμάτων μπορεί να προκαλέσει διάβρωση. Για το λόγο αυτό, ποτέ μη χρησιμοποιήσετε μέσα στη συσκευή σας προϊόντα αφαίρεσης χρωμάτων.



- Ποτέ μη χρησιμοποιήσετε μέσα στη συσκευή σας προϊόντα που περιέχουν διαλύτες (όπως βενζίνη καθαρισμού).

- Όταν τοποθετείτε τα ρούχα σας στη συσκευή, αφαιρέστε από τις τσέπες τους όλα τα αντικείμενα (βελόνες, συνδετήρες, αναπτήρες, σπύρτα κλπ.).

**Μπορεί να προκύψει κίνδυνος φωτιάς και έκρηξης.**

## Κίνδυνος πτώσης και τραυματισμού!



- Μην ανεβαίνετε πάνω στη συσκευή. Η πάνω επιφάνεια της συσκευής σας μπορεί να σπάσει και υπάρχει κίνδυνος να τραυματιστείτε.
- Τακτοποιήστε τους εύκαμπτους σωλήνες, το καλώδιο και τη συσκευασία της συσκευής σας κατά την εγκατάσταση. Μπορεί να παραπατήσετε και να πέσετε.
- Μην γυρίσετε τη συσκευή σας ανάποδα ή στο πλάι.
- Μην ανυψώνετε τη συσκευή σας κρατώντας την από εξαρτήματά της που προεξέχουν (συρτάρι απορρυπαντικού, πόρτα). Αυτά τα εξαρτήματα μπορεί να σπάσουν και να προκαλέσουν τραυματισμό σας.
- Υπάρχει κίνδυνος παραπατήματος και τραυματισμού αν τα υλικά όπως ο εύκαμπτος σωλήνας και τα καλώδια δεν στηριχθούν σωστά μετά την εγκατάσταση της συσκευής.

**Η συσκευή πρέπει να μεταφέρεται από τουλάχιστον 2 άτομα.**





## Ασφάλεια των παιδιών!



- Μην αφήνετε παιδιά κοντά στη συσκευή χωρίς επίτηρηση. Τα παιδιά μπορεί να κλειδωθούν μέσα στη συσκευή και μπορεί να προκληθεί κίνδυνος θανάτου.
- Το κρύσταλλο της πόρτας και η επιφάνεια της συσκευής μπορεί να έχουν πολύ υψηλή θερμοκρασία κατά τη λειτουργία της συσκευής. Επομένως, ειδικά το άγγιγμα της συσκευής μπορεί να προκαλέσει βλάβη στο δέρμα των παιδιών.
- Κρατάτε τα υλικά συσκευασίας μακριά από παιδιά.
- Μπορεί να προκύψει δηλητηρίαση από κατανάλωση απορρυπαντικού και υλικών συντήρησης, και ερεθισμός στα μάτια ή στο δέρμα σε περίπτωση επαφής. Κρατάτε τα καθαριστικά υλικά μακριά από παιδιά.



## Αφαίρεση των υλικών συσκευασίας

Τα υλικά συσκευασίας προστατεύουν τη συσκευή σας από τυχόν ζημιές που θα μπορούσαν να προκύψουν κατά τη μεταφορά. Τα υλικά συσκευασίας είναι φιλικά προς το περιβάλλον επειδή είναι ανακυκλώσιμα. Η ανακύκλωση των υλικών συσκευασίας προσφέρει εξοικονόμηση πρώτων υλών και μειώνει την παραγωγή αποβλήτων.

## Απόρριψη της παλιάς συσκευής

Οι ηλεκτρικές και ηλεκτρονικές συσκευές στο τέλος της ωφέλιμης ζωής τους μπορεί ακόμα να περιέχουν εξαρτήματα που μπορούν να ανακυκλωθούν για επαναχρησιμοποίηση. Επομένως, ποτέ μην πετάξετε στα σκουπίδια τις παλιές σας συσκευές που δεν χρησιμοποιείτε πλέον.

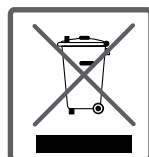

Βεβαιωθείτε ότι τα εξαρτήματα των παλιών σας ηλεκτρονικών ή ηλεκτρικών συσκευών θα επαναχρησιμοποιηθούν παραδίδοντάς τις σε κέντρα συλλογής που προβλέπονται από τις αρμόδιες αρχές.

**Βεβαιωθείτε να κρατάτε τις παλιές σας συσκευές σε κατάλληλο μέρος από την άποψη της ασφάλειας των παιδιών έως ότου τις απομακρύνετε από το σπίτι.**

Ορισμένες σημαντικές πληροφορίες για να έχετε μεγαλύτερη απόδοση από τη συσκευή:

- Η ποσότητα των ρούχων που τοποθετείτε μέσα στο πλυντήριο δεν πρέπει να υπερβαίνει τη μέγιστη ποσότητα που προβλέπεται. Με αυτό τον τρόπο η συσκευή σας θα λειτουργεί οικονομικά.
- Η μη χρήση της δυνατότητας πρόπλυσης για λίγο και κανονικά λερωμένα ρούχα θα αποφέρει εξοικονόμηση ρεύματος και νερού.

Ηλεκτρονικός πίνακας  
ενδείξεων

Περιστροφικό κουμπί  
προγράμματος

Πάνω επιφάνεια

Συρτάρι  
απορρυπαντικού

Πόρτα τυμπάνου

Κάλυμμα του φίλτρου  
αντλίας

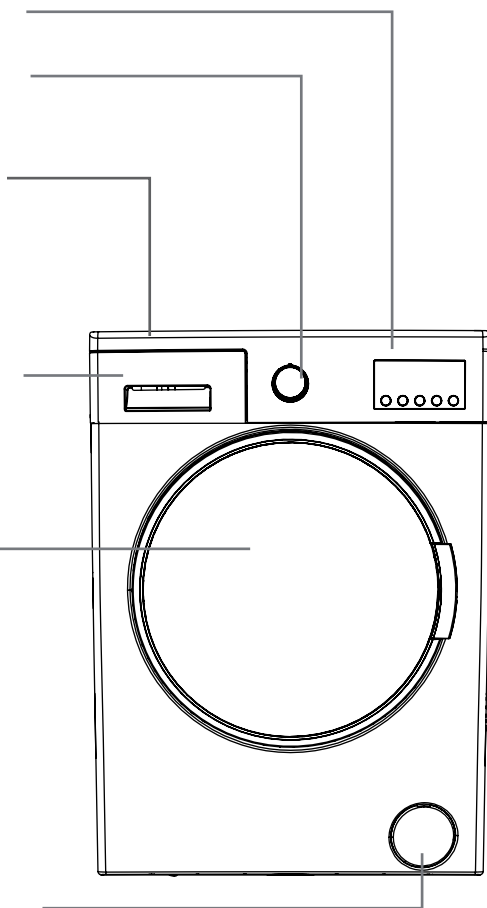

Βίδα ασφαλούς μεταφοράς

Βαλβίδα εισόδου νερού

Εύκαμπτος σωλήνας εξαγωγής

Καλώδιο ρεύματος

Βίδα ασφαλούς μεταφοράς

Βίδα ασφαλούς μεταφοράς

Βίδα ασφαλούς μεταφοράς

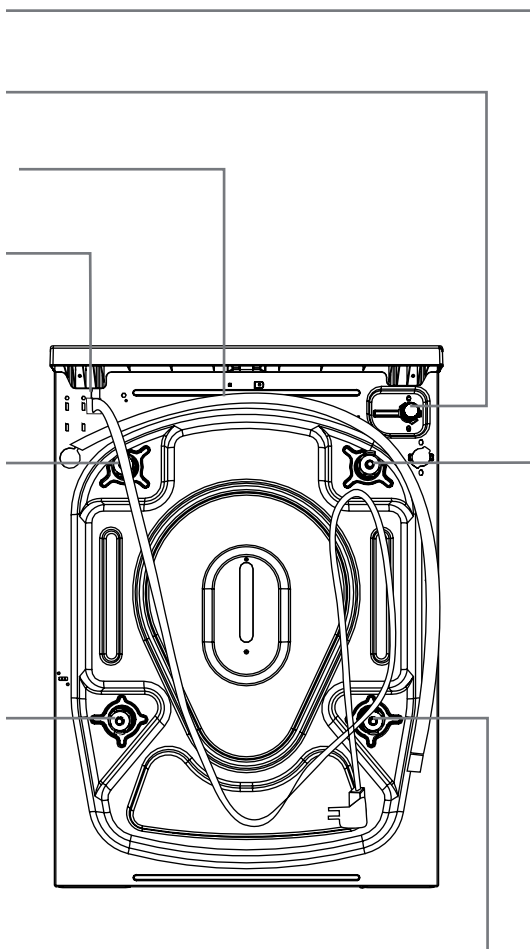

|   |                                     |
|---|-------------------------------------|
| Τάση / συχνότητα λειτουργίας (V/Hz)         | (220-240) V~/50 Hz                  |
| Συνολική ένταση ρεύματος (A)                | 10                                  |
| Πίεση νερού (MPa)                           | Μέγιστη: 1 MPa<br>Ελάχιστη: 0,1 MPa |
| Συνολική ισχύς (W)                          | 2200                                |
| Μέγιστο φορτίο στεγνών ρούχων (κιλά)        | 8                                   |
| Αριθμός στροφών στυψίματος (στροφές/ λεπτό) | 1000                                |
| Αριθμός προγραμμάτων                        | 15                                  |
| Διαστάσεις (Ύψος x Πλάτος x Βάθος) (χιλ.)   | 845 x 597 x 557                     |



Πριν την πρώτη χρήση του πλυντηρίου, αφαιρέστε από την πίσω πλευρά της συσκευής τις 4 βίδες μεταφοράς και τους λαστιχένιους αποστάτες. Αν δεν αφαιρεθούν οι βίδες, μπορεί να προκληθούν έντονοι κραδασμοί, θόρυβος και βλάβη του προϊόντος (και ακύρωση της εγγύησης).

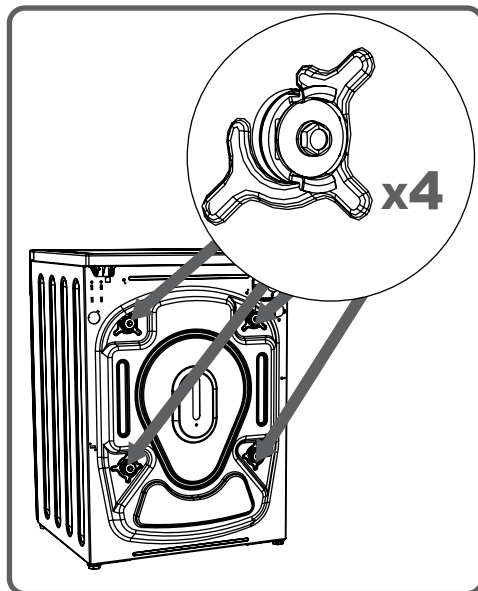

Για να αφαιρέσετε τις βίδες ασφαλούς μεταφοράς, ξεβιδώστε τις περιστρέφοντας αριστερόστροφα με κατάλληλο κλειδί.

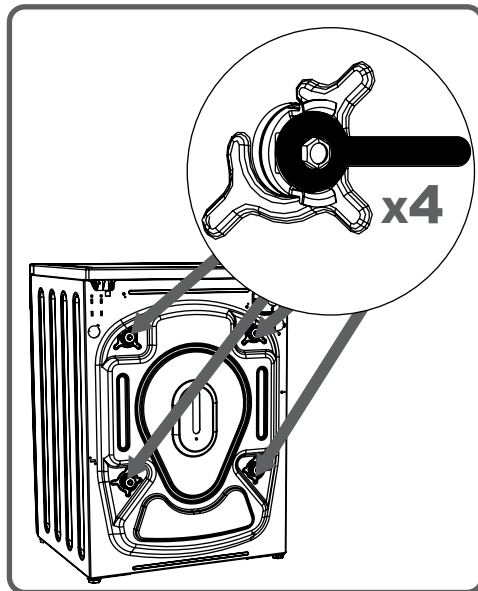

Οι βίδες μεταφοράς πρέπει να αφαιρεθούν τραβώντας προς τα έξω.

Εφαρμόστε τις πλαστικές τάπες βιδών μεταφοράς που βρίσκονται στη σακούλα αξεσουάρ, στις θέσεις από όπου αφαιρέθηκαν οι βίδες μεταφοράς.

Θα πρέπει να φυλάξετε τις βίδες ασφαλούς μεταφοράς για χρήση σε περίπτωση νέας μεταφοράς.

**ΣΗΜΕΙΩΣΗ:** Πρέπει οπωσδήποτε να αφαιρέσετε τις βίδες μεταφοράς της συσκευής πριν την πρώτη χρήση. Βλάβες που θα προκύψουν στη συσκευή αν λειτουργήσει με τοποθετημένες τις βίδες μεταφοράς, δεν θα καλύπτονται από την εγγύηση.

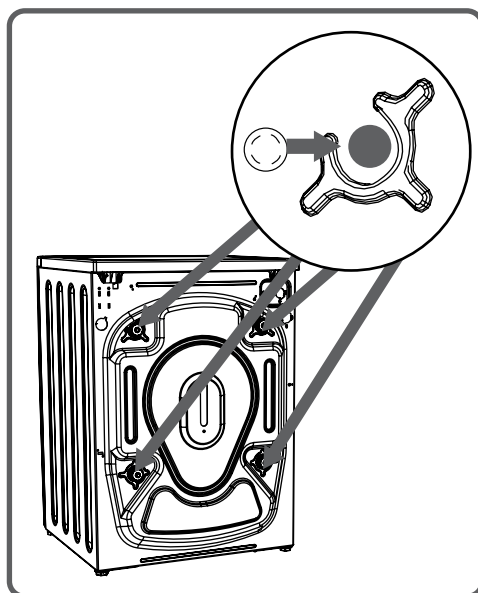
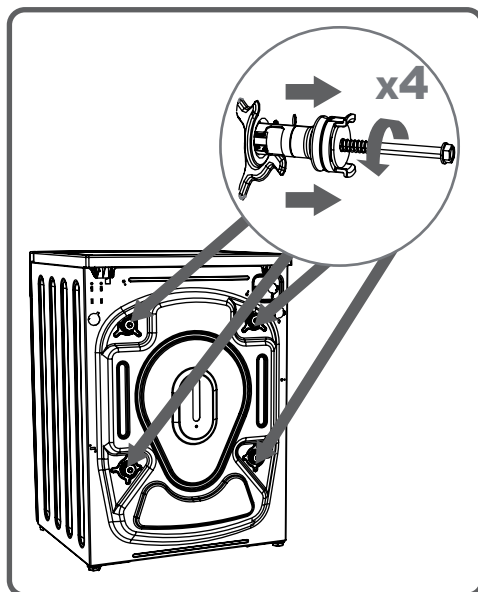



## Ρύθμιση των ρυθμιζόμενων ποδιών

- Μην εγκαταστήσετε τη συσκευή σας πάνω σε χάλι ή σε δάπεδο τέτοιο που θα εμποδίζε τον αερισμό της βάσης της.
- Για να εξασφαλίσετε αθόρυβη και χωρίς κραδασμούς λειτουργία της συσκευής, πρέπει να την εγκαταστήσετε πάνω σε μη ολισθηρό και σταθερό δάπεδο.
- Με τα πόδια της συσκευής μπορείτε να ρυθμίσετε την ευστάθειά της.
- Λασκάρετε το πλαστικό παξιμάδι ρύθμισης.

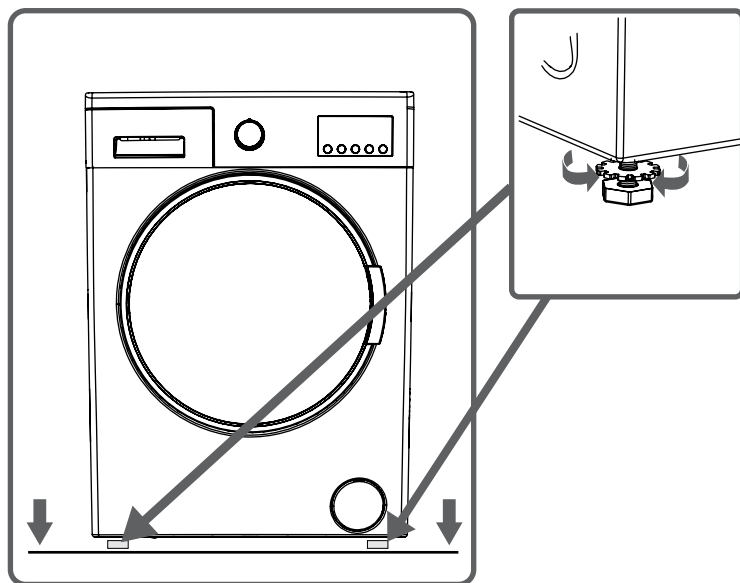

- Αυξήστε ή μειώστε το ύψος των ποδιών της συσκευής περιστρέφοντάς τα.
- Μετά την επίτευξη σωστής ισορροπίας, σφίξτε πάλι το πλαστικό παξιμάδι ρύθμισης προς το πάνω μέρος.

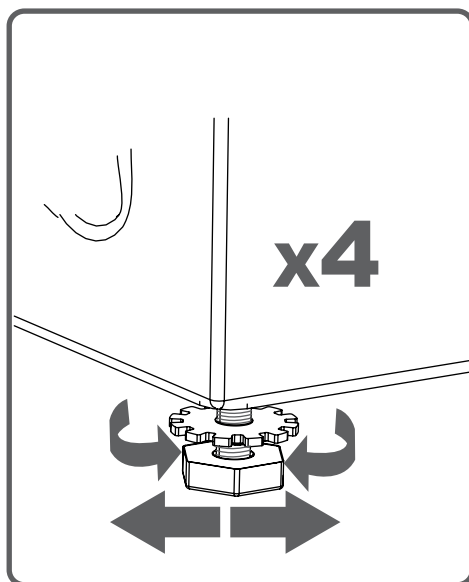

• Σε καμία περίπτωση μην τοποθετήσετε χαρτόνι, ξύλο ή παρόμοια υλικά κάτω από τη συσκευή σας για να αντισταθμίσετε ανομοιομορφίες του δαπέδου.



• Όταν καθαρίζετε το δάπεδο πάνω στο οποίο στηρίζεται η συσκευή, προσέξτε να μη διαταράξετε τη σταθεροποίηση των ποδιών της.

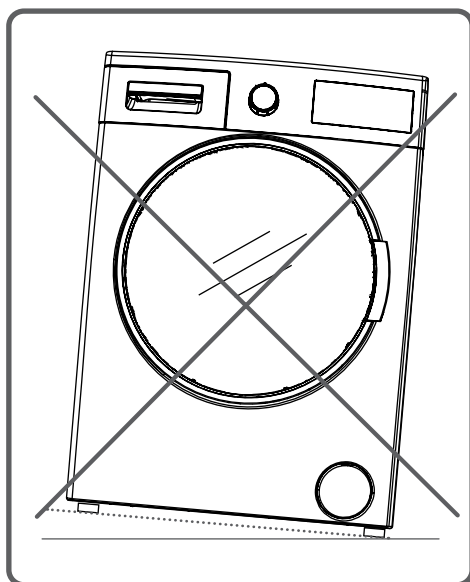

- Το πλυντήριο ρούχων σας έχει ρυθμιστεί να λειτουργεί με τάση 220-240 V και συχνότητα 50 Hz.

- Το καλώδιο ρεύματος του πλυντηρίου ρούχων σας διαθέτει ένα ειδικό φισ με αγωγό γείωσης. Αυτό το φισ θα πρέπει πάντα να συνδέεται σε γειωμένη πρίζα των 10 A. Η τιμή έντασης ρεύματος της ασφάλειας θα πρέπει να είναι 10 A.

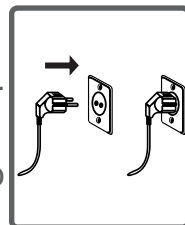

Η τιμή έντασης ρεύματος της ασφάλειας γραμμής ρεύματος που είναι συνδεδεμένη σε αυτό το φισ πρέπει επίσης να είναι 10 A. Αν δεν έχετε πρίζα και ασφάλεια που να πληρούν αυτές τις προδιαγραφές, αναθέστε σε εξειδικευμένο ηλεκτρολόγο την εγκατάστασή τους.

- Δεν αναλαμβάνουμε την ευθύνη για ζημιές από χρήση χωρίς γείωση.

**ΣΗΜΕΙΩΣΗ:** Η χρήση της συσκευής σας με χαμηλή τάση ρεύματος θα προκαλέσει μείωση του κύκλου ζωής της συσκευής και υποβάθμιση της απόδοσής της.

• Η συσκευή σας μπορεί να έχει είτε μονή είσοδο (κρύου νερού) ή διπλή είσοδο (κρύου/ ζεστού νερού) ανάλογα με τις προδιαγραφές της.

Ο εύκαμπτος σωλήνας με το λευκό άκρο θα πρέπει να συνδεθεί στην είσοδο κρύου νερού και ο εύκαμπτος σωλήνας με το κόκκινο άκρο στην είσοδο ζεστού νερού (έχει εφαρμογή σε συσκευές με διπλή είσοδο νερού).

• Για την αποτροπή διαρροής νερού στα σημεία επαφής, παρέχονται 1 ή 2 ροδέλλες στη συσκευασία των εύκαμπτων σωλήνων (έχει εφαρμογή σε συσκευές με διπλή είσοδο νερού).

Τοποθετήστε αυτές τις ροδέλλες στα άκρα των εύκαμπτων σωλήνων εισόδου νερού στην πλευρά του διακόπτη παροχής.

• Εγκαταστήστε νέους εύκαμπτους σωλήνες εισόδου νερού σε διακόπτη παροχής με σπείρωμα  $\frac{3}{4}$ ".

• Συνδέστε το άκρο με λευκή γωνία των εύκαμπτων σωλήνων εισόδου νερού στη βαλβίδα εισόδου νερού με λευκό φίλτρο στην πίσω πλευρά της συσκευής και το άκρο με κόκκινη γωνία σε αυτή με κόκκινο φίλτρο (έχει εφαρμογή σε συσκευές με διπλή είσοδο νερού). Σφίξτε τα πλαστικά εξαρτήματα των συνδέσεων με το χέρι σας.

Σε περίπτωση που δεν είστε σίγουροι, αναθέστε τις εργασίες σύνδεσης σε εξειδικευμένο υδραυλικό.

• Η παροχή νερού με πίεση 0,1-1 MPa θα επιτρέψει στη συσκευή σας να λειτουργεί πιο αποδοτικά. (πίεση 0,1 MPa σημαίνει ότι η ροή νερού από πλήρως ανοικτό διακόπτη παροχής θα είναι τουλάχιστον 8 λίτρα ανά λεπτό.)

• Βεβαιωθείτε ότι δεν υπάρχει διαρροή στα σημεία ένωσης με το να ανοίξετε πλήρως το διακόπτη παροχής αφού πραγματοποιήσετε τις συνδέσεις.

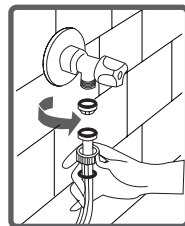
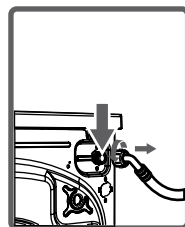
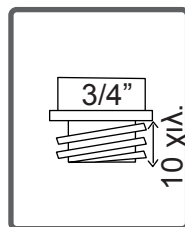
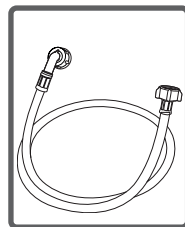

- Βεβαιωθείτε ότι οι νέοι εύκαμπτοι σωλήνες εισόδου νερού δεν είναι λυγισμένοι, σπασμένοι, συμπιεσμένοι ή παραμορφωμένοι.
- Αν η συσκευή σας έχει διπλή είσοδο για κρύο και ζεστό νερό, η θερμοκρασία του ζεστού νερού θα πρέπει να είναι το μέγιστο 70°C.

**Σημείωση:** Όταν πραγματοποιείτε τις συνδέσεις εισόδου νερού στη συσκευή, χρησιμοποιήστε μόνο το νέο εύκαμπτο σωλήνα εισόδου νερού που συνοδεύει τη συσκευή σας. Ποτέ μη χρησιμοποιήσετε παλιούς, χρησιμοποιημένους ή ελαττωματικούς εύκαμπτους σωλήνες εισόδου νερού.

- Το άκρο του εύκαμπτου σωλήνα εξαγωγής νερού μπορεί να τοποθετηθεί σε ειδική διάταξη συνδεδεμένη απευθείας σε οπή αποχέτευσης ή στην σύνδεση εξόδου της γωνιάς του νιπτήρα.

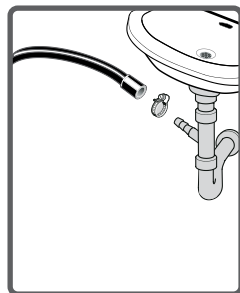

- Ποτέ μην επιχειρήσετε να επεκτείνετε τον εύκαμπτο σωλήνα εξαγωγής νερού συνδέοντας άλλο σωλήνα.

- Μην τοποθετήσετε τον εύκαμπτο σωλήνα εξαγωγής της συσκευής σας μέσα σε δοχείο, κουβά ή νιπτήρα.

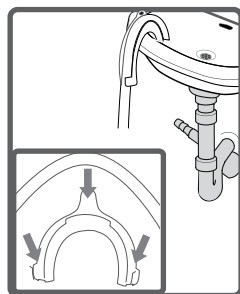

- Βεβαιωθείτε ότι ο εύκαμπτος σωλήνας εξαγωγής νερού δεν λυγίζει, τσακίζει, συμπιέζεται ή τεντώνεται. Παρακαλούμε σημειώστε:

- Ο εύκαμπτος σωλήνας αποστράγγισης του νερού θα πρέπει να τοποθετηθεί σε ελάχιστο ύψος 60 εκ. και μέγιστο ύψος 100 εκ. από το δάπεδο.

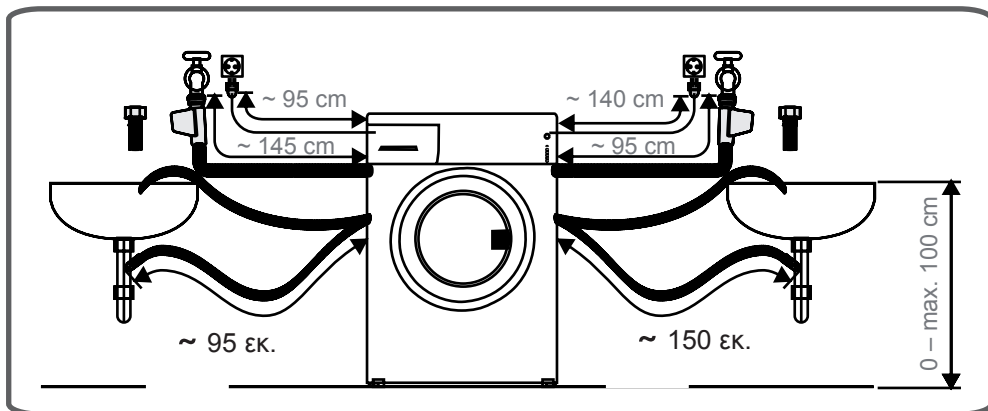

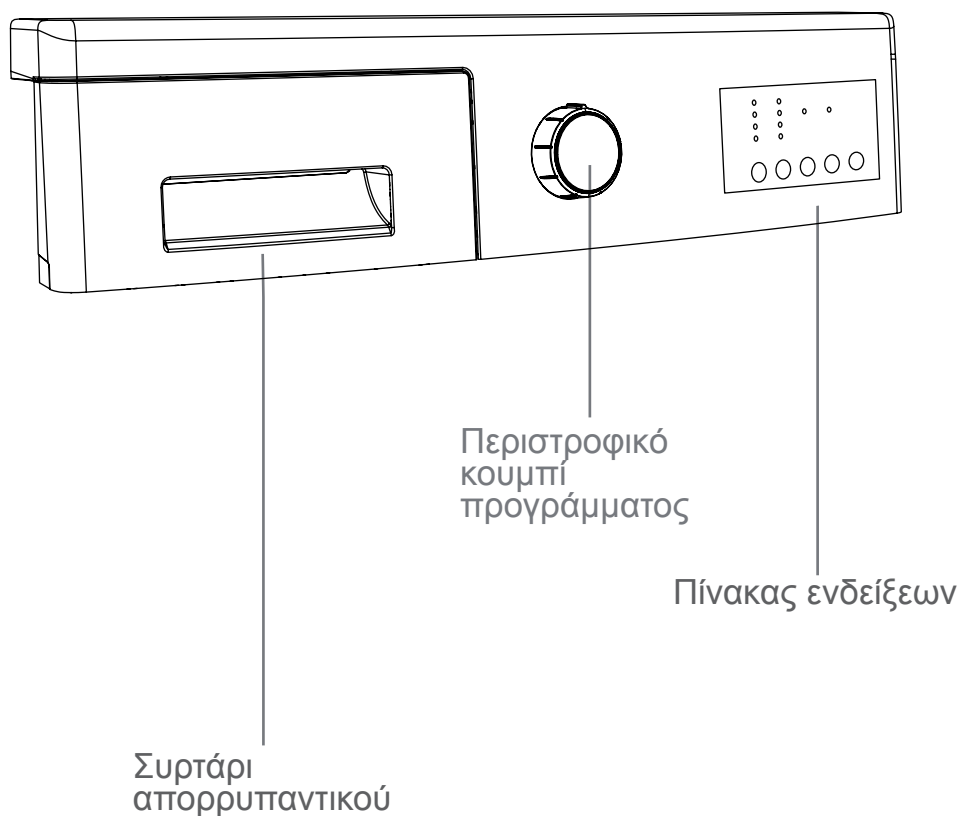



Αν θέλετε να πλύνετε τα ρούχα σας με υγρό απορρυπαντικό μπορείτε να χρησιμοποιήσετε την πλάκα προσδιορισμού της στάθμης του υγρού. Μπορείτε να χρησιμοποιήσετε τα υγρά απορρυπαντικά σε όλα τα προγράμματα χωρίς πρόπλυση. Τοποθετήστε το εξάρτημα χρήσης υγρού απορρυπαντικού (που είναι διαθέσιμο μέσα στο πλυντήριο) στο δεύτερο διαμέρισμα του συρταριού απορρυπαντικού (\*) και ρυθμίστε την ποσότητα του απορρυπαντικού. (Χρησιμοποιήστε την ποσότητα υγρού απορρυπαντικού που συνιστούν οι κατασκευαστές των απορρυπαντικών). Μην υπερβείτε τη στάθμη MAX (μέγιστη), χρησιμοποιήστε το εξάρτημα μόνο για υγρό απορρυπαντικό. Μην χρησιμοποιείτε αυτό το εξάρτημα για απορρυπαντικό σε σκόνη, αλλά να το αφαιρείτε.)

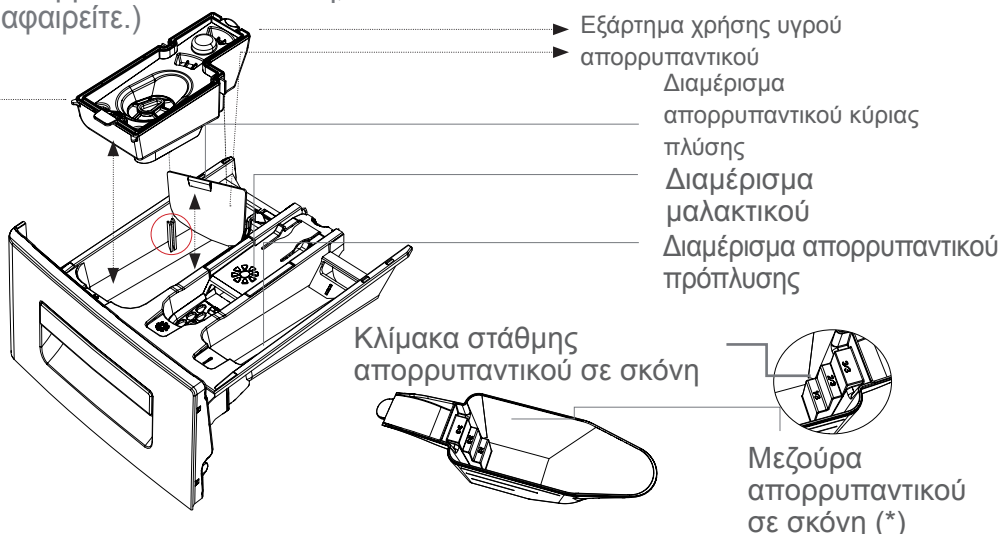
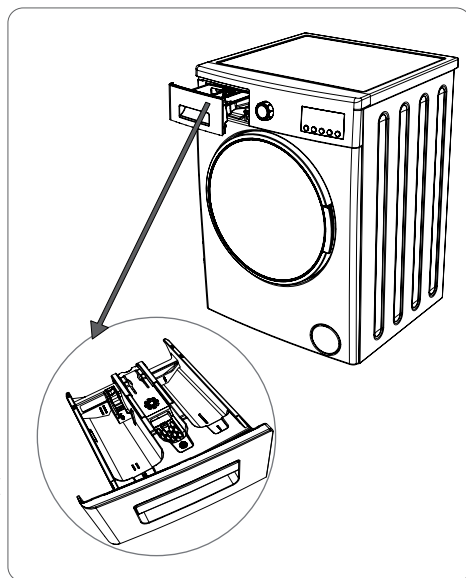

- ▶ Εξάρτημα χρήσης υγρού απορρυπαντικού
- ▶ Διαμέρισμα απορρυπαντικού κύριας πλύσης
- ▶ Διαμέρισμα μαλακτικού
- ▶ Διαμέρισμα απορρυπαντικού πρόπλυσης

Κλίμακα στάθμης απορρυπαντικού σε σκόνη



Μεζούρα απορρυπαντικού σε σκόνη (\*)

(\*) Οι προδιαγραφές της συσκευής μπορεί να διαφέρουν ανάλογα με το προϊόν που έχετε προμηθευτεί.

## ΤΜΗΜΑΤΑ

### Διαμέρισμα απορρυπαντικού κύριας πλύσης:

Σε αυτό το διαμέρισμα μπορούν να χρησιμοποιηθούν μόνο υλικά όπως απορρυπαντικό (υγρό ή σε σκόνη), αποσκληρυντικό και παρόμοια.

Μπορείτε να βρείτε το εξάρτημα χρήσης υγρού απορρυπαντικού μέσα στη συσκευή σας κατά την πρώτη εγκατάσταση. (\*)

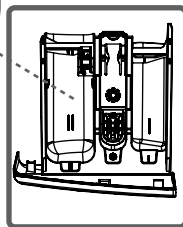
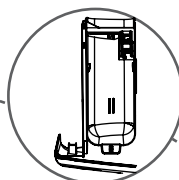

### Διαμέρισμα μαλακτικού, κόλλας κολλαρίσματος, απορρυπαντικού:

Μπορείτε να χρησιμοποιήσετε μαλακτικό για τα ρούχα σας (συνιστάται να χρησιμοποιείτε την ποσότητα και τον τύπο που συνιστά ο κατασκευαστής). Ορισμένες φορές τα μαλακτικά που χρησιμοποιείτε για τα ρούχα σας μπορεί να παραμείνουν μέσα σε αυτό το διαμέρισμα.

Ο λόγος για αυτό είναι ότι το μαλακτικό δεν είναι λεπτόρρευστο. Για να αποτρέψετε αυτό το πρόβλημα, συνιστάται να χρησιμοποιείτε πιο λεπτόρρευστα μαλακτικά ή να αραιώνετε το μαλακτικό και μετά να το χρησιμοποιείτε.

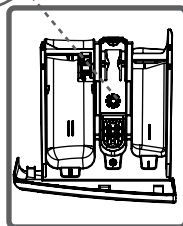
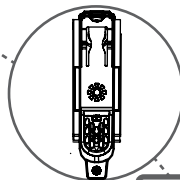

### Διαμέρισμα απορρυπαντικού πρόπλυσης:

Αυτό το διαμέρισμα να χρησιμοποιείται μόνον όταν έχει επιλεγεί η λειτουργία πρόπλυσης.

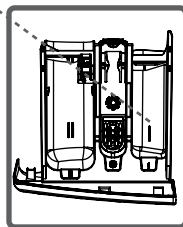
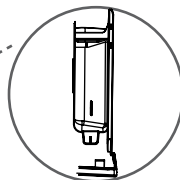



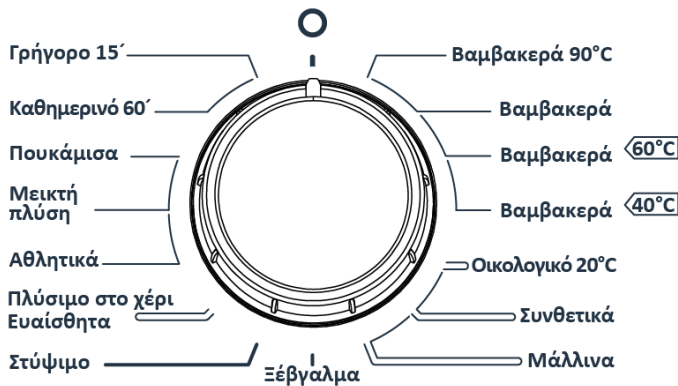

Η λειτουργία πρόπλυσης συνιστάται για πολύ λερωμένα ρούχα.

(\*) Οι προδιαγραφές της συσκευής μπορεί να διαφέρουν ανάλογα με το προϊόν που έχετε προμηθευτεί.

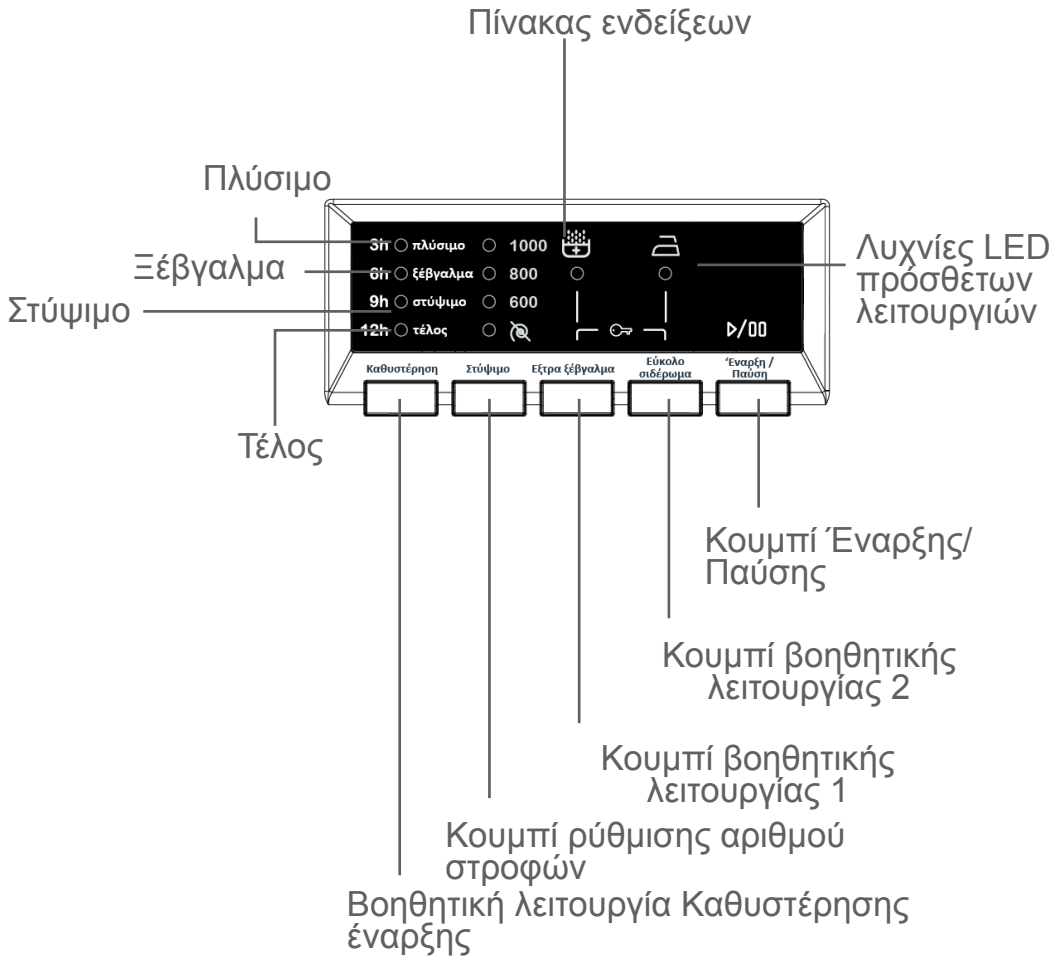
- Με το περιστροφικό κουμπί προγράμματος μπορείτε να επιλέξετε το πρόγραμμα με το οποίο θα πλύνετε τα ρούχασας.
- Μπορείτε να επιλέξετε πρόγραμμα περιστρέφοντας το περιστροφικό κουμπί προγράμματος στη μία ή στην άλλη κατεύθυνση.
- Να βεβαιώνετε ότι το περιστροφικό κουμπί προγράμματος είναι ακριβώς στο πρόγραμμα που θέλετε να επιλέξετε.





Στον πίνακα ενδείξεων μπορείτε να δείτε την τιμή του χρονοδιακόπτη καθυστέρησης πλυσίματος της συσκευής, τη ρύθμιση αριθμού στροφών της συσκευής, τις βοηθητικές λειτουργίες που έχετε επιλέξει και τη φάση του προγράμματος που εκτελείται στη συσκευή (  φάση πρόπλυσης/ πλύσης,  φάση ξεβγάλματος,  φάση στυσίματος).

Επιπλέον, ο ηλεκτρονικός πίνακας ενδείξεων θα σας προειδοποιεί με τη βοήθεια συνδυασμών LED που θα ανάψουν στις ενδείξεις του αν προκύψει ένα σφάλμα στη συσκευή σας και θα σας ειδοποιήσει σχετικά με την ολοκλήρωση του προγράμματος πλυσίματος εμφανίζοντας την ένδειξη “Finished” (Τέλος) στην οθόνη ενδείξεων μόλις τελειώσει το πρόγραμμα που έχετε επιλέξει.

• Τα ρούχα σας έχουν ετικέτες προϊόντος οι οποίες καθορίζουν τις προδιαγραφές τους. Πλένετε ή στεγνώνετε τα ρούχα σας σύμφωνα με τις προδιαγραφές στην ετικέτα προϊόντος.

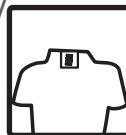

• Διαχωρίζετε τα ρούχα σας σύμφωνα με τους τύπους τους (βαμβάκερά, συνθετικά, ευαίσθητα, μάλλινα κλπ.), τις θερμοκρασίες που μπορούν να πλυθούν (κρύο, 30°, 40°, 60°, 90°) και το βαθμό λερώματος (ελαφρά λερωμένα, λερωμένα, πολύ λερωμένα).



• Ποτέ μην πλένετε μαζί χρωματιστά και λευκά ρούχα.

• Να πλένετε χωριστά τα χρωματιστά ρούχα στο πρώτο πλύσιμο, γιατί μπορεί να ξεβάψουν.

• Να βεβαιώνετε ότι δεν υπάρχουν μεταλλικά υλικά πάνω στα ρούχα σας ή μέσα στις τσέπες. Αν υπάρχουν αφαιρέστε τα.



**ΠΡΟΣΟΧΗ: ΠΡΟΕΙΔΟΠΟΙΗΣΗ: Προβλήματα που θα προκύψουν σε περίπτωση εισόδου ξένων υλικών μέσα στη σύσκευή δεν καλύπτονται από την εγγύηση.**



• Να κλείνετε τα φερμουάρ και να κουμπώνετε τα ρούχα σας.



• Να αφαιρείτε τα μεταλλικά ή πλαστικά γαντζάκια από τις κουρτίνες ή να τοποθετείτε τις κουρτίνες μέσα σε δίκτυ ή σάκο πλυσίματος που κατόπιν θα κλείνετε.



• Να γυρίζετε το μέσα έξω σε υφάσματα όπως παντελόνια, πλεκτά, φανελάκια και σουέτερ.

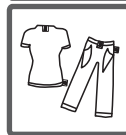

• Να πλένετε κάλτσες, μαντίλια και παρόμοια μικρά ρούχα μέσα σε δίκτυ πλυσίματος.



|  |  |   |
|--|--|---|
| <br>Λευκαντικό επιτρέπεται  | <br>Όχι λευκαντικό                          | <br>Κανονικό πλύσιμο                         |
| <br>Μέγιστη θερμοκρασία σιδερώματος 150°C                                   | <br>Μέγιστη θερμοκρασία σιδερώματος 200°C   | <br>Όχι σιδέρωμα                             |
| <br>Στεγνό καθάρισμα επιτρέπεται  | <br>Όχι στεγνό καθάρισμα                    | <br>Να απλώνεται σε επίπεδη επιφάνεια        |
| <br>Να απλώνεται όταν είναι υγρό   | <br>Στέγνωμα με άπλωμα                     | <br>Δεν επιτρέπεται στέγνωμα σε στεγνωτήριο |
| <br>Επιτρέπεται στεγνό καθάρισμα με πετρέλαιο, καθαρό οινόπνευμα και R113 | <br>Περχλωροαιθυλένιο R11, R13, Πετρέλαιο | <br>Περχλωροαιθυλένιο R11, R113, πετρέλαιο |

- Ανοίξτε την πόρτα της συσκευής.
- Τοποθετήστε τα ρούχα κατανεμημένα μέσα στη συσκευή σας.

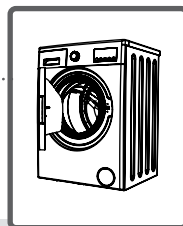

**ΣΗΜΕΙΩΣΗ:** Σημείωση: Το μέγιστο φορτίο μπορεί να διαφέρει ανάλογα με τον τύπο ρούχων που θα πλύνετε, το βαθμό λερώματος και το πρόγραμμα που έχετε επιλέξει. Μην υπερβείτε το μέγιστο φορτίο στεγνών ρούχων που αναφέρεται στον πίνακα προγραμμάτων για τα προγράμματα πλυσίματος.

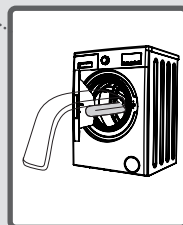

Μπορείτε να χρησιμοποιήσετε ως παράδειγμα τον παρακάτω πίνακα βαρών.

| ΤΥΠΟΣ ΡΟΥΧΩΝ   | ΒΑΡΟΣ (γρ.) |
|----------------|-------------|
| Πετσέτα        | 200         |
| Λευκά είδη     | 500         |
| Μπουρνούζι     | 1200        |
| Παπλωματοθήκη  | 700         |
| Μαξιλαροθήκη   | 200         |
| Εσώρουχα       | 100         |
| Τραπεζομάντιλο | 250         |

- Τοποθετήστε κάθε ρούχο ξεχωριστά.
- Βεβαιωθείτε ότι δεν έχουν σφηνώσει ρούχα ανάμεσα στη πόρτα του τυμπάνου και στο λάστιχο στεγανοποίησης του τυμπάνου όταν κλείνετε την πόρτα της συσκευής σας.
- Για να κλείσετε την πόρτα της συσκευής σας σπρώξτε την έως ότου ακούσετε τον ήχο ασφάλισης.
- Κλείστε την πόρτα της συσκευής σας σωστά, διαφορετικά η συσκευή σας δεν θα αρχίσει τη διαδικασία πλυσίματος.

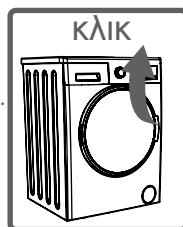



Η ποσότητα απορρυπαντικού που πρέπει να προσθέσετε στη συσκευή σας καθορίζεται από τα εξής κριτήρια:

- Η χρήση απορρυπαντικού θα βασίζεται στο βαθμό λερώματος των ρούχων σας. Για τα λιγότερο λερωμένα ρούχα μην επιλέγετε πρόπλυση και προσθέτετε μικρή ποσότητα απορρυπαντικού στο 2ο διαμέρισμα του συρταριού απορρυπαντικού.
- Για τα πολύ λερωμένα ρούχα σας επιλέξτε ένα πρόγραμμα που περιλαμβάνει πρόπλυση και προσθέστε το  $\frac{1}{4}$  του απορρυπαντικού που θα χρησιμοποιήσετε στο 1ο διαμέρισμα του συρταριού απορρυπαντικού και τα υπόλοιπα  $\frac{3}{4}$  στο 2ο διαμέρισμα.
- Στη συσκευή σας πρέπει να χρησιμοποιείτε απορρυπαντικά που έχουν παραχθεί για αυτόματα πλυντήρια. Η ποσότητα απορρυπαντικού που πρέπει να χρησιμοποιήσετε για τα ρούχα σας αναφέρεται πάνω στη συσκευασία του απορρυπαντικού.
- Όσο υψηλότερος είναι ο βαθμός σκληρότητας του νερού, τόσο περισσότερο απορρυπαντικό πρέπει να χρησιμοποιήσετε.
- Η ποσότητα του απορρυπαντικού που θα χρησιμοποιήσετε αυξάνεται με την ποσότητα των ρούχων.
- Προσθέστε το μαλακτικό στο διαμέρισμα μαλακτικού του συρταριού απορρυπαντικού. Μην υπερβείτε το επίπεδο MAX. Διαφορετικά, το μαλακτικό θα διαρρεύσει μέσα στο νερό πλυσίματος κατά την έκπλυση.
- Τα μαλακτικά που είναι πολύ συμπυκνωμένα πρέπει να αραιώνονται σε ένα βαθμό πριν προστεθούν μέσα στο συρτάρι απορρυπαντικού. Ο λόγος είναι ότι το συμπυκνωμένο μαλακτικό θα αποφράξει το σιφώνιο και θα εμποδίσει τη ροή του μαλακτικού.
- Μπορείτε να χρησιμοποιήσετε τα υγρά απορρυπαντικά σε όλα τα προγράμματα χωρίς πρόπλυση. Για να το κάνετε αυτό, τοποθετήστε την πλάκα προσδιορισμού στάθμης υγρού απορρυπαντικού που βρίσκεται μέσα στη σακούλα αξεσουάρ ή το εξάρτημα χρήσης υγρού απορρυπαντικού (\*) στο 2ο διαμέρισμα του συρταριού απορρυπαντικού και ρυθμίστε την ποσότητα υγρού απορρυπαντικού σύμφωνα με τα επίπεδα σε αυτή την πλάκα. Θυμηθείτε να αφαιρέσετε την πλάκα του υγρού απορρυπαντικού.

(\*)Οι προδιαγραφές της συσκευής μπορεί να διαφέρουν ανάλογα με το προϊόν που έχετε προμηθευτεί.

- Συνδέστε τη συσκευή σας στο ρεύμα.
- Ανοίξτε το διακόπτη παροχής νερού.
- Ανοίξτε την πόρτα της συσκευής.

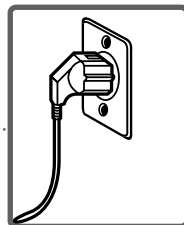

- Μοιράστε τα ρούχα ομοιόμορφα μέσα στη συσκευή.
- Για να κλείσετε την πόρτα της συσκευής σπρώξτε την έως ότου ακούσετε τον ήχο ασφάλισης.

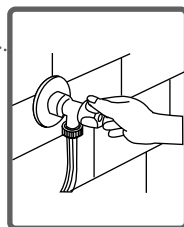

## Επιλογή προγράμματος

Επιλέξτε το κατάλληλο πρόγραμμα για τα ρούχα σας από τον πίνακα προγραμμάτων.

## ΒΟΗΘΗΤΙΚΕΣ ΛΕΙΤΟΥΡΓΙΕΣ

Πριν ξεκινήσετε το πρόγραμμα, μπορείτε προαιρετικά να επιλέξετε μια βοηθητική λειτουργία.

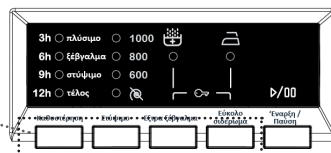

- Πατήστε το κουμπί της βοηθητικής λειτουργίας που θα θέλατε να επιλέξετε.
- Αν στον ηλεκτρονικό πίνακα ενδείξεων είναι μόνιμα αναμμένο το σύμβολο της βοηθητικής λειτουργίας που επιλέξατε, η βοηθητική λειτουργία θα ενεργοποιηθεί.
- Αν στον ηλεκτρονικό πίνακα ενδείξεων αναβοσβήνει το σύμβολο της βοηθητικής λειτουργίας που επιλέξατε, η βοηθητική λειτουργία δεν θα ενεργοποιηθεί.

### Αίτιο μη ενεργοποίησης:

- Η βοηθητική λειτουργία που θέλετε να χρησιμοποιήσετε στο πρόγραμμα που επιλέξατε δεν μπορεί να εφαρμοστεί.
- Η συσκευή σας έχει περάσει το στάδιο κατά το οποίο θα εφαρμοζόταν η βοηθητική λειτουργία που θα θέλατε να επιλέξετε.
- Δεν είναι συμβατή με μια βοηθητική λειτουργία που επιλέξατε προηγουμένως.

## ΣΥΣΤΗΜΑ ΑΝΙΧΝΕΥΣΗΣ ΜΙΣΟΥ ΦΟΡΤΙΟΥ

Η συσκευή σας διαθέτει σύστημα ανίχνευσης μισού φορτίου.

Αν έχετε τοποθετήσει μέσα στη συσκευή περίπου τη μισή ή λιγότερη ποσότητα ρούχων από τη μέγιστη, η συσκευή σας θα λειτουργήσει με τρόπο ώστε να εξοικονομεί χρόνο πλυσίματος, κατανάλωση νερού και κατανάλωση ενέργειας σε ορισμένα προγράμματα. Όταν είναι ενεργή η λειτουργία μισού φορτίου, η συσκευή μπορεί να ολοκληρώσει σε συντομότερο χρόνο το πρόγραμμα που έχετε ρυθμίσει.

## 1- Βοηθητική λειτουργία Χρονοδιακόπτη καθυστέρησης

Χρησιμοποιώντας αυτή τη βοηθητική λειτουργία, μπορείτε να κάνετε τη συσκευή σας να αρχίσει το πλύσιμο με καθυστέρηση 3, 6, 9 ή 12 ωρών (3h, 6h, 9h, 12h).

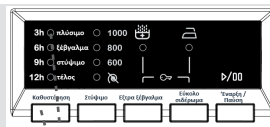

Για να χρησιμοποιήσετε τη βοηθητική λειτουργία καθυστέρησης έναρξης:



- Πατήστε μία φορά το κουμπί καθυστέρησης έναρξης.
- Θα ανάψει η λυχνία LED “3 h”.
- Πατήστε το κουμπί καθυστέρησης έναρξης έως ότου εμφανιστεί ο χρόνος μετά τον οποίο θέλετε να αρχίσει η διαδικασία πλυσίματος.
- Για να ενεργοποιήσετε τη χρονική καθυστέρηση που έχετε επιλέξει στο πρόγραμμα, μπορείτε να πατήσετε οποιοδήποτε κουμπί βοηθητικής λειτουργίας που θέλετε εκτός από το κουμπί “Εναρξη/Παύση”.

Αν περάσατε τη χρονική καθυστέρηση που θέλατε να ρυθμίσετε, μπορείτε να μεταβείτε στον επιθυμητό χρόνο συνεχίζοντας να πατάτε το κουμπί χρονικής καθυστέρησης.

Αν θέλετε να ακυρώσετε τη χρονική καθυστέρηση, απλά πρέπει να πιέσετε το κουμπί χρονικής καθυστέρησης έως ότου σβήσουν όλες οι LED ρύθμισης χρόνου στον πίνακα ενδείξεων.



Για να εκτελεστεί η λειτουργία χρονικής καθυστέρησης, η συσκευή πρέπει να τεθεί σε λειτουργία με το κουμπί Έναρξης/ Παύσης.



## 2- Επιλογή αριθμού στροφών στυψίματος

Μπορείτε να ρυθμίσετε τον αριθμό στροφών στυψίματος των ρούχων σας με το κουμπί ρύθμισης αριθμού στροφών στυψίματος. Όταν επιλέξετε ένα νέο πρόγραμμα, ο μέγ. αριθμός στροφών στυψίματος του προγράμματος που επιλέξατε θα εμφανίζεται στον πίνακα ενδείξεων. Πατώντας το κουμπί ρύθμισης αριθμού στροφών στυψίματος, μπορείτε να αλλάξετε τον αριθμό στροφών στυψίματος του επιλεγμένου προγράμματος εντός της μέγ. τιμής. Αν περάσατε τον αριθμό στροφών στυψίματος που θέλατε να ρυθμίσετε, μπορείτε να μεταβείτε στον επιθυμητό αριθμό στροφών συνεχίζοντας να πατάτε το κουμπί ρύθμισης του αριθμού στροφών.



Κουμπί  
βοηθητικής  
λειτουργίας 2



## 3- Πρόσθετο ξέβγαγμα(\*)

Με αυτή τη βοηθητική λειτουργία μπορείτε να έχετε έναν πρόσθετο κύκλο ξεβγάλματος των ρούχων σας.

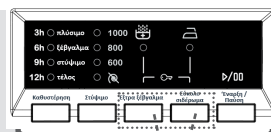

Κουμπί  
βοηθητικής  
λειτουργίας 3 ή 4



Μπορείτε να ενεργοποιήσετε το πρόγραμμα πατώντας το κουμπί της βοηθητικής λειτουργίας πρόσθετου ξεβγάλματος όταν ανάψει η λυχνία LED του συμβόλου .

(\*) Ανάλογα με το μοντέλο

## 4- Πρόπλυση(\*)

Με αυτή τη βοηθητική λειτουργία μπορείτε να χρησιμοποιήσετε για τα πολύ λερωμένα ρούχα σας έναν κύκλο πρόπλυσης.

Όταν χρησιμοποιείτε αυτή τη λειτουργία, θα πρέπει να προσθέσετε απορρυπαντικό στο διαμέρισμα πρόπλυσης του συρταριού απορρυπαντικών.

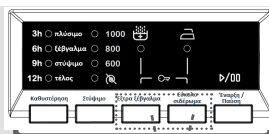

Κουμπί  
βοηθητικής  
λειτουργίας 3 ή 4

Μπορείτε να ενεργοποιήσετε το πρόγραμμα πατώντας το κουμπί πρόπλυσης στον πίνακα ενδείξεων όταν ανάψει η λυχνία LED του συμβόλου .

## 5- Αντιαλλεργική λειτουργία(\*)

Στα προγράμματα όπου είναι ενεργή αυτή η βοηθητική λειτουργία, η συσκευή σας θα πραγματοποιήσει έναν πρόσθετο κύκλο ξεβγάλματος στα ρούχα πριν τον τελευταίο κύκλο ξεβγάλματος.

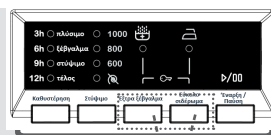

Κουμπί  
βοηθητικής  
λειτουργίας 3 ή 4

Μπορείτε να ενεργοποιήσετε το πρόγραμμα πατώντας το κουμπί της αντιαλλεργικής λειτουργίας στον πίνακα ενδείξεων όταν ανάψει η λυχνία LED του συμβόλου .

(\*) Ανάλογα με το μοντέλο



## 6- Γρήγορο πλύσιμο(\*)

Χρησιμοποιώντας αυτή τη βοηθητική λειτουργία, μπορείτε να πλύνετε τα ρούχα σας σε συντομότερο χρόνο με μικρότερη κατανάλωση ενέργειας και νερού. ( Συνιστάται να προστίθεται ποσότητα ρούχων μικρότερη από το μισό της μέγιστης για το επιλεγμένο πρόγραμμα πλυσίματος.)

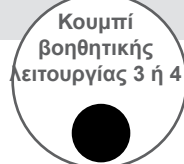
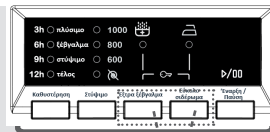

Μπορείτε να ενεργοποιήσετε το πρόγραμμα πατώντας το κουμπί γρήγορου πλυσίματος στον πίνακα ενδείξεων όταν ανάψει η λυχνία LED του συμβόλου .

**ΣΗΜΕΙΩΣΗ:** Σε περίπτωση που τοποθετήσετε μισή ή μικρότερη από τη μισή ποσότητα ρούχων από τη μέγιστη του επιλεγμένου προγράμματος στη συσκευή σας, η συσκευή σας θα το ανιχνεύσει αυτό χάρη στο αυτόματο σύστημα ανίχνευσης μισού φορτίου και το πρόγραμμα που επιλέξατε θα πλύνει τα ρούχα σας σε συντομότερο χρόνο εξοικονομώντας ενέργεια και νερό. Αν η συσκευή σας ανιχνεύσει μισό φορτίο, η λυχνία LED του συμβόλου  θα ανάψει αυτόματα στον πίνακα ενδείξεων.

(\*) Ανάλογα με το μοντέλο

## 7- Πλύσιμο με κρύο νερό(\*)

Μπορείτε να χρησιμοποιήσετε αυτή τη βοηθητική λειτουργία όταν θέλετε να πλυνετε τα ρούχα σας με κρύο νερό (νερό βρύσης).

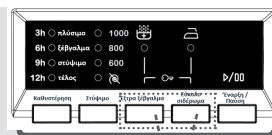

Κουμπί  
βοηθητικής  
λειτουργίας 3 ή 4



Μπορείτε να ενεργοποιήσετε το πρόγραμμα πατώντας το κουμπί πλυσίματος με κρύο νερό στον πίνακα ενδείξεων όταν ανάψει η λυχνία LED του συμβόλου \*.

## 8- Εύκολο σιδέρωμα(\*)

Με αυτή τη βοηθητική λειτουργία μπορείτε να επιτύχετε τα ρούχα σας να αφαιρούνται λιγότερο τσαλακωμένα αφού ολοκληρωθεί η διαδικασία πλυσίματος.

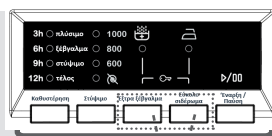

Κουμπί  
βοηθητικής  
λειτουργίας 3 ή 4



Μπορείτε να ενεργοποιήσετε το πρόγραμμα πατώντας το κουμπί της βοηθητικής λειτουργίας εύκολου σιδερώματος όταν ανάψει η λυχνία LED του συμβόλου .

## 9- Κουμπί Χωρίς Στύψιμο(\*)

Αν δεν θέλετε να πραγματοποιηθεί στύψιμο των ρούχων σας, μπορείτε να χρησιμοποιήσετε αυτή τη βοηθητική λειτουργία.

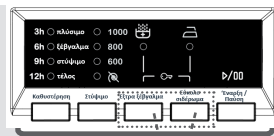

Μπορείτε να ενεργοποιήσετε το πρόγραμμα πατώντας το κουμπί ακύρωσης στυψίματος στον πίνακα ενδείξεων όταν ανάψει η λυχνία LED του συμβόλου .

## Κουμπί Έναρξης/Παύσης

Πατώντας το κουμπί Έναρξης/Παύσης μπορείτε να ξεκινήσετε το πρόγραμμα που επιλέξατε ή να αναστείλετε τη λειτουργία ενός προγράμματος που είναι σε εξέλιξη. Αν θέσετε τη συσκευή σας σε λειτουργία αναμονής, θα αναβοσβήνει η λυχνία LED Έναρξης/Παύσης στον ηλεκτρονικό πίνακα ενδείξεων.

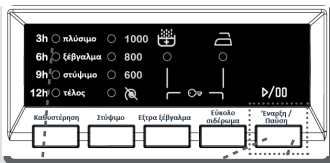

Για την αποφυγή της αλλοίωσης της ροής του προγράμματος με πάτημα ή γύρισμα κουμπιών προγράμματος στη συσκευή κατά τη διάρκεια της διαδικασίας πλυσίματος, υπάρχει διαθέσιμο το κλειδωμα προστασίας από παιδιά.

Το κλειδωμα προστασίας ενεργοποιείται με ταυτόχρονο πάτημα και των δύο κουμπιών βοηθητικής λειτουργίας 3 και 4 για περισσότερο από 3 δευτερόλεπτα. Όταν ενεργοποιηθεί μπορείτε να δείτε στον πίνακα ενδείξεων τις λυχνίες LED των βοηθητικών λειτουργιών.

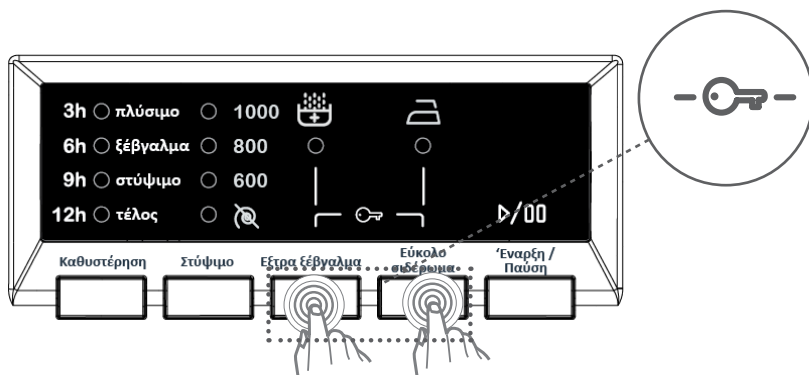

Αν πατήσετε οποιοδήποτε κουμπί ενώ είναι ενεργό το κλειδωμα προστασίας, θα αναβοσβήσουν στην οθόνη οι λυχνίες LED των πρόσθετων λειτουργιών.

Αν όταν είναι ενεργοποιημένο το κλειδωμα προστασίας και εκτελείται οποιοδήποτε πρόγραμμα, το περιστροφικό κουμπί προγράμματος γυριστεί στη θέση ΑΚΥΡΩΣΗ (CANCEL) και επιλεγεί άλλο πρόγραμμα, το προηγούμενως επιλεγμένο πρόγραμμα συνεχίζει από εκεί που σταμάτησε.

Για να απενεργοποιήσετε τη λειτουργία, αρκεί να πατήσετε τα ίδια πλήκτρα για περισσότερο από 3 δευτερόλεπτα. Κατά την απενεργοποίηση του κλειδώματος προστασίας, θα αναβοσβήσουν οι λυχνίες LED των πρόσθετων λειτουργιών στον πίνακα ενδείξεων.

**Αν θέλετε να ακυρώσετε οποιοδήποτε πρόγραμμα είναι σε εξέλιξη:**

1- Θέστε το περιστροφικό κουμπί προγράμματος στη θέση ΑΚΥΡΩΣΗ (“CANCEL”).

2- Η συσκευή σας θα σταματήσει τη διαδικασία πλυσίματος και το πρόγραμμα θα ακυρωθεί.

3- Για να απομακρυνθεί το νερό που έχει παραμείνει μέσα στο πλυντήριο, θέστε το περιστροφικό κουμπί προγράμματος σε οποιοδήποτε πρόγραμμα.

4- Η συσκευή σας θα εκτελέσει την απαραίτητη διαδικασία εκκένωσης και θα ακυρώσει το πρόγραμμα.

5- Μπορείτε να χρησιμοποιήσετε τη συσκευή σας επιλέγοντας ένα νέο πρόγραμμα.

Η συσκευή σας θα σταματήσει μόνη της μόλις ολοκληρωθεί το επιλεγμένο πρόγραμμα.

- Η λυχνία LED Τέλος θα αναβοσβήνει στον πίνακα ενδείξεων.

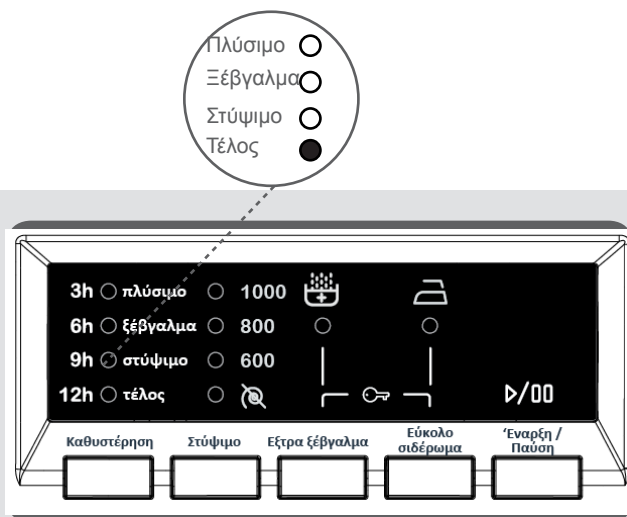

- Μπορείτε να ανοίξετε την πόρτα της συσκευής και να αφαιρέσετε τα ρούχα.

- Αφού αφαιρέσετε τα ρούχα, αφήστε την πόρτα της συσκευής σας ανοικτή για να στεγνώσει το εσωτερικό της συσκευής.

- Θέστε το περιστροφικό κουμπί προγράμματος στη θέση ΑΚΥΡΩΣΗ (“CANCEL”).

- Αποσυνδέστε τη συσκευή σας από την πρίζα.

- Κλείστε το διακόπτη παροχής νερού.

**ΒΑΜΒΑΚΕΡΑ 90°**

|  |   |
|--|---|
| Θερμοκρασία πλυσίματος (°C)            | 90°   |
| Μέγιστη ποσότητα στεγνών ρούχων (κιλά) | 8,0   |
| Διαμέρισμα απορρυπαντικού              | 2   |
| Διάρκεια προγράμματος (λεπτά)          | 207   |
| Τύπος ρούχων / Περιγραφές              | Πολύ λερωμένα, βαμβακερά και λινά υφάσματα. (Εσώρουχα, λινά, τραπεζομάντιλα, πετσέτες (έως 4,0 κιλά), σεντόνια κλπ. |

**Πρόπλυση Βαμβακερά**

|  |  |
|--|--|
| Θερμοκρασία πλυσίματος (°C)            | 60°  |
| Μέγιστη ποσότητα στεγνών ρούχων (κιλά) | 8,0  |
| Διαμέρισμα απορρυπαντικού              | 1&2  |
| Διάρκεια προγράμματος (λεπτά)          | 165  |
| Τύπος ρούχων / Περιγραφές              | Λερωμένα, βαμβακερά και λινά υφάσματα. (Εσώρουχα, λινά, τραπεζομάντιλα, πετσέτες (έως 4,0 κιλά), σεντόνια κλπ. |

**ΣΗΜΕΙΩΣΗ: Η ΔΙΑΡΚΕΙΑ ΤΟΥ ΠΡΟΓΡΑΜΜΑΤΟΣ ΜΠΟΡΕΙ ΝΑ ΔΙΑΦΕΡΕΙ ΑΝΑΛΟΓΑ ΜΕ ΤΗΝ ΠΟΣΟΤΗΤΑ ΤΩΝ ΡΟΥΧΩΝ, ΤΟ ΝΕΡΟ ΤΗΣ ΠΑΡΟΧΗΣ, ΤΗ ΘΕΡΜΟΚΡΑΣΙΑ ΠΕΡΙΒΑΛΛΟΝΤΟΣ ΚΑΙ ΤΙΣ ΕΠΙΛΕΓΜΕΝΕΣ ΠΡΟΣΘΕΤΕΣ ΛΕΙΤΟΥΡΓΙΕΣ.**

**ΒΑΜΒΑΚΕΡΑ ΟΙΚ. <60 C°**

|  |  |
|--|--|
| Θερμοκρασία πλυσίματος (°C)            | 60°  |
| Μέγιστη ποσότητα στεγνών ρούχων (κιλά) | 8,0  |
| Διαμέρισμα απορρυπαντικού              | 2  |
| Διάρκεια προγράμματος (λεπτά)          | 200  |
| Τύπος ρούχων / Περιγραφές              | Λερωμένα, βαμβακερά και λινά υφάσματα. (Εσώρουχα, λινά, τραπεζομάντιλα, πετσέτες (έως 4,0 κιλά), σεντόνια κλπ. |

**ΒΑΜΒΑΚΕΡΑ <40 C°**

|  |  |
|--|--|
| Θερμοκρασία πλυσίματος (°C)            | 40°  |
| Μέγιστη ποσότητα στεγνών ρούχων (κιλά) | 8,0  |
| Διαμέρισμα απορρυπαντικού              | 2  |
| Διάρκεια προγράμματος (λεπτά)          | 190  |
| Τύπος ρούχων / Περιγραφές              | Λερωμένα, βαμβακερά και λινά υφάσματα. (Εσώρουχα, λινά, τραπεζομάντιλα, πετσέτες (έως 4,0 κιλά), σεντόνια κλπ. |

**ΣΗΜΕΙΩΣΗ: Η ΔΙΑΡΚΕΙΑ ΤΟΥ ΠΡΟΓΡΑΜΜΑΤΟΣ ΜΠΟΡΕΙ ΝΑ ΔΙΑΦΕΡΕΙ ΑΝΑΛΟΓΑ ΜΕ ΤΗΝ ΠΟΣΟΤΗΤΑ ΤΩΝ ΡΟΥΧΩΝ, ΤΟ ΝΕΡΟ ΤΗΣ ΠΑΡΟΧΗΣ, ΤΗ ΘΕΡΜΟΚΡΑΣΙΑ ΠΕΡΙΒΑΛΛΟΝΤΟΣ ΚΑΙ ΤΙΣ ΕΠΙΛΕΓΜΕΝΕΣ ΠΡΟΣΘΕΤΕΣ ΛΕΙΤΟΥΡΓΙΕΣ.**



**ΟΙΚ. 20°**

|  |  |
|--|--|
| Θερμοκρασία πλυσίματος (°C)            | 20°  |
| Μέγιστη ποσότητα στεγνών ρούχων (κιλά) | 4,0  |
| Διαμέρισμα απορρυπαντικού              | 2  |
| Διάρκεια προγράμματος (λεπτά)          | 98   |
| Τύπος ρούχων / Περιγραφές              | Λίγο λερωμένα, βαμβακερά και λινά υφάσματα. (Εσώρουχα, λινά, τραπέζομάντιλα, πετσέτες (έως 2,0 κιλά), σεντόνια κλπ.) |

**ΕΥΚΟΛΗ ΦΡΟΝΤΙΔΑ**

|  |   |
|--|---|
| Θερμοκρασία πλυσίματος (°C)            | 40°   |
| Μέγιστη ποσότητα στεγνών ρούχων (κιλά) | 3,5   |
| Διαμέρισμα απορρυπαντικού              | 2   |
| Διάρκεια προγράμματος (λεπτά)          | 91  |
| Τύπος ρούχων / Περιγραφές              | Πολύ λερωμένα ή ανάμικτα με συνθετικά υφάσματα. (Νάilon κάλτσες, πουκάμισα, μπλούζες, παντελόνια με συνθετικές ίνες κλπ.) |

**ΣΗΜΕΙΩΣΗ: Η ΔΙΑΡΚΕΙΑ ΤΟΥ ΠΡΟΓΡΑΜΜΑΤΟΣ ΜΠΟΡΕΙ ΝΑ ΔΙΑΦΕΡΕΙ ΑΝΑΛΟΓΑ ΜΕ ΤΗΝ ΠΟΣΟΤΗΤΑ ΤΩΝ ΡΟΥΧΩΝ, ΤΟ ΝΕΡΟ ΤΗΣ ΠΑΡΟΧΗΣ, ΤΗ ΘΕΡΜΟΚΡΑΣΙΑ ΠΕΡΙΒΑΛΛΟΝΤΟΣ ΚΑΙ ΤΙΣ ΕΠΙΛΕΓΜΕΝΕΣ ΠΡΟΣΘΕΤΕΣ ΛΕΙΤΟΥΡΓΙΕΣ.**

**ΜΑΛΛΙΝΑ**

|  |  |
|--|--|
| Θερμοκρασία πλυσίματος (°C)            | 30°  |
| Μέγιστη ποσότητα στεγνών ρούχων (κιλά) | 2,5  |
| Διαμέρισμα απορρυπαντικού              | 2  |
| Διάρκεια προγράμματος (λεπτά)          | 49   |
| Τύπος ρούχων / Περιγραφές              | Μάλλινα ρούχα με ετικέτες που επιτρέπουν πλύσιμο σε πλυντήριο. |

**ΞΕΒΓΑΛΜΑ**

|  |  |
|--|--|
| Θερμοκρασία πλυσίματος (°C)            | -  |
| Μέγιστη ποσότητα στεγνών ρούχων (κιλά) | 8,0  |
| Διαμέρισμα απορρυπαντικού              | -  |
| Διάρκεια προγράμματος (λεπτά)          | 42   |
| Τύπος ρούχων / Περιγραφές              | Αν θέλετε πρόσθετο ξέβγαλμα των ρούχων με την ολοκλήρωση της διαδικασίας πλυσίματος, μπορείτε να χρησιμοποιήσετε αυτό το πρόγραμμα για οποιοδήποτε είδος ρούχων. |

**ΣΗΜΕΙΩΣΗ: Η ΔΙΑΡΚΕΙΑ ΤΟΥ ΠΡΟΓΡΑΜΜΑΤΟΣ ΜΠΟΡΕΙ ΝΑ ΔΙΑΦΕΡΕΙ ΑΝΑΛΟΓΑ ΜΕ ΤΗΝ ΠΟΣΟΤΗΤΑ ΤΩΝ ΡΟΥΧΩΝ, ΤΟ ΝΕΡΟ ΤΗΣ ΠΑΡΟΧΗΣ, ΤΗ ΘΕΡΜΟΚΡΑΣΙΑ ΠΕΡΙΒΑΛΛΟΝΤΟΣ ΚΑΙ ΤΙΣ ΕΠΙΛΕΓΜΕΝΕΣ ΠΡΟΣΘΕΤΕΣ ΛΕΙΤΟΥΡΓΙΕΣ.**

**ΣΤΥΨΙΜΟ**

|  |   |
|--|---|
| Θερμοκρασία πλυσίματος (°C)            | -   |
| Μέγιστη ποσότητα στεγνών ρούχων (κιλά) | 8,0   |
| Διαμέρισμα απορρυπαντικού              | -   |
| Διάρκεια προγράμματος (λεπτά)          | 17  |
| Τύπος ρούχων / Περιγραφές              | Αν θέλετε πρόσθετο στύψιμο των ρούχων με την ολοκλήρωση της διαδικασίας πλυσίματος, μπορείτε να χρησιμοποιήσετε αυτό το πρόγραμμα για οποιοδήποτε είδος ρούχων. |

**ΠΛΥΣΙΜΟ ΣΤΟ ΧΕΡΙ/ ΕΥΑΙΣΘΗΤΑ**

|  |  |
|--|--|
| Θερμοκρασία πλυσίματος (°C)            | 30°  |
| Μέγιστη ποσότητα στεγνών ρούχων (κιλά) | 2,5  |
| Διαμέρισμα απορρυπαντικού              | 2  |
| Διάρκεια προγράμματος (λεπτά)          | 90   |
| Τύπος ρούχων / Περιγραφές              | Ρούχα για τα οποία συνιστάται πλύσιμο στο χέρι ή ευπαθή ρούχα. |

**ΣΗΜΕΙΩΣΗ: Η ΔΙΑΡΚΕΙΑ ΤΟΥ ΠΡΟΓΡΑΜΜΑΤΟΣ ΜΠΟΡΕΙ ΝΑ ΔΙΑΦΕΡΕΙ ΑΝΑΛΟΓΑ ΜΕ ΤΗΝ ΠΟΣΟΤΗΤΑ ΤΩΝ ΡΟΥΧΩΝ, ΤΟ ΝΕΡΟ ΤΗΣ ΠΑΡΟΧΗΣ, ΤΗ ΘΕΡΜΟΚΡΑΣΙΑ ΠΕΡΙΒΑΛΛΟΝΤΟΣ ΚΑΙ ΤΙΣ ΕΠΙΛΕΓΜΕΝΕΣ ΠΡΟΣΘΕΤΕΣ ΛΕΙΤΟΥΡΓΙΕΣ.**

**ΑΘΛΗΤΙΚΑ**

|  |                 |
|--|-----------------|
| Θερμοκρασία πλυσίματος (°C)            | 30°             |
| Μέγιστη ποσότητα στεγνών ρούχων (κιλά) | 3,5             |
| Διαμέρισμα απορρυπαντικού              | 2               |
| Διάρκεια προγράμματος (λεπτά)          | 79              |
| Τύπος ρούχων / Περιγραφές              | Αθλητικά ρούχα. |

**ΑΝΑΜΙΚΤΑ**

|  |  |
|--|--|
| Θερμοκρασία πλυσίματος (°C)            | 30°  |
| Μέγιστη ποσότητα στεγνών ρούχων (κιλά) | 3,5  |
| Διαμέρισμα απορρυπαντικού              | 2  |
| Διάρκεια προγράμματος (λεπτά)          | 85   |
| Τύπος ρούχων / Περιγραφές              | Λερωμένα βαμβακερά, συνθετικά, χρωματιστά και λινά υφάσματα μπορούν να πλυθούν μαζί. |

**ΣΗΜΕΙΩΣΗ: Η ΔΙΑΡΚΕΙΑ ΤΟΥ ΠΡΟΓΡΑΜΜΑΤΟΣ ΜΠΟΡΕΙ ΝΑ ΔΙΑΦΕΡΕΙ ΑΝΑΛΟΓΑ ΜΕ ΤΗΝ ΠΟΣΟΤΗΤΑ ΤΩΝ ΡΟΥΧΩΝ, ΤΟ ΝΕΡΟ ΤΗΣ ΠΑΡΟΧΗΣ, ΤΗ ΘΕΡΜΟΚΡΑΣΙΑ ΠΕΡΙΒΑΛΛΟΝΤΟΣ ΚΑΙ ΤΙΣ ΕΠΙΛΕΓΜΕΝΕΣ ΠΡΟΣΘΕΤΕΣ ΛΕΙΤΟΥΡΓΙΕΣ.**

**ΜΠΛΟΥΖΕΣ / ΠΟΥΚΑΜΙΣΑ**

|  |  |
|--|--|
| Θερμοκρασία πλυσίματος (°C)            | 60°  |
| Μέγιστη ποσότητα στεγνών ρούχων (κιλά) | 4,0  |
| Διαμέρισμα απορρυπαντικού              | 2  |
| Διάρκεια προγράμματος (λεπτά)          | 110  |
| Τύπος ρούχων / Περιγραφές              | Λερωμένα βαμβακερά, συνθετικά και εν μέρει συνθετικά πουκάμισα και μπλούζες μπορούν να πλυθούν μαζί. |

**ΚΑΘΗΜΕΡΙΝΑ 60 λεπτά**

|  |   |
|--|---|
| Θερμοκρασία πλυσίματος (°C)            | 60°   |
| Μέγιστη ποσότητα στεγνών ρούχων (κιλά) | 4,0   |
| Διαμέρισμα απορρυπαντικού              | 2   |
| Διάρκεια προγράμματος (λεπτά)          | 60  |
| Τύπος ρούχων / Περιγραφές              | Μπορείτε να πλύνετε τα λερωμένα σας βαμβακερά, χρωματιστά και λινά υφάσματα στους 60°C σε 60 λεπτά. |

Αν έχετε στη συσκευή σας τη βοηθητική λειτουργία γρήγορου πλυσίματος, τότε αν τοποθετήσετε 2 κιλά ή λιγότερα ρούχα μέσα στη συσκευή σας, η συσκευή σας θα πλύνει αυτόματα τα ρούχα για 30 λεπτά.

**ΣΗΜΕΙΩΣΗ: Η ΔΙΑΡΚΕΙΑ ΤΟΥ ΠΡΟΓΡΑΜΜΑΤΟΣ ΜΠΟΡΕΙ ΝΑ ΔΙΑΦΕΡΕΙ ΑΝΑΛΟΓΑ ΜΕ ΤΗΝ ΠΟΣΟΤΗΤΑ ΤΩΝ ΡΟΥΧΩΝ, ΤΟ ΝΕΡΟ ΤΗΣ ΠΑΡΟΧΗΣ, ΤΗ ΘΕΡΜΟΚΡΑΣΙΑ ΠΕΡΙΒΑΛΛΟΝΤΟΣ ΚΑΙ ΤΙΣ ΕΠΙΛΕΓΜΕΝΕΣ ΠΡΟΣΘΕΤΕΣ ΛΕΙΤΟΥΡΓΙΕΣ.**

**ΓΡΗΓΟΡΟ 15 ΛΕΠΤΑ**

|  |  |
|--|--|
| Θερμοκρασία πλυσίματος (°C)            | 30°  |
| Μέγιστη ποσότητα στεγνών ρούχων (κιλά) | 2,0  |
| Διαμέρισμα απορρυπαντικού              | 2  |
| Διάρκεια προγράμματος (λεπτά)          | 15   |
| Τύπος ρούχων / Περιγραφές              | Μπορείτε να πλύνετε τα ελαφρά λερωμένα σας βαμβακερά, χρωματιστά και λινά υφάσματα στους μέσα σε 15 λεπτά. |

**ΣΗΜΕΙΩΣΗ:** Επειδή η περίοδος πλυσίματος είναι σύντομη, χρειάζεται μικρότερη ποσότητα απορρυπαντικού σε σχέση με άλλα προγράμματα. Ο χρόνος λειτουργίας του προγράμματος θα αυξηθεί αν η συσκευή σας ανιχνεύσει ανισοκατανομή φόρτωσης των ρούχων. Η πόρτα της συσκευής σας μπορεί να ανοίξει 2 λεπτά μετά την ολοκλήρωση της διαδικασίας πλυσίματος. (Το χρονικό διάστημα των 2 λεπτών που απαιτείται για το άνοιγμα της πόρτας της συσκευής δεν περιλαμβάνεται στη διάρκεια του πλυσίματος.)

**ΣΗΜΕΙΩΣΗ: Η ΔΙΑΡΚΕΙΑ ΤΟΥ ΠΡΟΓΡΑΜΜΑΤΟΣ ΜΠΟΡΕΙ ΝΑ ΔΙΑΦΕΡΕΙ ΑΝΑΛΟΓΑ ΜΕ ΤΗΝ ΠΟΣΟΤΗΤΑ ΤΩΝ ΡΟΥΧΩΝ, ΤΟ ΝΕΡΟ ΤΗΣ ΠΑΡΟΧΗΣ, ΤΗ ΘΕΡΜΟΚΡΑΣΙΑ ΠΕΡΙΒΑΛΛΟΝΤΟΣ ΚΑΙ ΤΙΣ ΕΠΙΛΕΓΜΕΝΕΣ ΠΡΟΣΘΕΤΕΣ ΛΕΙΤΟΥΡΓΙΕΣ.**



Αποσυνδέστε τη συσκευή σας από την πρίζα πριν αρχίσετε τις εργασίες συντήρησης και καθαρισμού της συσκευής.

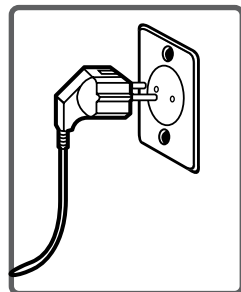

Κλείστε το διακόπτη παροχής νερού πριν αρχίσετε τις εργασίες συντήρησης και καθαρισμού της συσκευής.

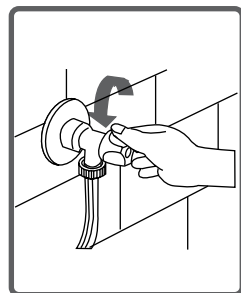

**ΠΡΟΣΟΧΗ:** Τα εξαρτήματα της συσκευής σας μπορεί να υποστούν ζημιά αν χρησιμοποιηθούν καθαριστικά που περιέχουν διαλύτες.

Μη χρησιμοποιείτε καθαριστικά που περιέχουν διαλύτες.

Φίλτρα για την αποφυγή εισόδου στη συσκευή ακαθαρσιών και ξένων υλικών που υπάρχουν στο νερό διατίθενται τόσο στην πλευρά του διακόπτη παροχής όσο και στα άκρα των βαλβίδων νερού στον εύκαμπτο σωλήνα εισόδου νερού της συσκευής σας.

Αν η συσκευή σας δεν μπορεί να προσλάβει επαρκή ποσότητα νερού παρόλο που είναι ανοικτός ο διακόπτης παροχής νερού, αυτά τα φίλτρα θα πρέπει να καθαριστούν.

(Συνιστάται να καθαρίζετε το φίλτρο της αντλίας μία φορά κάθε 2 μήνες.)

- Αποσυνδέστε τους εύκαμπτους σωλήνες εισόδου νερού.
- Αφαιρέστε τα φίλτρα στις βαλβίδες εισόδου νερού χρησιμοποιώντας μια πένσα και κατόπιν καθαρίστε τα με μια βούρτσα μέσα σε νερό.
- Αφαιρέστε με το χέρι τα φίλτρα στην πλευρά του διακόπτη παροχής νερού των εύκαμπτων σωλήνων εισόδου νερού και καθαρίστε τα.
- Αφού καθαρίσετε τα φίλτρα, μπορείτε να τα τοποθετήσετε με την αντίστροφη διαδικασία.

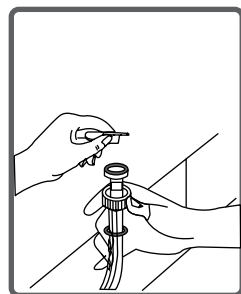
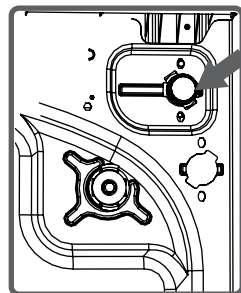

### ΠΡΟΣΟΧΗ:

Τα φίλτρα των βαλβίδων εισόδου νερού μπορεί να αποφραχθούν λόγω ρύπανσης στην παροχή νερού ή έλλειψης της απαραίτητης συντήρησης, ή οι βαλβίδες μπορεί να υποστούν ζημιά με αποτέλεσμα συνεχή διαρροή νερού προς τη συσκευή σας.



Οι βλάβες που μπορεί να προκύψουν από αυτούς τους λόγους δεν καλύπτονται από την εγγύηση.



Για την επιμήκυνση της ωφέλιμης διάρκειας ζωής της αντλίας της συσκευής σας, διατίθεται ένα σύστημα φίλτρου το οποίο αποτρέπει την είσοδο στην αντλία ινών από τα ρούχα σας και μικρών υλικών κατά τη διαδικασία εκκένωσης του νερού μετά την ολοκλήρωση του πλυσίματος. Συνιστάται να καθαρίζετε το φίλτρο της αντλίας μία φορά κάθε 2 μήνες. Για να καθαρίσετε το φίλτρο της αντλίας:

- Για να ανοίξετε το κάλυμμα της αντλίας μπορείτε να χρησιμοποιήσετε τη μεζούρα απορρυπαντικού σε σκόνη (\*) ή την πλάκα προσδιορισμού στάθμης υγρού απορρυπαντικού που προέρχεται από τη συσκευή σας.

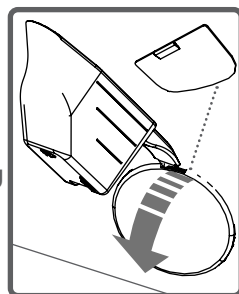

- Τοποθετήστε το άκρο του πλαστικού εξαρτήματος στο κενό του καλύμματος της αντλίας και σπρώξτε το προς τα πίσω. Έτσι θα ανοίξει το κάλυμμα.

- Πριν ανοίξετε το κάλυμμα του φίλτρου, τοποθετήστε ένα δοχείο μπροστά στο κάλυμμα του φίλτρου για να μη χυθεί στο δάπεδο το νερό που έχει παραμείνει μέσα στη συσκευή.

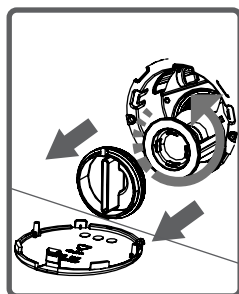

- Λασκάρετε το κάλυμμα του φίλτρου περιστρέφοντάς το αριστερόστροφα και κατόπιν αδειάστε το νερό.

Σημείωση: Μπορεί να χρειαστεί να αδειάσετε το δοχείο συλλογής νερού αρκετές φορές, ανάλογα με την ποσότητα νερού που υπάρχει στη συσκευή.

(\*) Οι προδιαγραφές της συσκευής μπορεί να διαφέρουν, ανάλογα με το προϊόν που έχετε προμηθευτεί.

- Καθαρίστε τα ξένα υλικά από το φίλτρο χρησιμοποιώντας μια βούρτσα.
- Μετά τον καθαρισμό του φίλτρου, τοποθετήστε το κάλυμμα του φίλτρου και σφίξτε το περιστρέφοντάς το δεξιόστροφα.
- Όταν κλείνετε το κάλυμμα της αντλίας βεβαιωθείτε ότι τα εξαρτήματα στην εσωτερική πλευρά του καλύμματος ταιριάζουν με τις οπές στην πλευρά του μπροστινού πλαισίου.
- Μπορείτε να επανατοποθετήσετε το κάλυμμα της αντλίας με αντίστροφη εκτέλεση της διαδικασίας αφαίρεσής του.

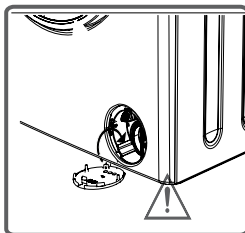
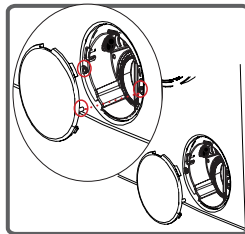
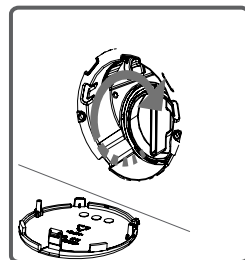
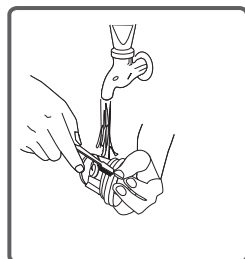

**ΠΡΟΕΙΔΟΠΟΙΗΣΗ!**  
Επειδή το νερό μέσα στην αντλία μπορεί να είναι καυτό, περιμένετε πρώτα να κρυώσει.

Με την πάροδο του χρόνου μπορεί να συσσωρευτούν αποθέσεις από τα απορρυπαντικά σας στο συρτάρι απορρυπαντικού και στο περίβλημα του συρταριού απορρυπαντικού.

Σε τακτά διαστήματα να αφαιρείτε το συρτάρι απορρυπαντικού και να καθαρίζετε τα υπολείμματα. Συνιστάται να καθαρίζετε το φίλτρο της αντλίας κάθε 2 μήνες.

Για να βγάλετε το συρτάρι απορρυπαντικού:

- Τραβήξτε έξω το συρτάρι απορρυπαντικού έως ότου τερματίσει
- Συνεχίστε να το τραβάτε πιέζοντας ταυτόχρονα στο τμήμα που δείχνει η παρακάτω εικόνα μέσα στο συρτάρι απορρυπαντικού και κατόπιν απελευθερώστε το συρτάρι απορρυπαντικού.
- Ξεπλύνετε το χρησιμοποιώντας και ένα πινέλο.

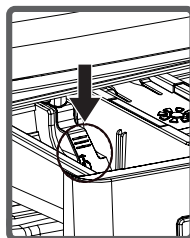
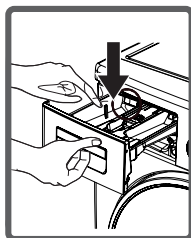
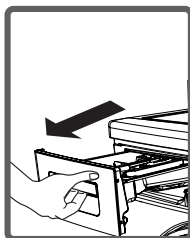

- Συλλέξτε τα κατάλοιπα από το περίβλημα του συρταριού απορρυπαντικού χωρίς να τα ρίξετε μέσα στη συσκευή.
- Τοποθετήστε το συρτάρι απορρυπαντικού αφού το στεγνώσετε με μια πετσέτα ή ένα στεγνό ύφασμα.

- Μην πλένετε το συρτάρι απορρυπαντικού σε πλυντήριο πιάτων. 

### Εξάρτημα χρήσης υγρού απορρυπαντικού (\*)

Αφαιρέστε το εξάρτημα χρήσης υγρού απορρυπαντικού για καθαρισμό και συντήρηση όπως φαίνεται στην εικόνα, και καθαρίστε καλά τα κατάλοιπα απορρυπαντικού. Τοποθετήστε το εξάρτημα πάλι στη θέση του. Βεβαιωθείτε ότι δεν έχουν παραμείνει μέσα κατάλοιπα.

(\*) Οι προδιαγραφές της συσκευής μπορεί να διαφέρουν ανάλογα με το προϊόν που έχετε προμηθευτεί.

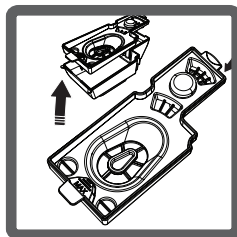
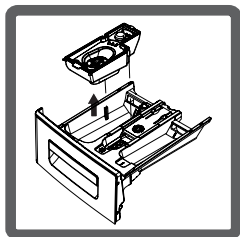

## Σιφώνι

Αφαιρέστε το συρτάρι απορρυπαντικού. Αφαιρέστε το σιφώνι και καθαρίστε πλήρως τα υπολείμματα μαλακτικού. Επανατοποθετήστε το σιφώνι αφού το καθαρίσετε. Ελέγξτε αν έχει εδράσει σωστά στη θέση του.

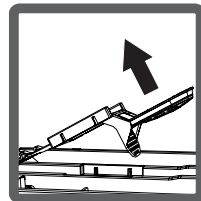
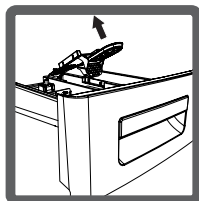
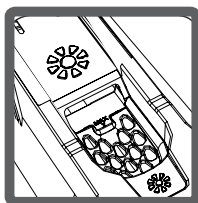

## Κορμός

Καθαρίστε το εξωτερικό του κορμού της συσκευής σας με χλιαρό νερό και μη εύφλεκτο καθαριστικό που δεν θα προξενήσει χαραγές στον κορμό της συσκευής. Αφού ξεπλύνετε με λίγο νερό, στεγνώστε με ένα μαλακό και στεγνό πανί.

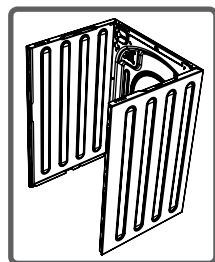

## Τύμπανο

Μην αφήνετε μέσα στο πλυντήριό σας μεταλλικά αντικείμενα όπως βελόνες, συνδετήρες, κέρματα κλπ. Τα αντικείμενα αυτά προκαλούν το σχηματισμό κηλίδων σκουριάς μέσα στο τύμπανο. Για να καθαρίσετε τέτοιου είδους κηλίδες σκουριάς, χρησιμοποιήστε ένα καθαριστικό χωρίς χλώριο και ακολουθήστε τις οδηγίες των κατασκευαστών των καθαριστικών. Ποτέ μη χρησιμοποιήσετε σύρμα τριψίματος ή παρόμοια σκληρά αντικείμενα για να καθαρίσετε κηλίδες σκουριάς.

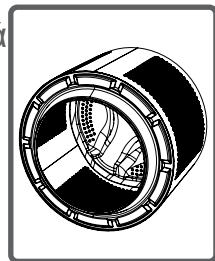

Όλες οι εργασίες επισκευών που απαιτούνται για τη συσκευή σας θα πρέπει να διενεργούνται από το εξουσιοδοτημένο μας κέντρο σέρβις. Αν η συσκευή σας χρειάζεται επισκευή ή αν δεν μπορείτε να αποκαταστήσετε το πρόβλημα βάσει των παρεχόμενων πληροφοριών, κάνετε τα εξής:

- Αποσυνδέστε τη συσκευή σας από την πρίζα.
- Κλείστε το διακόπτη παροχής νερού.

| ΠΡΟΒΛΗΜΑ                             | ΠΙΘΑΝΗ ΑΙΤΙΑ  | ΑΝΤΙΜΕΤΩΠΙΣΗ ΠΡΟΒΛΗΜΑΤΩΝ                                       |
|--------------------------------------|---|--|
| Η συσκευή δεν ξεκινά.                | Δεν έχει συνδεθεί στην πρίζα.                             | Συνδέστε τη στην πρίζα.  |
|                                      | Καμένη ασφάλεια.  | Αντικαταστήστε τις ασφάλειες.                                  |
|                                      | Διακοπή ρεύματος.   | Ελέγξτε το ρεύμα δικτύου.                                      |
|                                      | Δεν πατήθηκε κουμπί Έναρξης/Παύσης.                       | Πατήστε το κουμπί Έναρξης/Παύσης.                              |
|                                      | Περιστροφικό κουμπί προγράμματος στη θέση διακοπής.       | Θέστε το περιστροφικό κουμπί προγράμματος στην επιθυμητή θέση. |
|                                      | Η πόρτα της συσκευής δεν είναι τελείως κλειστή.           | Κλείστε την πόρτα της συσκευής.                                |
| Η συσκευή σας δεν προσλαμβάνει νερό. | Ο διακόπτης παροχής νερού είναι κλειστός.                 | Ανοίξτε το διακόπτη παροχής.                                   |
|                                      | Ο εύκαμπτος σωλήνας εισόδου νερού μπορεί να έχει στρίψει. | Ελέγξτε τον εύκαμπτο σωλήνα εισόδου νερού και ξεστρώψτε τον.   |
|                                      | Φραγμένος εύκαμπτος σωλήνας εισόδου νερού.                | Καθαρίστε τα φίλτρα εύκαμπτων σωλήνων εισόδου νερού. (*)       |
|                                      | Φραγμένο φίλτρο βαλβίδας εισόδου.                         | Καθαρίστε τα φίλτρα βαλβίδων εισόδου. (*)                      |
|                                      | Η πόρτα της συσκευής δεν είναι τελείως κλειστή.           | Κλείστε την πόρτα της συσκευής.                                |

(\*) Ανατρέξτε στο κεφάλαιο που αφορά τη συντήρηση και τον καθαρισμό της συσκευής.

| ΠΡΟΒΛΗΜΑ                            | ΠΙΘΑΝΗ ΑΙΤΙΑ   | ΑΝΤΙΜΕΤΩΠΙΣΗ ΠΡΟΒΛΗΜΑΤΩΝ   |
|-------------------------------------|--|--|
| Η συσκευή σας δεν αδειάζει το νερό. | Εύκαμπτος σωλήνας εκκένωσης φραγμένος ή έχει στρίψει.                              | Ελέγξτε τον εύκαμπτο σωλήνα εκκένωσης και καθαρίστε ή ξεστρίψτε τον. |
|                                     | Φραγμένο φίλτρο αντλίας.   | Καθαρίστε το φίλτρο της αντλίας. (*)                                 |
|                                     | Τα ρούχα έχουν μοιραστεί ανομοιόμορφα μέσα στη συσκευή.                            | Μοιράστε τα ρούχα ομοιόμορφα μέσα στη συσκευή.                       |
| Η συσκευή δονείται.                 | Τα πόδια της συσκευής δεν έχουν ρυθμιστεί.   | Ρυθμίστε τα πόδια της συσκευής σας. (**)                             |
|                                     | Δεν αφαιρέθηκαν τα ασφαλιστικά μεταφοράς.  | Αφαιρέστε τα ασφαλιστικά μεταφοράς της συσκευής. (**)                |
|                                     | Λιγότερο απορρυπαντικό στη συσκευή.  | Αυτό δεν θα εμποδίσει τη λειτουργία της συσκευής.                    |
|                                     | Η συσκευή σας έχει υπερφορτωθεί με ρούχα ή τα ρούχα είναι μοιρασμένα ανομοιόμορφα. | Μην αφήνετε τη συσκευή σας να στηρίζεται σε σκληρές επιφάνειες.      |
|                                     | Η συσκευή στηρίζεται σε σκληρή επιφάνεια.  | Μην αφήνετε τη συσκευή σας να στηρίζεται σε σκληρές επιφάνειες.      |

(\*) Ανατρέξτε στο κεφάλαιο που αφορά τη συντήρηση και τον καθαρισμό της συσκευής.

(\*\*) Ανατρέξτε στο κεφάλαιο που αφορά την εγκατάσταση της συσκευής.

| ΠΡΟΒΛΗΜΑ   | ΠΙΘΑΝΗ ΑΙΤΙΑ   | ΑΝΤΙΜΕΤΩΠΙΣΗ ΠΡΟΒΛΗΜΑΤΩΝ   |
|--|--|--|
| Υπερβολικός αφρισμός στο συρτάρι απορρυπαντικού. | Χρησιμοποιήθηκε υπερβολική ποσότητα απορρυπαντικού.                                | Πατήστε το κουμπί Έναρξης/Παύσης. Για να αντιμετωπίσετε τον αφρισμό, διαλύστε μια κουταλιά μαλακτικού σε μισό λίτρο νερού και προσθέστε το μείγμα στο συρτάρι απορρυπαντικού. Μετά από 5-10 λεπτά, πατήστε πάλι το κουμπί Έναρξης/Παύσης. Στο επόμενο κύκλο πλυσίματος, ρυθμίστε ανάλογα τη δόση του απορρυπαντικού. |
|  | Χρησιμοποιήθηκε λανθασμένο απορρυπαντικό.  | Στη συσκευή σας να χρησιμοποιείτε απορρυπαντικά που έχουν παραχθεί μόνο για αυτόματα πλυντήρια.  |
| Μη ικανοποιητικό αποτέλεσμα πλυσίματος.          | Ο βαθμός ρύπανσης των ρούχων σας δεν ταιριάζει με το πρόγραμμα που έχετε επιλέξει. | Επιλέξτε πρόγραμμα κατάλληλο για το βαθμό λερώματος των ρούχων σας. (Βλέπε πίνακα προγραμμάτων)  |
|  | Χρησιμοποιήθηκε ανεπαρκής ποσότητα απορρυπαντικού.                                 | Ρυθμίζετε την ποσότητα απορρυπαντικού σύμφωνα με την ποσότητα και το βαθμό λερώματος των ρούχων σας.   |
|  | Τοποθετήθηκαν στη συσκευή περισσότερα ρούχα από τη μέγιστη επιτρεπόμενη ποσότητα.  | Τοποθετήστε στο πλυντήριό σας ποσότητα ρούχων που δεν υπερβαίνει τη μέγιστη επιτρεπόμενη ποσότητα.   |

| ΠΡΟΒΛΗΜΑ   | ΠΙΘΑΝΗ ΑΙΤΙΑ  | ΑΝΤΙΜΕΤΩΠΙΣΗ ΠΡΟΒΛΗΜΑΤΩΝ   |
|--|---|--|
| Μη ικανοποιητικό αποτέλεσμα πλυσίματος.                              | Μεγάλη σκληρότητα νερού.<br>(Ρύπανση νερού, άλατα στο νερό κλπ.)  | Ρυθμίσετε την ποσότητα απορρυπαντικού σύμφωνα με τις οδηγίες του κατασκευαστή του απορρυπαντικού.  |
|  | Τα ρούχα δεν έχουν μοιραστεί ομοιόμορφα μέσα στη συσκευή.   | Μοιράστε τα ρούχα μέσα στη συσκευή σωστά και ομοιόμορφα.   |
| Αμέσως μετά την εισαγωγή του νερού στη συσκευή, το νερό εκκενώνεται. | Το άκρο του εύκαμπτου σωλήνα αποστράγγισης νερού είναι πολύ χαμηλά για τη συσκευή.                            | Τοποθετήστε τον εύκαμπτο σωλήνα εκκένωσης του νερού σε κατάλληλο ύψος. (**)  |
| Δεν φαίνεται το νερό στο τύμπανο κατά τη διάρκεια του πλυσίματος.    | Δεν είναι πρόβλημα. Το νερό είναι στο τμήμα του τυμπάνου που δεν φαίνεται.                                    | _____  |
| Τα ρούχα έχουν πάνω τους κατάλοιπα απορρυπαντικού.                   | Μη διαλυτά σωματίδια από ορισμένα απορρυπαντικά μπορεί να παραμείνουν πάνω στα ρούχα με μορφή λευκών κηλίδων. | Πραγματοποιήστε ένα πρόσθετο ξέβγαλμα ρυθμίζοντας τη συσκευή σας στο πρόγραμμα “Ξέβγαλμα” ή καθαρίστε τις κηλίδες με μια βούρτσα αφού στεγνώσουν τα ρούχα. |
| Εμφανίζονται γκρίζες κηλίδες πάνω στα ρούχα.                         | Ο λόγος για τέτοιες κηλίδες μπορεί να είναι λάδι, κρέμα ή αλοιφή.   | Στο επόμενο πλύσιμο χρησιμοποιήστε τη μέγιστη ποσότητα απορρυπαντικού που προτείνει ο κατασκευαστής του απορρυπαντικού.                                    |

(\*\*) Ανατρέξτε στο κεφάλαιο που αφορά την εγκατάσταση της συσκευής.



| ΠΡΟΒΛΗΜΑ  | ΠΙΘΑΝΗ ΑΙΤΙΑ   | ΑΝΤΙΜΕΤΩΠΙΣΗ ΠΡΟΒΛΗΜΑΤΩΝ   |
|---|--|--|
| <p>Η διαδικασία στυψίματος δεν εκτελείται ή καθυστερεί.</p> | <p>Δεν είναι πρόβλημα. Έχει ενεργοποιηθεί το σύστημα ελέγχου ανισοκατανομής φορτίου.</p> | <p>Το σύστημα ελέγχου ανισοκατανομής φορτίου θα προσπαθήσει να μοιράσει τα ρούχα ομοιόμορφα. Η διαδικασία στυψίματος θα αρχίσει αφού κατανεμηθούν ομοιόμορφα τα ρούχα. Την επόμενη φορά τοποθετήστε τα ρούχα μέσα στη συσκευή ισοκατανεμημένα.</p> |

Η συσκευή σας είναι εξοπλισμένη με συστήματα που μπορούν να πάρουν τα απαραίτητα μέτρα προφύλαξης και να σας προειδοποιούν σε περίπτωση βλάβης, επιτρέποντας συνεχή αυτοέλεγχο της συσκευής στη διάρκεια των κύκλων πλυσίματος.

| ΚΩΔΙΚΟΣ ΒΛΑΒΗΣ  | ΠΙΘΑΝΟ ΠΡΟΒΛΗΜΑ  | ΤΙ ΠΡΕΠΕΙ ΝΑ ΓΙΝΕΙ  |
|---|--|---|
| <p>E01</p>    | <p>Η πόρτα της συσκευής έχει μείνει ανοικτή.</p>   | <p>Κλείστε την πόρτα της συσκευής. Αν η συσκευή σας επιμένει στην ένδειξη βλάβης, απενεργοποιήστε τη συσκευή σας, αποσυνδέστε την από την πρίζα και απευθυνθείτε άμεσα στο πλησιέστερο εξουσιοδοτημένο κέντρο σέρβις.</p>   |
| <p>E02</p>    | <p>Χαμηλή πίεση νερού ή χαμηλή στάθμη νερού μέσα στη συσκευή.</p>  | <p>Ανοίξτε το διακόπτη παροχής. Μπορεί να έχει διακοπεί η παροχή νερού δικτύου. Αν το πρόβλημα συνεχιστεί, η συσκευή σας θα σταματήσει αυτόματα μετά από λίγο. Αποσυνδέστε τη συσκευή από την πρίζα, κλείστε το διακόπτη παροχής και απευθυνθείτε στο πλησιέστερο εξουσιοδοτημένο σέρβις.</p> |
| <p>E03</p>   | <p>Η αντλία παρουσιάζει βλάβη ή το φίλτρο της αντλίας είναι φραγμένο ή υπάρχει βλάβη στην ηλεκτρική σύνδεση της αντλίας.</p> | <p>Καθαρίστε το φίλτρο της αντλίας. Αν το πρόβλημα επιμένει, απευθυνθείτε στο πλησιέστερο εξουσιοδοτημένο σέρβις. (*)</p>   |
| <p>E04</p>  | <p>Η συσκευή σας έχει υπερβολική ποσότητα νερού.</p>   | <p>Η συσκευή σας θα εκκενώσει το νερό μόνη της. Μετά τη διαδικασία εκκένωσης, απενεργοποιήστε τη συσκευή σας και αποσυνδέστε την από την πρίζα. Κλείστε το διακόπτη παροχής νερού και απευθυνθείτε στο πλησιέστερο εξουσιοδοτημένο σέρβις.</p>  |

(\*) Ανατρέξτε στο κεφάλαιο που αφορά τη συντήρηση και τον καθαρισμό της συσκευής.

**Αλκοολούχα ποτά:** Η λεκιασμένη περιοχή θα πρέπει αρχικά να πλυθεί με κρύο νερό και κατόπιν να σκουπιστεί με γλυκερίνη και νερό και να ξεπλυθεί με νερό που περιέχει ξύδι.

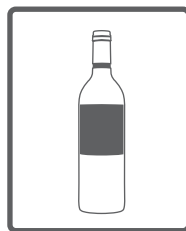

**Βερνίκι παπουτσιών:** Ο λεκές θα πρέπει να τριφτεί ελαφρά χωρίς να προκληθεί ζημιά στο ύφασμα και κατόπιν να τριφτεί με απορρυπαντικό και να ξεπλυθεί. Αν δεν αφαιρεθεί, θα πρέπει να τριφτεί με μείγμα από 1 μέρος οινόπνεύματος (96°) σε 2 μέρη νερού, και κατόπιν να ξεπλυθεί με χλιαρό νερό.



**Τσάι και καφές:** Τεντώστε τη λεκιασμένη περιοχή του ρούχου πάνω στο άνοιγμα ενός δοχείου και ρίξτε ζεστό νερό στη μέγιστη θερμοκρασία που μπορεί να αντέξει ο τύπος του υφάσματος.

Αν το επιτρέπει ο τύπος του υφάσματος, πλύνετε με λευκαντικό.

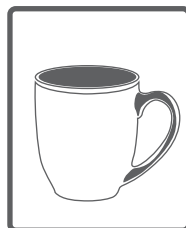

**Σοκολάτα και κακάο:** Αφού μουλιάσετε το ρούχο σε κρύο νερό και το τρίψετε με σαπούνι ή απορρυπαντικό, πλύνετε το στη θερμοκρασία που μπορεί να αντέξει ο τύπος του υφάσματος του ρούχου. Αν ο λεκές λαδιού είναι ακόμα ορατός, σκουπίστε με οξυζενέ (3%).



**Πάστα ντομάτας:** Αφού απομακρύνετε τα ξεραμένα υλικά με τρίψιμο χωρίς να προξενήσετε ζημιά στο ρούχο, μουλιάστε το ρούχο σε νερό για 30 λεπτά και κατόπιν τρίψτε το και πλύνετε το με απορρυπαντικό.

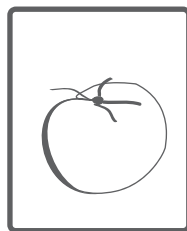

**Ζωμός-Αυγό:** Αφαιρέστε τα ξεραμένα κατάλοιπα των λεκέδων από το ρούχο και κατόπιν σκουπίστε το με ένα σφουγγάρι ή μαλακό πανί που προηγουμένως έχετε μουσκέψει σε κρύο νερό. Τρίψτε με απορρυπαντικό, πλύνετε με αραιωμένο λευκαντικό.

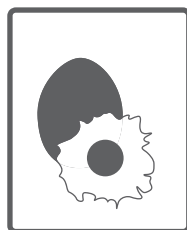

**Λεκέδες από γράσο και λάδι:** Πρώτα σκουπίστε τα κατάλοιπα. Τρίψτε το λεκέ με απορρυπαντικό και πλύνετε το ρούχο με χλιαρό σαπουνόνερο.



**Μουστάρδα:** Απλώστε γλυκερίνη στην περιοχή του λεκέ. Τρίψτε με απορρυπαντικό και πλύνετε. Αν δεν μπορεί να αφαιρεθεί ο λεκές, σκουπίστε με οινόπνευμα. (Για συνθετικά και χρωματιστά υφάσματα θα πρέπει να χρησιμοποιηθεί ένα μείγμα από 1 μέρος οινόπνευμα και 2 μέρη νερό)

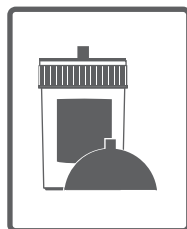

**Φρούτα:** Τεντώστε τη λεκιασμένη περιοχή του ρούχου πάνω στο άνοιγμα ενός δοχείου και ρίξτε πάνω της κρύο νερό. Μη ρίξετε ζεστό νερό πάνω στο λεκέ. Σκουπίστε με κρύο νερό και απλώστε γλυκερίνη. Περιμένετε 1-2 ώρες, σκουπίστε με λίγες σταγόνες λευκού ξυδιού και ξεπλύνετε.

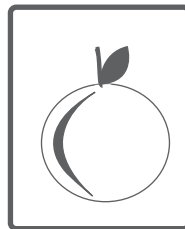

**Λεκές από γρασίδι:** Σκουπίστε το λεκιασμένο μέρος με απορρυπαντικό. Αν το επιτρέπει ο τύπος του υφάσματος, πλύνετε με λευκαντικό. Σκουπίστε τα μάλλινα ρούχα με οινόπνευμα. (Για χρωματιστά υφάσματα θα πρέπει να χρησιμοποιηθεί ένα μείγμα από 1 μέρος καθαρό οινόπνευμα και 2 μέρη νερό)



**Χρώμα λαδιού:** Ο λεκές θα πρέπει να αφαιρεθεί με χρήση αραιωτικού πριν το στέγνωμα. Κατόπιν θα πρέπει να σκουπιστεί με απορρυπαντικό και να πλυθεί.

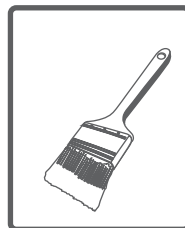

**Λεκές από κάψιμο:** Αν το ρούχο είναι κατάλληλο για χρήση λευκαντικού, μπορείτε να προσθέσετε λευκαντικό στο νερό πλυσίματος. Για μάλλινα υφάσματα, πρέπει να καλύψετε το λεκέ με ένα πανί που έχει προηγουμένως βυθιστεί σε οξυζενέ και να τον σιδερώσετε τοποθετώντας ένα στεγνό πανί πάνω σε αυτό το πανί. Θα πρέπει να πλυθεί μετά από καλό ξέβγαλμα.



**Λεκές από αίμα:** Βυθίστε τα ρούχα σε κρύο νερό για 30 λεπτά. Αν δεν φύγει ο λεκές, βυθίστε για 30 λεπτά σε ένα μείγμα νερού και αμμωνίας (3 κουταλιές αμμωνίας σε 4 λίτρα νερού).



**Κρέμα, παγωτό και γάλα:** Βυθίστε τα ρούχα σε κρύο νερό και τρίψτε τη λεκιασμένη περιοχή με απορρυπαντικό. Αν δεν αφαιρεθεί ο λεκές, χρησιμοποιήστε λευκαντικό στο βαθμό που αυτό είναι κατάλληλο για τα ρούχα. (Μη χρησιμοποιήσετε λευκαντικό για χρωματιστά ρούχα.)



**Μούχλα:** Οι λεκέδες από μούχλα θα πρέπει να καθαρίζονται το συντομότερο δυνατό. Ο λεκές θα πρέπει να πλένεται με νερό και απορρυπαντικό, αλλά αν δεν μπορεί να αφαιρεθεί θα πρέπει να σκουπιστεί με οξυζενέ (3%).

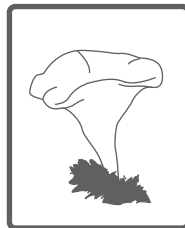

**Μελάνι:** Τοποθετήστε τη λεκιασμένη περιοχή κάτω από τρεχούμενο νερό και περιμένετε να σταματήσει η ροή μελανιού στο νερό. Κατόπιν σκουπίστε το λεκέ με νερό στο οποίο έχετε προσθέσει λεμόνι και απορρυπαντικό και πλύνετε το αφού περιμένετε 5 λεπτά.

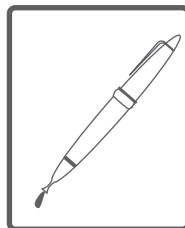

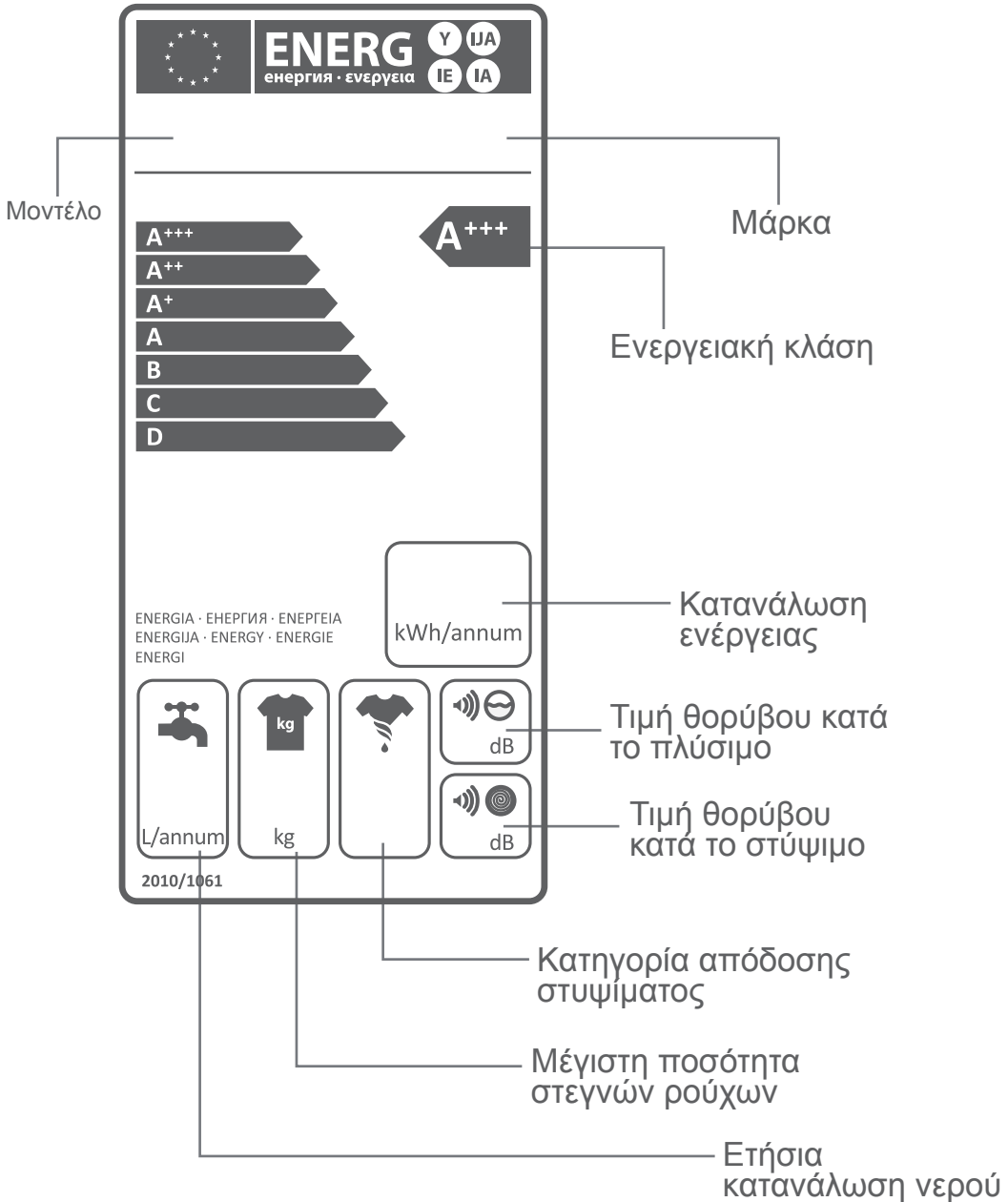

Η κατανάλωση ενέργειας και νερού μπορεί να διαφέρει ανάλογα με την πίεση του νερού, τη σκληρότητα του νερού, τη θερμοκρασία του νερού, τη θερμοκρασία περιβάλλοντος, την ποσότητα των ρούχων, την επιλογή πρόσθετης λειτουργίας και τις διακυμάνσεις της τάσης. Η κατανάλωση ενέργειας και νερού θα μειωθεί αν χρησιμοποιείτε τη συσκευή σας με την ποσότητα ρούχων που προτείνεται για το επιλεγμένο πρόγραμμα, αν πλένετε τα λιγότερο λερωμένα ή καθημερινά σας ρούχα σε σύντομα προγράμματα, αν πραγματοποιείτε περιοδικά τις εργασίες καθαρισμού και αν χρησιμοποιείτε τη συσκευή σας σε κατάλληλα χρονικά διαστήματα που καθορίζει η εταιρεία ρεύματος.



Αυτό το σύμβολο πάνω στο προϊόν ή στη συσκευασία υποδηλώνει ότι το προϊόν δεν πρέπει να απορρίπτεται μαζί με τα οικιακά απορρίμματα. Αντί αυτού, θα πρέπει να παραδίδεται στις αρμόδιες θέσεις συλλογής αποβλήτων για ανακύκλωση ηλεκτρικού και ηλεκτρονικού εξοπλισμού.

Διασφαλίζοντας τη σωστή απόρριψη αυτού του προϊόντος θα συνεισφέρετε στην αποφυγή δυνητικά αρνητικών επιπτώσεων στο περιβάλλον και στην ανθρώπινη υγεία, οι οποίες θα προέκυπταν από λανθασμένη διαδικασία απόρριψης του προϊόντος.

Η ανακύκλωση των υλικών θα συντελέσει στην προστασία των φυσικών πόρων.

Για πιο λεπτομερείς πληροφορίες σχετικά με την ανακύκλωση αυτού του προϊόντος, απευθυνθείτε στις τοπικές αρχές, στην υπηρεσία αποκομιδής των οικιακών απορριμμάτων ή στο κατάστημα όπου προμηθευτήκατε το προϊόν.





