



Istruzioni per l'uso
Operating instructions
Instrucciones para el uso
Instruções para o uso
Instructions pour l'emploi
Οδηγίες χρήσης
Návod k použití
Használati utasítás
Инструкции по применению
Návod na použitie
Инструкции за употреба
Upute za uporabu
Navodila za uporabo

SCALDASONNO

SCALDALETTO
ELECTRIC BLANKET
CALIENTACAMAS
COBERTOR ELÉTRICO
SURMATELAS CHAUFFANT
ΚΛΙΝΟΘΕΡΜΑΝΤΗΡΑΣ
VYHŘÍVACÍ PODLOŽKA NA SPANÍ
ÁGYMELEGÍTŐ
ЭЛЕКТРОПРОСТЫНЬ
VYHRIEVACIA PODLOŽKA NA SPANIE
ГРЕЙКА
GRIJAČ KREVETA
GRELNE BLAZINE ZA OGREVANJE POSTELJE

IMETEC

TYPE H5605 H5606

**GUIDA ILLUSTRATIVA / ILLUSTRATIVE GUIDE / GUÍA ILUSTRATIVA /
 GUIA ILUSTRADO / GUIDE ILLUSTRÉ / ΕΙΚΟΝΟΓΡΑΦΗΜΕΝΟΣ ΟΔΗΓΟΣ /
 ILUSTROVANÝ PRŮVODCE / KÉPES ÚTMUTATÓ / ИЛЛЮСТРИРОВАННАЯ
 ПАМЯТКА / ILUSTROVANÝ SPRIEVODCA / ИЛЮСТРОВАНА КНИЖКА /
 ILUSTRIRANI VODIČ / SLIKOVNI VODNIK**

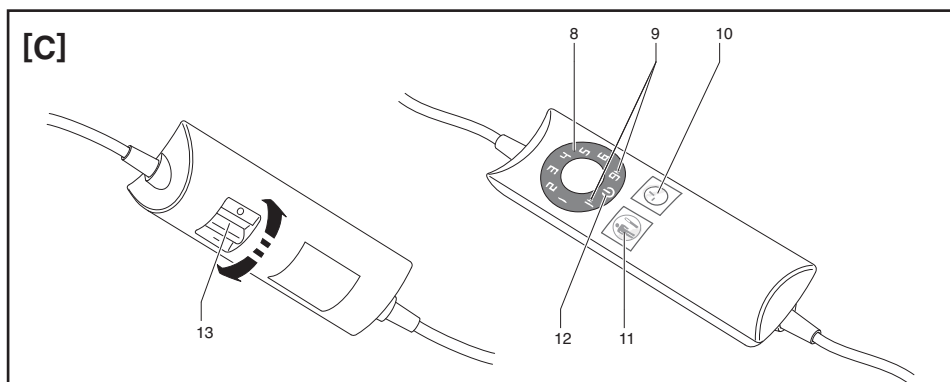
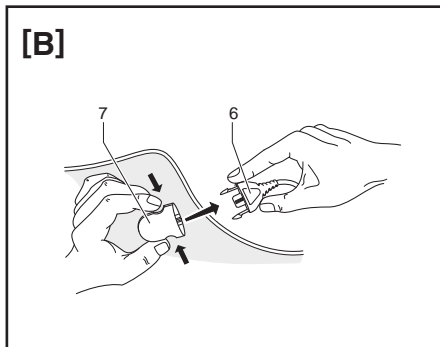
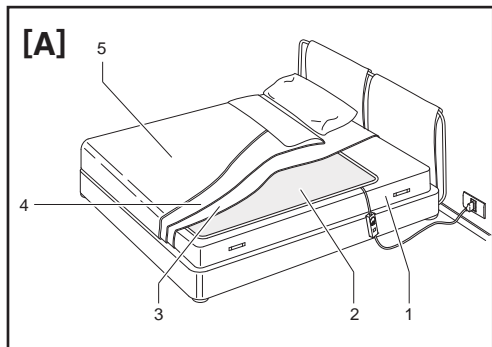

**DATI TECNICI / TECHNICAL DATA / DATOS TÉCNICOS / DADOS
 TÉCNICOS / DONNÉES TECHNIQUES / ΤΕΧΝΙΚΑ ΣΤΟΙΧΕΙΑ / TECHNICKÉ
 ÚDAJE / MŰSZAKI ADATOK / ТЕХНИЧЕСКИЕ ДАННЫЕ / TECHNICKÉ
 ÚDAJE / ТЕХНИЧЕСКИ ДАННИ / TEHNIČKI PODACI / TEHNIČNI PODATKI**

IMETEC
 TYPE H5605 220-240 V 50 Hz 150 W

IMETEC
 TYPE H5606 220-240 V 50 Hz 2X150 W



MANUALE DI ISTRUZIONI PER L'USO DELLO SCALDALETTO

Gentile cliente, IMETEC La ringrazia per l'acquisto del presente prodotto. Siamo sicuri che Lei apprezzerà la qualità e l'affidabilità di questo apparecchio, progettato e prodotto mettendo in primo piano la soddisfazione del cliente. Il presente manuale d'istruzioni è stato redatto in conformità alla norma europea EN 62079.

ISTRUZIONI IMPORTANTI CONSERVARE PER USI FUTURI



ATTENZIONE!

Istruzioni e avvertenze per un impiego sicuro.



Prima di utilizzare l'apparecchio, leggere attentamente le istruzioni per l'uso e in particolare le avvertenze sulla sicurezza, attenendosi ad esse. Conservare il presente manuale, insieme alla relativa guida illustrativa, per l'intera durata di vita del prodotto, a scopo di consultazione. In caso di cessione dell'apparecchio a terzi, consegnare anche l'intera documentazione.

Se nella lettura di questo libretto di istruzioni d'uso alcune parti risultassero di difficile comprensione o se sorgessero dubbi, prima di utilizzare il prodotto contattare l'azienda all'indirizzo indicato in ultima pagina.

INDICE

AVVERTENZE SULLA SICUREZZA	pag.	1
LEGENDA SIMBOLI	pag.	2
PREPARAZIONE	pag.	3
UTILIZZO	pag.	3
PULIZIA E MANUTENZIONE	pag.	3
CONSERVAZIONE DELLO SCALDALETTO	pag.	4
VERIFICHE PERIODICHE	pag.	4
SMALTIMENTO	pag.	4
ASSISTENZA E GARANZIA	pag.	4
GUIDA ILLUSTRATIVA		I
DATI TECNICI		I

AVVERTENZE SULLA SICUREZZA











- Dopo aver rimosso l'apparecchio dalla confezione, controllare l'integrità della fornitura in base al disegno e l'eventuale presenza di danni da trasporto. In caso di dubbio, non utilizzare l'apparecchio e rivolgersi al servizio di assistenza autorizzato.
- Il materiale della confezione non è un giocattolo per bambini! Tenere il sacchetto di plastica lontano dalla portata dei bambini; pericolo di soffocamento!
- Prima di collegare l'apparecchio, controllare che i dati della tensione di rete riportati sulla targhetta di identificazione corrispondano a quelli della rete elettrica disponibile. La targhetta di identificazione si trova sull'apparecchio.
- Il presente apparecchio deve essere destinato esclusivamente come scaldaletto per uso domestico. Qualsiasi altro utilizzo è considerato non conforme e pertanto pericoloso.
- L'apparecchio non è destinato ad essere usato da persone (bambini compresi) le cui capacità fisiche, sensoriali o mentali siano ridotte, oppure con mancanza di esperienza o di conoscenza, a meno che

esse abbiano potuto beneficiare, attraverso l'intermediazione di una persona responsabile della loro sicurezza, di una sorveglianza o di istruzioni riguardanti l'uso dell'apparecchio.







I bambini devono essere sorvegliati per sincerarsi che non giochino con l'apparecchio.

Non utilizzare l'apparecchio con persone insensibili al calore o molto vulnerabili che sono incapaci a reagire al surriscaldamento.

Questo apparecchio non deve essere utilizzato da bambini, se i dispositivi di comando non sono stati prerogolati da un genitore o da un custode o se il bambino non è stato adeguatamente istruito su come usare in modo sicuro tali dispositivi.

-  **AVVERTENZA** – NON adatto a bambini di età inferiore a 3 anni. I bambini di età inferiore ai 3 anni non devono usare l'apparecchio a causa della loro incapacità a reagire al surriscaldamento.
-  **NON** azionare il comando di temperatura con mani bagnate.
-  **NON** tirare il cavo di alimentazione o l'apparecchio stesso, per staccare la spina dalla presa di corrente.
- Disinserire sempre la spina dall'alimentazione elettrica prima della pulizia o manutenzione e in caso di mancato utilizzo dell'apparecchio.
- In caso di guasto o di cattivo funzionamento dell'apparecchio, spegnerlo e non manometterlo. Per l'eventuale riparazione rivolgersi solamente ad un centro di assistenza tecnica autorizzato.
- Se il cavo di alimentazione è danneggiato, esso deve essere sostituito da un centro di assistenza tecnica autorizzato, in modo da prevenire ogni rischio.
- L'apparecchio deve essere usato solo con i tipi di comando indicati sull'etichetta dell'apparecchio.
-  **NON** posizionare il comando sotto il cuscino o tra le lenzuola o le coperte quando l'apparecchio è collegato.
- Esaminare frequentemente l'apparecchio per accertare eventuali segni di usura o deterioramento. Se vi sono tali segni, o se l'apparecchio è stato usato male, rivolgersi ad un centro di assistenza tecnica autorizzato prima di qualsiasi ulteriore uso.
- Si raccomanda che i portatori di pacemaker non utilizzino l'apparecchio per tutta la notte. L'apparecchio può essere utilizzato per preriscaldare il letto, ma deve essere spento e disconnesso dall'alimentazione elettrica prima di coricarsi.
-  **NON** usare su un letto regolabile: in caso contrario, verificare che la coperta o il cavo non possano rimanere intrappolati o bloccati.
-  **NON** rimboccare.
- Questo apparecchio non é designato per uso medico negli ospedali.
-  **NON** utilizzare se bagnato.
-  **NON** usare l'apparecchio per riscaldare gli animali.
-  **NON UTILIZZARE SE PIEGATO O SPIEGAZZATO.**
-  **NON INSERIRE AGHI O SPILLI.**

LEGENDA SIMBOLI

	Classe di protezione II		Selettore timer
	Avvertenza		Stand by
	Divieto		Posizione spegnimento
	Selettore di temperatura		Posizione accensione

PREPARAZIONE

DISPOSIZIONE DELLO SCALDALETTO FIG.(A-B)



ATTENZIONE!

Posizionare lo scaldaletto unicamente tra il materasso e il primo lenzuolo e non sopra persone a letto.

- Distendere lo scaldaletto direttamente sopra il materasso con il lato in cui è situata la spina (6) rivolto verso il materasso.
- Assicurarsi che lo scaldaletto sia sempre ben disteso.
- Adagiare il primo lenzuolo sopra lo scaldaletto, quindi preparare il letto come di consueto con lenzuolo e coperta.

UTILIZZO

COLLEGAMENTO O RIMOZIONE DEL COMANDO DI REGOLAZIONE DELLA TEMPERATURA FIG. (B)



ATTENZIONE!

Lo scaldaletto è utilizzabile esclusivamente con il comando fornito in dotazione. Il modello relativo è specificato sull'etichetta cucita sul pannello.

- Inserire la presa del comando (7) nella spina (6) per collegare il comando di regolazione della temperatura allo scaldaletto.
- Per il modello matrimoniale è necessario ripetere l'operazione anche per la seconda presa.
- Staccare la presa (7) dallo scaldaletto premendo le leve di tenuta ai lati della spina (6).

ACCENSIONE DELLO SCALDALETTO E SCELTA DELLA GIUSTA TEMPERATURA FIG. (C)



ATTENZIONE!

NON mettere il comando sotto il cuscino o sotto le coperte durante l'uso.

- Accendete il vostro lo scaldaletto, dal retro del controllo, ponendo l'interruttore in posizione accensione (I) (13) (Figura [C]).
- PRERISCALDAMENTO RAPIDO - la tecnologia INTELLISENSE imposta automaticamente la temperatura sul rapido riscaldamento 6. NON usare la temperatura 6 PRERISCALDAMENTO RAPIDO mentre si è a letto.
- Se lo scaldaletto è in stand by, per attivare il preriscaldamento rapido, premere il pulsante di temperatura (11) fino a quando il numero 6 sul display della temperatura (8) (Figura [C]) s'illumina con luce rossa.
- Per l'utilizzo notturno o continuo, selezionare l'impostazione desiderata di temperatura 1-5, premendo il pulsante di temperatura (11) (figura [C]) fino a quando la temperatura desiderata si accende sul display della temperatura (8) con luce arancione.

FUNZIONE MEMORIA

Dopo pochi minuti di utilizzo, lo scaldaletto memorizzerà l'ultima temperatura selezionata.

FUNZIONE AUTOSPEGNIMENTO

Lo scaldaletto è dotato di un sistema di spegnimento automatico. Si può scegliere il timer tra 1 ora o 9 ore.

- TIMER – premere il selettore timer (10) (Figura [D]) fino a che 1 ora o 9 ore s'illuminano con luce verde (9).
- AUTOSPEGNIMENTO - al termine del timer, lo scaldaletto si spegnerà automaticamente e il display standby (12) (Figura [C]) s'illumina con luce blu.

DISCONNESSIONE

- Selezionare la posizione di spegnimento sul retro del comando (13) (Figura [C]), e disinserire la spina dalla presa di corrente.

PULIZIA E MANUTENZIONE

Lo scaldaletto è lavabile. Verificare la targhetta dei simboli di lavaggio presente sullo scaldaletto per un corretto lavaggio.

40	Lavare a 40°C.	Asciugatura a tamburo rotativo a bassa temperatura inferiore a 40°C	Non lavare a secco.
Non candeggiare		Non stirare	

ISTRUZIONI PER IL LAVAGGIO

- Scollegare il cavo dal comando termico come mostrato in fig.(B) prima di procedere al lavaggio.
- Prima di lavare lo scaldaletto è fondamentale misurarlo e controllarlo che le dimensioni siano approssimativamente le stesse in fase di asciugatura.



LAVAGGIO IN LAVATRICE

- Lo scaldaletto può essere lavato in lavatrice a 40°C con un programma delicato.
- Usare esclusivamente il programma delicato per la centrifuga. NON effettuare un ciclo di

IT

centrifuga supplementare.



LAVAGGIO A MANO

- Lo scaldaletto può essere lavato a mano ad una temperatura massima di 40°C.
- Utilizzare un detersivo liquido per capi delicati (per il dosaggio leggere le indicazioni del prodotto).



ASCIUGATURA

- Asciugare in asciugatrice con impostazione bassa.
- Stendere senza applicare mollette sulle parti elettriche dello scaldaletto perché evitare di danneggiarle.
-  NON utilizzare lo scaldaletto fino a quando è perfettamente asciutto.

COME STENDERE LO SCALDALETTO

- In fase di asciugatura lo scaldaletto deve essere steso cercando di raggiungere approssimativamente la stessa dimensione originale. I risultati migliori si ottengono quando è ancora umido, lavorando da un'estremità laterale all'altra, tirando una fascia per volta. Potrebbe essere necessario ripetere questa procedura più volte fino a quando lo scaldaletto è perfettamente asciutto.
- Esaminare lo scaldaletto per verificare che i cavi non siano piegati o attorcigliati. In controluce, è più facile ispezionare i cavi dello scaldaletto.
- In caso di problemi con i cavi dopo aver steso lo scaldaletto oppure se lo scaldaletto non riprende la forma e le dimensioni originali, restituirlo ad un Centro autorizzato Imetec per un controllo di sicurezza.

CONSERVAZIONE DELLO SCALDALETTO



ATTENZIONE! Quando si ripone l'apparecchio, lasciare che si raffreddi prima di piegarlo.



ATTENZIONE!

 **NON produrre pieghe e/o deformare l'apparecchio mettendogli sopra degli oggetti quando viene riposto.**

Il tessuto potrebbe subire un naturale ingiallimento nel corso del tempo. Tale fenomeno non compromette in alcun modo la sicurezza e/o le prestazioni del prodotto stesso.

VERIFICHE PERIODICHE

Esaminare frequentemente l'apparecchio ed il cavo flessibile per verificare se esistono eventuali segni di usura o deterioramento. In presenza di tali segni o in caso di malfunzionamento, portare l'apparecchio presso uno dei Centri Assistenza Tecnica autorizzati da IMETEC. Le consigliamo comunque di far controllare il Suo scaldaletto, da un Centro autorizzato Imetec, almeno una volta ogni 3 anni.

SMALTIMENTO



L'imballaggio del prodotto è composto da materiali riciclabili. Smaltirlo in conformità alle norme di tutela ambientale.

Ai sensi della norma europea 2002/96/CE, l'apparecchio in disuso deve essere smaltito in modo conforme. I materiali riciclabili contenuti nell'apparecchio vengono recuperati, al fine di evitare il degrado ambientale. Per maggiori informazioni, rivolgersi all'ente di smaltimento locale o al rivenditore dell'apparecchio.

ASSISTENZA E GARANZIA

Per le riparazioni o l'acquisto dei ricambi rivolgersi al servizio autorizzato di assistenza ai clienti IMETEC contattando il Numero sotto riportato e consultando il sito internet. L'apparecchio è coperto da garanzia del produttore. Per i dettagli, consultare il foglio garanzia allegato. L'inosservanza delle istruzioni contenute in questo manuale per l'utilizzo, la cura e la manutenzione del prodotto fanno decadere il diritto alla garanzia del produttore.

ML111432

IMETEC
www.imetec.com

Tenacta Group S.p.A. Via Piemonte 5/11 24052 Azzano S. Paolo (BG) ITALY
Tel. +39.035.688.111 Fax +39.035.320.149

M1000050
0612 (MMYY)



OPERATING INSTRUCTIONS FOR THE ELECTRIC BLANKET

Dear customer, IMETEC thanks you for having purchased this product. We are certain you will appreciate the quality and reliability of this appliance, designed and manufactured with customer satisfaction in mind. This instruction manual has been drawn up in compliance with the European Standard EN 62079.

IMPORTANT INSTRUCTIONS KEEP FOR FUTURE USE



IMPORTANT!

Instructions and warnings for a safe use.



Please read the operating instructions and safety warnings in particular before using the appliance and follow these at all times. Keep this manual and illustrative guide with the appliance for future consultation. Should you pass the appliance on to another user, make sure to also include this documentation. Should certain parts of this booklet be difficult to understand or should doubts arise, contact the company before using the product, at the address indicated on the last page.











INDEX

SAFETY INSTRUCTIONS	page	5
SYMBOLS	page	6
PREPARATION	page	6
USE	page	7
CLEANING AND MAINTENANCE	page	7
STORING THE ELECTRIC BLANKET	page	8
REGULAR CHECKS	page	8
DISPOSAL	page	8
ASSISTANCE AND WARRANTY	page	8
ILLUSTRATIVE GUIDE		I
TECHNICAL DATA		I









SAFETY INSTRUCTIONS

- After having removed the appliance from its packaging, verify its integrity based on the drawing and any presence of damage caused by transport. If in doubt, do not use the appliance and contact an authorised service centre.
- Do not let children play with the packaging! Keep the plastic bag out of the reach of children - risk of suffocation!
- Before connecting the appliance, please make sure that the voltage indicated on the identification plate corresponds to that of the mains voltage. The identification plate is found on the appliance.
- This appliance is intended exclusively as an electric blanket for home use. Any other use is considered not compliant and therefore dangerous.
- The appliance is not to be used by persons (including children) with reduced physical, sensory or mental abilities, or with no experience or knowledge, unless supervised by a person responsible for their safety or after having received instructions regarding its use.
Children must be supervised to ensure they do not play with the appliance.
The appliance is not to be used by people who are insensitive to heat or vulnerable and unable to react to overheating.
This appliance must not be used by children if the control devices have not been set beforehand by a

parent or guardian or if the child has not been properly instructed on how to use the device safely.

-  **WARNING – NOT suitable for children under the age of 3. Children under the age of 3 must not use the appliance due to their inability to react to overheating.**
-  **Do NOT activate the temperature control with wet hands.**
-  **Do NOT pull the power cord or the appliance itself to remove the plug from the socket.**
- **Always disconnect the appliance from the mains supply before cleaning or performing maintenance and when the appliance is not in use.**
- **If the appliance is faulty or malfunctions, switch it off and do not tamper with it. Any repairs must only be carried out by an authorised technical service centre.**
- **If the power cable is damaged it must be replaced by an authorised technical service centre, so as to prevent all risks.**
- **The appliance must be used solely with the types of control indicated on the label.**
-  **Do NOT place the control unit under the pillow or between the sheets or bed covers when the appliance is connected.**
- **Check the appliance often for signs of wear and tear. If such signs are found or if the appliance has been used incorrectly, contact an authorised technical service centre before continuing to use it.**
- **People with a pacemaker are recommended not to use the appliance all night long. The appliance can be used to warm the bed but must be switched off and disconnected from the power supply before going to bed.**
-  **Do NOT use on an adjustable bed: otherwise, verify that nor the blanket or the wire can remain caught or blocked.**
-  **Do NOT tuck in.**
- **This appliance is not intended for medical use inside of hospitals.**
-  **Do NOT use the appliance if it is wet.**
-  **Do NOT use the appliance to keep animals warm.**
-  **DO NOT USE WHEN FOLDED OR IF CREASED.**
-  **DO NOT INSERT PINS OR NEEDLES.**

SYMBOLS

	Protection class II		Timer selector
	Warning		Stand-by
	Prohibited actions		Off position
	Temperature selector		On position

PREPARATION

PLACING THE ELECTRIC BLANKET FIG. (A-B)



IMPORTANT!
The electric blanket must only be placed between the mattress and the flat sheet and not on top of persons in bed.

- Lay the electric blanket directly on the mattress with the side on which there is the plug (6) facing the mattress.
- Make sure the electric blanket is always laid out properly.
- Lay the flat sheet on the electric blanket and then finish laying the bed as usual with a sheet and bed cover.

USE

CONNECTING AND REMOVING THE TEMPERATURE ADJUSTMENT CONTROL FIG. (B)



IMPORTANT!

The electric blanket must only be used with the control unit supplied. The relative model is specified on the label sewn on the panel.

- Insert the plug (7) in the socket (6) to connect the temperature control unit to the electric blanket.
- The same must be done with the second plug in the double bed model.
- Disconnect the plug (7) from the electric blanket by pressing the pushbuttons at the sides of the plug (6).

SWITCHING THE ELECTRIC BLANKET ON AND SELECTING THE CORRECT TEMPERATURE FIG. (C)



IMPORTANT!

Do NOT place the control unit under the pillow or under the sheets when in use.



- Switch the electric blanket on from the back of the control unit by setting the switch to ON (I) (13) (Figure [C]).
- QUICK PRE-HEAT - the INTELLISENSE technology automatically sets the temperature to the quick heating setting 6. Do NOT use the 6 QUICK PRE-HEATING temperature when you are in bed.
- Activate the quick pre-heat function when the electric blanket is in stand-by by pressing the temperature button  (11) until number 6 on the temperature display (8) (Figure [C]) lights up red.
- When using the appliance at night or continuously, select the temperature (1 to 5) by pressing the temperature button (11) (figure [C]) until the desired temperature lights up on the temperature display (8) in orange.

MEMORY FUNCTION

After being used for a few minutes, the electric blanket will memorise the last temperature selected.

AUTOMATIC SWITCH-OFF FUNCTION

The electric blanket is provided with an automatic switch-off system. The timer can be set from 1 to 9 hours.





- TIMER – press the timer selector  (10) (Figure [D]) until 1 or 9 hours light up green (9).
- AUTOMATIC SWITCH-OFF - once the set time elapses, the electric blanket will switch-off automatically and the stand-by display  (12) (Figure [C]) lights up blue.

DISCONNECTION

- Select the switch-off function on the back of the control unit  (13) (Figure [C]) and disconnect the plug from the socket.

CLEANING AND MAINTENANCE

The electric blanket can be washed. Check the washing symbols on the label of the electric blanket to wash it correctly.

	Wash at 40°C		Tumble dry at a temperature that is less than 40°C
	Do not bleach		Do not iron
	Do not dry-clean		

WASHING INSTRUCTIONS

- Disconnect the wire from the temperature control unit before washing as shown in fig. (B).
- It is important to measure the electric blanket before washing it in order to verify that the dimensions are approximately the same while drying.



MACHINE WASHING

- The electric blanket can be machine washed at 40°C using a delicate program.
- Only the gentle spin cycle is to be used. Do NOT program an extra spin cycle.



WASHING BY HAND

- The electric blanket can be washed by hand at a maximum temperature of 40°C.
- Use a liquid soap for delicate garments (read the product dosage instructions).



DRYING

- Set the dryer at a low temperature.
- Hang the electric blanket without applying pegs on the electrical parts so as not to damage them.

-  Do NOT use the electric blanket until it is completely dry.

HANGING THE ELECTRIC BLANKET TO DRY

- The electric blanket must be hung to dry in the approximate original dimensions. The best results are obtained when it is still damp, pulling a panel at a time from one end and the other. This may have to be repeated a number of times until the electric blanket is completely dry.
- Make sure the wires are not kinked or twisted. It is easier to check the wires by placing the electric blanket against the light.
- If problems arise with the wires after having hung the electric blanket or if it does not return to its original size, return it to an authorised Imetec Service Centre for a safety check.

STORING THE ELECTRIC BLANKET



ATTENTION! When you store the appliance, let it cool down before folding it.



IMPORTANT!

 When you store the appliance, do NOT place objects on top of it which crease it and/or deform it.

The fabric may take on a natural yellow colour over time. This does not compromise the safety and/or performance of the product in any way.

REGULAR CHECKS

Check the appliance and the flexible cord often for signs of wear and tear. Should this be noted or in the case of malfunction, take the appliance to an authorised IMETEC Technical Service Centre. However, we recommend having your electric blanket checked by an authorised Imetec Service Centre at least once every 3 years.

DISPOSAL



The packaging is made up of recyclable material. Dispose of it in compliance with the environmental protection standards.

The product must be disposed of appropriately, in compliance with European standard 2002/96/EC. The recyclable materials contained in the appliance must be collected to prevent environmental pollution. For further information contact the local waste authority or the appliance retailer.

ASSISTANCE AND WARRANTY

To request repairs or purchase spare parts, please contact IMETEC's authorised customer service centre on the Number below or via the website. The appliance is covered by the manufacturer's warranty. For details, read the attached warranty sheet. Failure to comply with the instructions for use and maintenance provided in this manual will render the manufacturer's warranty null and void.



MANUAL DE INSTRUCCIONES PARA EL USO DEL CALIENTACAMAS

Estimado cliente: IMETEC le agradece por haber elegido este producto. Estamos convencidos de que valorará su calidad y fiabilidad, siempre buscando satisfacer al consumidor. Este manual de instrucciones ha sido redactado en conformidad con la norma europea EN 62079.

INSTRUCCIONES IMPORTANTES CONSERVELAS PARA USOS FUTUROS



¡ATENCIÓN!

Instrucciones y advertencias para un uso seguro.



Antes de utilizar el aparato, lea atentamente las instrucciones para el uso y en concreto las advertencias para la seguridad, ateniéndose siempre a ellas. Conserve este manual, junto con la guía ilustrativa, durante toda la vida útil del producto, para poder consultarlo cada vez que sea necesario. En caso de cesión del aparato a terceros, entregue también todos los documentos.

Si al leer este manual de instrucciones para el uso alguna de sus partes resultara difícil de entender o si surgieran dudas, antes de usar el producto contáctese con la empresa en la dirección indicada en la última página.

ÍNDICE

ADVERTENCIAS PARA LA SEGURIDAD	pág.	9
REFERENCIA DE SÍMBOLOS	pág.	10
PREPARACIÓN	pág.	11
USO	pág.	11
LIMPIEZA Y MANTENIMIENTO	pág.	11
CONSERVACIÓN DEL CALIENTACAMAS	pág.	12
CONTROLES PERIÓDICOS	pág.	12
ELIMINACIÓN	pág.	12
ASISTENCIA Y GARANTÍA	pág.	12
GUÍA ILUSTRATIVA		I
DATOS TÉCNICOS		I

ADVERTENCIAS DE SEGURIDAD











- Después de haber sacado el aparato del embalaje, compruebe que esté íntegro conforme al dibujo y que no haya sufrido daños durante el transporte. En caso de duda, no utilice el aparato y póngase en contacto con el servicio de asistencia autorizado.
- ¡Los materiales del embalaje no son juguetes para los niños! Mantenga la bolsa de plástico fuera del alcance de los niños; ¡riesgo de asfixia!
- Antes de conectar el aparato, controle que los datos de la tensión de red indicados en la placa de identificación correspondan a los de la red eléctrica disponible. La placa de identificación está aplicada en el aparato.
- El presente aparato debe ser destinado exclusivamente como calentacamás para uso doméstico. Cualquier otro uso se considera impropio y por tanto peligroso.

- Este aparato no debe ser utilizado por personas (incluyendo niños) con capacidades físicas, sensoriales o mentales reducidas, o falta de experiencia y conocimiento, salvo que hayan sido instruidas o supervisadas en el uso del aparato por una persona responsable de su seguridad.







Vigile a los niños para asegurarse de que no jueguen con el aparato.

El aparato no debe ser usado por personas insensibles al calor o muy vulnerables, que no sean capaces de reaccionar ante el sobrecalentamiento.

Este aparato no debe ser utilizado por niños si los dispositivos de mando no han sido regulados previamente por uno de sus padres o por un cuidador, o bien si el niño no ha sido instruido adecuadamente sobre cómo usar estos dispositivos de forma segura.

-  **ADVERTENCIA** – NO apto para niños menores de 3 años. Los niños menores de 3 años no deben usar el aparato a causa de su incapacidad de reacción al sobrecalentamiento.
-  **NO** accione el mando de temperatura con las manos mojadas.
-  **NO** tire del cable de alimentación o del aparato mismo, para desenchufarlo de la toma de corriente.
- Desenchufe el aparato de la alimentación eléctrica antes de llevar a cabo operaciones de limpieza o mantenimiento, o si no va a utilizarse.
- En caso de avería o problemas de funcionamiento del aparato, apáguelo y no lo manipule indebidamente. Si es necesario repararlo, diríjase únicamente a un centro de asistencia técnica autorizado.
- Si el cable de alimentación está dañado, hágalo sustituir en un Centro de Asistencia Técnico autorizado, para prevenir cualquier riesgo.
- El aparato debe ser usado solo con los tipos de mando indicados en la etiqueta del mismo.
-  **NO** coloque el mando debajo de la almohada o entre las sábanas u otras mantas cuando el aparato está conectado.
- Examine frecuentemente el aparato para detectar eventuales signos de desgaste o deterioro. Si detecta estos signos, o si el aparato ha sido mal utilizado, diríjase a un centro de asistencia técnica autorizado antes de volver a utilizarlo.
- Se recomienda que los portadores de marcapasos no usen el aparato durante toda la noche. El aparato se puede usar para calentar la cama, pero hay que apagarlo y desconectarlo de la corriente eléctrica antes de acostarse.
-  **NO** usar sobre una cama regulable: en caso contrario, controle que la manta o el cable no se enreden o se bloqueen.
-  **NO** doblar.
- Este aparato no ha sido diseñado para uso médico en los hospitales.
-  **NO** utilizar si está mojado.
-  **NO** utilizar el aparato para calentar animales.
-  **NO UTILIZAR SI ESTÁ DOBLADO O ARRUGADO.**
-  **NO INTRODUZCA AGUJAS O ALFILERES.**

REFERENCIA DE SÍMBOLOS

	Clase de protección II		Selector temporizador
	Advertencia		Stand by
	Prohibición		Posición de apagado
	Selector de temperatura		Posición de encendido

PREPARACIÓN

DISPOSICIÓN DEL CALIENTACAMAS FIG.(A-B)



¡ATENCIÓN!

Posicione el calentacamas sólo entre el colchón y la primera sábana y no sobre las personas que se encuentran en la cama.

- Extienda el calentacamas directamente sobre el colchón con el lado del enchufe (6) dirigido hacia el mismo.
- Asegúrese de que el calentacamas esté siempre bien extendido.
- Coloque la primera sábana sobre el calentacamas, entonces termine de hacer la cama normalmente con la otra sábana y la manta.

USO

CONEXIÓN O EXTRACCIÓN DEL MANDO DE REGULACIÓN DE LA TEMPERATURA FIG. (B)



¡ATENCIÓN!

El calentacamas puede utilizarse exclusivamente con el mando suministrado. El respectivo modelo está especificado en la etiqueta cosida en la manta.

- Introduzca la toma del mando (7) en el enchufe (6) para conectar el mando de regulación de la temperatura al calentacamas.
- Para el modelo matrimonial es necesario repetir la operación también para la segunda toma.
- Desconecte la toma (7) del calentacamas presionando las palancas de sujeción a los lados del enchufe (6).

ENCENDIDO DEL CALIENTACAMAS Y SELECCIÓN DE LA TEMPERATURA ADECUADA FIG. (C)



¡ATENCIÓN!

NO ponga el mando debajo de la almohada o debajo de las mantas mientras se esté usando.



- Encienda su calentacamas colocando el interruptor en la posición de encendido (I) (13) desde la parte trasera del control (Figura [C]).
- PRECALENTAMIENTO RÁPIDO - la tecnología INTELLISENSE configura automáticamente la temperatura en el calentamiento rápido 6. NO use la temperatura 6 PRECALENTAMIENTO RÁPIDO mientras se está en la cama.
- Si el calentacamas está en stand by, para activar el precalentamiento rápido, presione el botón de temperatura  (11) hasta que el número 6 en la pantalla de la temperatura (8) (Figura [C]) se ilumine con luz roja.
- Para el uso nocturno o constante, seleccione la configuración deseada de temperatura 1-5, presionando el botón de temperatura (11) (figura [C]) hasta que la temperatura deseada se encienda en la pantalla de la temperatura (8) con luz naranja.

FUNCIÓN MEMORIA

Después de pocos minutos de uso, el calentacamas memoriza la última temperatura seleccionada.

FUNCIÓN DE AUTOAPAGADO

El calentacamas está equipado con un sistema de apagado automático. Se puede configurar el temporizador entre 1 hora o 9 horas.





- TEMPORIZADOR - presione el selector del temporizador  (10) (Figura [D]) hasta que se ilumine con luz verde (9) 1 hora o 9 horas.
- AUTOAPAGADO - cuando el temporizador llega al final, el calentacamas se apaga automáticamente y la pantalla standby  (12) (Figura [C]) se ilumina con luz azul.

DESCONEXIÓN

- Seleccione la posición de apagado en la parte trasera del mando  (13) (Figura [C]), y desconecte el enchufe de la toma de corriente.

LIMPIEZA Y MANTENIMIENTO

El calentacamas se puede lavar. Para lavar correctamente, controle la etiqueta con los símbolos de lavado del calentacamas.

	Lavar a 40 °C.		Secado con tambor rotativo a baja temperatura inferior a 40 °C		No lavar en seco.
	No blanquear		No planchar		

INSTRUCCIONES PARA EL LAVADO

- Antes de lavar, desconecte el cable del mando térmico, como se muestra en la fig. (B).
- Antes de lavar el calentacamas es fundamental medirlo y controlar que sus dimensiones sean aproximadamente las mismas en fase de secado.



LAVADO EN LAVADORA

- El calentacamas se puede lavar en lavadora a 40 °C con un programa delicado.
- Use exclusivamente el programa delicado para la centrifugadora. NO realice un ciclo de

ES

centrifugado adicional.



LAVADO A MANO

- El calentacamas se puede lavar a mano a una temperatura máxima de 40 °C.
- Utilice un detergente líquido para prendas delicadas (lea las instrucciones del producto para obtener información sobre la dosis que hay que usar).



SECADO

- Séquelo en secadora con un programa bajo.
- Tienda el calentacamas sin colocar pinzas en las partes eléctricas para evitar dañarlo.
-  NO utilice el calentacamas antes de que se seque completamente.

CÓMO EXTENDER EL CALIENTACAMAS

- En fase de secado hay que extender el calentacamas tratando de alcanzar aproximadamente su dimensión original. Los mejores resultados se obtienen cuando aún está húmedo, estirando de un extremo lateral al otro y tirando de una banda a la vez. Podría ser necesario repetir este procedimiento más de una vez hasta que el calentacamas esté perfectamente seco.
- Examine el calentacamas para comprobar que los cables no estén doblados o torcidos. Es más fácil inspeccionar los cables del calentacamas a contraluz.
- Si surgen problemas con los cables después de estirar el calentacamas o si éste no toma su forma y dimensiones originales, entréguelo a un Centro autorizado Imetec para un control de seguridad.

CONSERVACIÓN DEL CALIENTACAMAS



¡ATENCIÓN! Cuando se termina de usar, deje que se enfríe antes de doblarlo.



¡ATENCIÓN!  NO pliegue y/o deforme el aparato, colocándole encima objetos cuando se termina de usar y se guarda.

Con el paso del tiempo el tejido podría estar sujeto a un amarillamiento natural. Este fenómeno no perjudica su seguridad ni sus rendimientos.

CONTROLES PERIÓDICOS

Examine frecuentemente el aparato y el cable flexible para comprobar si existen signos de desgaste o deterioro. Ante estos signos o en caso de mal funcionamiento, lleve el aparato a uno de los Centros de Asistencia Técnica autorizados por IMETEC. Recomendamos hacer controlar su calentacamas a un Centro autorizado Imetec, al menos una vez cada 3 años.

ELIMINACIÓN



El embalaje del producto está hecho con materiales reciclables. Elimínelo conforme a las normas de protección ambiental. El aparato fuera de uso debe eliminarse en conformidad con la norma europea 2002/96/CE. Los materiales reciclables presentes en el aparato se recuperan a fin de evitar la degradación ambiental. Para mayor información, diríjase a la entidad local de tratamiento y eliminación de residuos o al revendedor del aparato.

ASISTENCIA Y GARANTÍA

Para las reparaciones o la compra de los repuestos, póngase en contacto con el servicio autorizado de asistencia al cliente IMETEC, llamando al Número indicado debajo o accediendo al sitio web. El aparato está cubierto por la garantía del fabricante. Consulte la hoja de garantía adjunta para conocer los detalles. El incumplimiento de las instrucciones de este manual para el uso, cuidado y mantenimiento del producto, comporta la pérdida de la garantía del fabricante.

ML111432

IMETEC
www.imetec.com

Tenacta Group S.p.A. Via Piemonte 5/11 24052 Azzano S. Paolo (BG) ITALY
Tel. +39.035.688.111 Fax +39.035.320.149

M1000050
0612 (MMYY)



MANUAL DE INSTRUÇÕES PARA O USO DO COBERTOR ELÉTRICO

Prezado cliente, IMETEC deseja agradecer-lhe por ter comprado este produto. Temos certeza que irá apreciar a qualidade e a confiabilidade deste aparelho, projetado e fabricado tendo em vista, em primeiro lugar, a satisfação do cliente. O presente manual de instruções foi redigido em conformidade com a norma europeia EN 62079.

INSTRUÇÕES IMPORTANTES CONSERVAR PARA FUTURA UTILIZAÇÃO



ATENÇÃO!

Instruções e avisos para um emprego seguro.



Antes de utilizar o aparelho, ler atentamente as instruções para o uso, em particular os avisos sobre a segurança, e respeitá-los. Conservar o presente manual, juntamente com o guia ilustrativo, por toda a duração de vida do aparelho para fins de consulta. No caso de ceder o aparelho a terceiros, entregar também toda a documentação. Se ao ler este manual de instruções de uso algumas partes resultarem difíceis de entender, ou no caso de surgirem dúvidas, antes de utilizar o produto contactar a empresa junto à morada indicada na última página.

ÍNDICE

AVISOS SOBRE A SEGURANÇA	pág.	13
LEGENDA DOS SÍMBOLOS	pág.	14
PREPARAÇÃO	pág.	15
USO	pág.	15
LIMPEZA E MANUTENÇÃO	pág.	15
CONSERVAÇÃO DO COBERTOR ELÉTRICO	pág.	16
CONTROLOS PERIÓDICOS	pág.	16
ELIMINAÇÃO	pág.	16
ASSISTÊNCIA E GARANTIA	pág.	16
GUIA ILUSTRADO		
DADOS TÉCNICOS		

AVISOS SOBRE A SEGURANÇA











- Após retirar o aparelho da sua embalagem, controlar a integridade do fornecimento, na base do desenho, e verificar a eventual presença de danos imputáveis ao transporte. No caso de dúvida não utilizar o aparelho e consultar o serviço de assistência autorizado.
- O material da embalagem não é um brinquedo para crianças! Manter o invólucro plástico longe do alcance das crianças; perigo de asfixia!
- Antes de ligar o aparelho controlar que os dados da tensão de rede referidos na placa de identificação correspondam àqueles da rede elétrica disponível. A placa de identificação encontra-se no aparelho.
- O presente aparelho deve ser utilizado exclusivamente para a finalidade para a qual foi projetado, ou seja, como cobertor elétrico para uso doméstico. Qualquer outro emprego será considerado não conforme e, portanto, perigoso.
- O aparelho não deve ser utilizado por pessoas (inclusive crianças) com capacidades físicas,

sensoriais ou mentais reduzidas, ou com pouca experiência e conhecimento sobre o uso do aparelho, se não forem devidamente supervisionadas ou instruídas por um responsável pela segurança destas mesmas pessoas.









As crianças devem ser vigiadas para que não brinquem com o aparelho.

Não utilizar o aparelho com pessoas insensíveis ou muito vulneráveis ao calor, que são incapazes de reagir ao sobreaquecimento.

Este aparelho não deve ser utilizado por crianças se os dispositivos de comando não tiverem sido regulados previamente por um dos pais ou por um responsável, ou ainda, se a criança não tiver sido adequadamente instruída sobre como usar de modo seguro estes dispositivos.

-  **ADVERTÊNCIA – NÃO** adequado para crianças menores de 3 anos. As crianças menores de 3 anos não devem usar o aparelho por não serem capazes de reagir ao sobreaquecimento.
-  **NÃO** acionar o comando de temperatura com as mãos molhadas.
-  **NÃO** puxar o cabo de alimentação ou o próprio aparelho para desligar a ficha da tomada de corrente.
- Retirar sempre a ficha da tomada de alimentação elétrica antes de efetuar a limpeza ou a manutenção e quando não se está a utilizar o aparelho.
- No caso de avaria ou de mau funcionamento do aparelho cabe apagá-lo sem o violar. Para uma eventual reparação dirigir-se exclusivamente ao centro de assistência técnica autorizado.
- Se o cabo de alimentação estiver danificado deve ser substituído junto a um centro de assistência técnica autorizado, de modo a prevenir qualquer risco.
- O aparelho deve ser usado somente com os tipos de comando indicados na etiqueta do aparelho.
-  **NÃO** posicionar o comando em baixo do travesseiro, entre os lençóis ou cobertores quando o aparelho estiver conectado.
- Examinar frequentemente o aparelho para localizar eventuais sinais de desgaste ou deterioração. Se forem encontrados estes sinais, ou se o aparelho foi usado de modo impróprio, contactar um centro de assistência autorizado antes de qualquer uso ulterior.
- Aconselha-se que os portadores de marca-passo não utilizem o aparelho por toda a noite. O aparelho pode ser utilizado para pré-aquecer a cama mas deve ser desligado e desconectado da alimentação elétrica antes de deitar-se.
-  **NÃO** usá-lo numa cama regulável: Caso contrário, assegurar-se de que nem a coberta nem o cabo fiquem presos ou bloqueados.
-  **NÃO** dobrar.
- Este aparelho não é apropriado para uso médico nos hospitais.
-  **NÃO** utilizá-lo se estiver molhado.
-  **NÃO** usar o aparelho para aquecer os animais.
-  **NÃO UTILIZAR SE ESTIVER DOBRADO OU AMARROTADO.**
-  **NÃO INSERIR AGULHAS OU ALFINETES.**

LEGENDA DOS SÍMBOLOS

	Classe de proteção II		Seletor do temporizador
	Advertência		Stand by
	Proibição		Posição para desligar
	Seletor de temperatura		Posição para ligar

PREPARAÇÃO

DISPOSIÇÃO DO COBERTOR ELÉTRICO FIG.(A-B)



ATENÇÃO!

Posicionar o cobertor elétrico somente entre o colchão e o primeiro lençol e não sobre as pessoas na cama.

- Colocar o cobertor elétrico diretamente sobre o colchão, com o lado no qual localiza-se a ficha (6) voltado para este último.
- Certificar-se de que o cobertor elétrico esteja sempre bem estendido.
- Estender o primeiro lençol sobre o cobertor elétrico e preparar normalmente a cama, com lençol e coberta.

USO

CONEXÃO OU REMOÇÃO DO COMANDO DE REGULAÇÃO DA TEMPERATURA FIG. (B)



ATENÇÃO!

O cobertor elétrico pode ser utilizado exclusivamente com o comando fornecido de série. O respectivo modelo está especificado na etiqueta costurada no tecido.

- Inserir a tomada do comando (7) na ficha (6) para conectar o comando de regulação da temperatura ao cobertor elétrico.
- Para o cobertor de casal, é necessário repetir a operação mesmo para a segunda tomada.
- Desconectar a tomada (7) do cobertor elétrico com uma pressão nas alavancas de retenção nas laterais da ficha (6).

COMO LIGAR O COBERTOR ELÉTRICO E ESCOLHER A TEMPERATURA IDEAL FIG. (C)



ATENÇÃO!

NÃO colocar o comando embaixo do travesseiro ou embaixo das cobertas durante o uso.



- Ligar o cobertor elétrico, na parte traseira do controlo, e colocar o interruptor na posição de acendimento (I), (13), (Figura [C]).
- PRÉ-AQUECIMENTO RÁPIDO - A tecnologia INTELLISENSE configura automaticamente a temperatura no aquecimento rápido 6. **NÃO** utilizar a temperatura 6 de PRÉ-AQUECIMENTO RÁPIDO se estiver na cama.
- Se o cobertor elétrico estiver em stand by, para ativar o pré-aquecimento rápido, pressionar o botão de temperatura  (11) até que o número (6), no ecrã da temperatura (8), (Figura [C]), esteja iluminado com luz vermelha.
- Para a utilização noturna, selecionar o ajuste desejado de temperatura, de 1 a 5, pressionando o botão de temperatura (11), (figura [C]), até que a temperatura desejada acenda no ecrã da temperatura (8) com luz laranja.

FUNÇÃO MEMÓRIA

Após alguns minutos de uso, o cobertor elétrico memorizará a última temperatura selecionada.

FUNÇÃO AUTODESLIGAMENTO

O cobertor elétrico está equipado com um sistema de paragem automático. É possível programar o temporizador de 1 a 9 horas.





- TEMPORIZADOR - Pressionar o respectivo seletor  (10), (Figura [D]), até que 1 hora ou 9 iluminem-se de verde (9).
- AUTODESLIGAMENTO - No final do temporizador, o cobertor elétrico desligará automaticamente e o ecrã  (12), (Figura [C]), será iluminado com luz azul.

DESCONEXÃO

- Selecionar a posição de desligamento na parte traseira do comando  (13), (Figura [C]), e remover a ficha da tomada de corrente.

LIMPEZA E MANUTENÇÃO

O cobertor elétrico é lavável. Verificar a placa dos símbolos de lavagem localizada no cobertor elétrico para lavá-lo corretamente.

	Lavar a 40°C.		Secagem no tambor rotativo com temperatura baixa, inferior a 40°C		Não lavar a seco
	Não alvejar		Não passar		

INSTRUÇÕES PARA A LAVAGEM

- Desconectar o cabo do comando térmico, como ilustrado na fig. (B), antes de efetuar a lavagem.
- Antes de lavar o cobertor elétrico, é fundamental medi-lo e verificar se as dimensões são as mesmas na fase de secagem.



LAVAGEM À MÁQUINA

- O cobertor elétrico pode ser lavado à máquina a 40°C com um programa delicado.
- Usar exclusivamente o programa delicado para a centrifuga. **NÃO** efetuar um ciclo de

centrifugação suplementar.



LAVAGEM À MÃO

- O cobertor elétrico pode ser lavado à mão em uma temperatura máxima de 40°C.
- Utilizar um detergente líquido para roupas delicadas (para a dosagem, ler as indicações do produto).



SECAGEM

- Secar em secadora de roupas ajustada no nível baixo.
- Estender sem colocar muitas molas de roupas nas partes elétricas do cobertor elétrico para evitar danos.
-  NÃO utilizar o cobertor elétrico enquanto não estiver perfeitamente seco.

COMO ESTENDER O COBERTOR ELÉTRICO

- Na fase de secagem, o cobertor elétrico deve ser estendido de modo que mantenha aproximadamente a mesma dimensão original. Os resultados melhores são obtidos enquanto estiver ainda húmido, atuando de uma extremidade lateral à outra, puxando uma faixa de cada vez. Pode ser necessário repetir este procedimento algumas vezes até que o cobertor elétrico esteja perfeitamente seco.
- Examinar o cobertor elétrico para assegurar-se de que os cabos não estejam dobrados ou enrolados. É mais fácil inspecionar os cabos do cobertor elétrico em contraluz.
- Em caso de problemas com os cabos depois de ligar o cobertor elétrico ou se este último não retomar a forma e as dimensões originais, restituí-lo em um centro autorizado Imetec para um controlo de segurança.

CONSERVAÇÃO DO COBERTOR ELÉTRICO



ATENÇÃO! Ao recolher o aparelho, deixar que arrefeça antes de dobrá-lo.



ATENÇÃO!

 Não produzir pregas e ou deformar o aparelho colocando-o sob objetos quando for recolhido.

O tecido pode sofrer um processo natural de amarelecimento com o decorrer do tempo. Este fenómeno não compromete, de modo algum, a segurança e ou rendimentos do próprio produto.

CONTROLOS PERIÓDICOS

Examinar frequentemente o aparelho e o cabo flexível para verificar se existem sinais de desgaste ou deterioração. Na presença destes sinais ou em caso de mau funcionamento, levar o aparelho em um dos Centros de assistência Técnica autorizados da IMETEC. Aconselhamos solicitar controlo do cobertor elétrico num Centro autorizado Imetec pelo menos uma vez a cada 3 anos.

ELIMINAÇÃO



A embalagem do produto é constituída por materiais recicláveis. Eliminá-la em conformidade com as normas de tutela ambiental.

O aparelho inutilizado deve ser eliminado em conformidade com a norma europeia 2002/96/CE. Os materiais recicláveis contidos no aparelho são recuperados para evitar a degradação ambiental. Para ulteriores informações, entrar em contacto com a entidade local de competência ou com o revendedor do aparelho.

ASSISTÊNCIA E GARANTIA

Para eventuais reparações ou aquisição de peças de reposição, entrar em contacto com o serviço de assistência aos clientes IMETEC, utilizando o número abaixo indicado ou consultando o nosso sítio na internet. O aparelho é coberto pela garantia do fabricante. Para os detalhes, consultar a folha de garantia anexada. A inobservância das instruções contidas neste manual para o uso, cuidado e manutenção do produto fazem declinar o direito à garantia do fabricante.

ML1 11432

IMETEC
www.imetec.com

Tenacta Group S.p.A. Via Piemonte 5/11 24052 Azzano S. Paolo (BG) ITALY
Tel. +39.035.688.111 Fax +39.035.320.149

M1000050
0612 (MMYY)



MANUEL D'INSTRUCTIONS POUR L'EMPLOI DU SURMATELAS CHAUFFANT

Cher client, IMETEC vous remercie d'avoir choisi ce produit. Nous sommes certains que vous apprécierez la qualité et la fiabilité de cet appareil, conçu et fabriqué afin de satisfaire le client. Le présent manuel d'instructions a été rédigé conformément à la norme européenne EN 62079.

INSTRUCTIONS IMPORTANTES CONSERVER EN VUE DE FUTURES UTILISATIONS



ATTENTION !

Instructions et mises en garde pour une utilisation sûre.



Avant d'utiliser l'appareil, veuillez lire attentivement les instructions d'utilisation et, en particulier, les avertissements concernant la sécurité et les respecter. Conservez ce manuel ainsi que le guide illustré s'y rapportant, pour toute la durée de vie de l'appareil, à des fins de consultation. En cas de cession de l'appareil à un tiers, veuillez lui fournir également toute la documentation.

Si lors de la lecture de ce mode d'emploi certaines parties sont difficiles à comprendre ou en cas de doutes, avant d'utiliser l'appareil, veuillez contacter l'entreprise à l'adresse indiquée sur la dernière page.

INDEX

CONSIGNES DE SECURITÉ	page	17
LÉGENDE DES SYMBOLES	page	18
PRÉPARATION	page	19
UTILISATION	page	19
NETTOYAGE ET ENTRETIEN	page	19
CONSERVATION DU SURMATELAS CHAUFFANT	page	20
VÉRIFICATIONS PÉRIODIQUES	page	20
ÉLIMINATION	page	20
ASSISTANCE ET GARANTIE	page	20
GUIDE ILLUSTRÉ		
DONNÉES TECHNIQUES		

CONSIGNES DE SÉCURITÉ











- Après avoir sorti l'appareil de l'emballage, vérifier l'intégrité de la marchandise en se référant au schéma, ainsi que l'éventuelle présence de dégâts dus au transport. En cas de doute, ne pas utiliser l'appareil et contacter le service d'assistance agréé.
- Le matériel d'emballage n'est pas un jouet pour les enfants ! Tenir le sac plastique hors de portée des enfants ; risque d'étouffement !
- Avant de brancher l'appareil, vérifier que les caractéristiques de tension du réseau, indiquées sur la plaque d'identification, correspondent à celles du réseau électrique disponible. La plaque d'identification se trouve sur l'appareil.
- Le présent appareil doit être exclusivement utilisé comme surmatelas chauffant à usage domestique. Toute autre utilisation est considérée comme non conforme et donc dangereuse.

- L'appareil n'est pas prévu pour être utilisé par des personnes (y compris les enfants) ayant des capacités physiques, sensorielles ou mentales réduites, ou ayant un manque d'expérience ou de connaissance, à moins qu'elles ne puissent bénéficier, par l'intermédiaire d'une personne responsable de leur sécurité, d'une surveillance ou d'instructions concernant l'utilisation de l'appareil.









Les enfants doivent être surveillés pour s'assurer qu'ils ne jouent pas avec l'appareil.

Ne pas utiliser l'appareil avec des personnes insensibles à la chaleur ou très vulnérables qui sont incapables de réagir à la surchauffe.

Cet appareil ne doit pas être utilisé par les enfants si les dispositifs de commande n'ont pas été préalablement réglés par un parent ou par une personne en charge de leur surveillance ou si l'enfant n'a pas été correctement instruit sur la manière d'utiliser ces dispositifs en toute sécurité.

-  MISE EN GARDE – NON adapté aux enfants de moins de 3 ans. Les enfants de moins de 3 ans ne doivent pas utiliser l'appareil à cause de leur incapacité à réagir en cas de surchauffe.
-  NE PAS actionner la commande de la température avec les mains mouillées.
-  NE PAS tirer le câble d'alimentation ou l'appareil pour débrancher la fiche de la prise électrique.
- Débrancher toujours la fiche de l'alimentation électrique avant de nettoyer ou d'effectuer l'entretien de l'appareil ou s'il n'est pas utilisé.
- En cas de panne ou de mauvais fonctionnement de l'appareil, l'éteindre et ne pas le falsifier. Pour toute réparation, s'adresser uniquement à un centre d'assistance technique agréé.
- Si le cordon d'alimentation est endommagé, il doit être remplacé par un centre d'assistance technique agréé, de façon à éviter tout risque.
- L'appareil doit être utilisé uniquement avec les types de commandes indiqués sur son étiquette.
-  NE PAS placer la commande sous le coussin ou sous les draps ou les couvertures quand l'appareil est branché.
- Examiner fréquemment l'appareil afin de relever d'éventuels signes d'usure ou de détérioration. Si de tels signes sont constatés ou si l'appareil a été mal utilisé, contacter un centre d'assistance technique autorisé avant toute autre utilisation.
- Il est recommandé aux personnes porteuses de pacemakers de ne pas utiliser l'appareil toute la nuit. L'appareil peut être utilisé pour réchauffer le lit, mais doit être éteint et débranché du réseau électrique avant de se coucher.
-  NE PAS utiliser sur un lit réglable : dans le cas contraire, vérifier que la couverture ou le câble ne puisse pas rester accroché(e) ou bloqué(e).
-  NE PAS border.
- Cet appareil n'est pas conçu pour l'usage médical dans les hôpitaux.
-  NE PAS l'utiliser s'il est mouillé.
-  NE PAS utiliser l'appareil pour réchauffer des animaux.
-  NE PAS UTILISER PLIÉ OU FROISSÉ.
-  NE PAS INSÉRER DES AIGUILLES OU DES BROCHES.

LÉGENDE DES SYMBOLES

	Classe de protection II		Sélecteur timer
	Mise en garde		Stand by
	Interdiction		Position arrêt
	Sélecteur de température		Position marche

PRÉPARATION

DISPOSITION DU SURMATELAS CHAUFFANT FIG.(A-B)



ATTENTION !

Positionner le surmatelas chauffant uniquement entre le matelas et le drap housse, et non sur les personnes au lit.

- Étendre le surmatelas chauffant directement au-dessus du matelas, avec le côté où se trouve la fiche (6) tourné vers le matelas.
- S'assurer que le surmatelas chauffant soit bien tendu.
- Placer le drap housse au-dessus du surmatelas, puis faire le lit comme d'habitude avec drap et couverture.

UTILISATION

BRANCHEMENT OU RETRAIT DE LA COMMANDE DE RÉGLAGE DE LA TEMPÉRATURE FIG. (B)



ATTENTION !

Le surmatelas chauffant ne peut être utilisé qu'avec la commande fournie. Le modèle concerné est spécifié sur l'étiquette cousue sur le panneau.

- Insérer la prise de la commande (7) dans la fiche (6) pour brancher la commande de réglage de la température au surmatelas chauffant.
- Pour le modèle deux places, il est nécessaire de répéter l'opération également pour la deuxième prise.
- Détacher la prise (7) du surmatelas chauffant en appuyant sur les systèmes de retenue placés sur les côtés de la fiche (6).

ALLUMAGE DU SURMATELAS CHAUFFANT ET CHOIX DE LA BONNE TEMPÉRATURE FIG. (C)



ATTENTION !

NE PAS mettre la commande sous le coussin ou sous les couverture pendant l'emploi.

- Allumer le surmatelas chauffant, sur l'arrière du système de contrôle, en mettant l'interrupteur en position marche (I) (13) (Figure [C]).
- PRÉCHAUFFAGE RAPIDE - la technologie INTELLISENSE configure automatiquement la température sur le chauffage rapide 6. NE PAS utiliser la température 6 PRÉCHAUFFAGE RAPIDE pendant qu'on est au lit.
- Si le surmatelas chauffant est en stand by, pour activer le préchauffage rapide, appuyer sur le bouton de température (11) jusqu'à ce que le numéro 6 sur l'écran de température (8) (Figure [C]) s'éclaire avec une lumière rouge.
- Pour l'utilisation nocturne ou continue, sélectionner la configuration souhaitée de température 1-5, en appuyant sur le bouton de température (11) (figure [C]) jusqu'à ce que la température souhaitée s'allume sur l'écran de la température (8) avec une lumière orange.

FONCTION MÉMOIRE

Après quelques minutes d'utilisation, le surmatelas chauffant enregistrera la dernière température sélectionnée.

FONCTION ARRÊT AUTOMATIQUE

Le surmatelas chauffant est muni d'un système d'arrêt automatique. Il est possible de choisir le timer entre 1 heure et 9 heures.

- TIMER - appuyer sur le sélecteur timer (10) (Figure [D]) jusqu'à ce que 1 heure ou 9 heures s'éclaire avec une lumière verte (9).
- ARRÊT AUTOMATIQUE - à la fin du temps de la minuterie, le surmatelas chauffant s'éteindra automatiquement et l'écran standby (12) (Figure [C]) s'éclairera avec une lumière bleue.

DÉBRANCHEMENT

- Sélectionner la position d'arrêt sur l'arrière de la commande (13) (Figure [C]) et détacher la fiche de la prise de courant.

NETTOYAGE ET ENTRETIEN

Le surmatelas chauffant est lavable. Vérifier la plaquette des symboles de lavage présente sur le surmatelas chauffant pour un lavage correct.

	Laver à 40°C.		Séchage en tambour rotatif à basse température inférieure à 40°C		Ne pas nettoyer à sec
	Ne pas blanchir		Ne pas repasser		

INSTRUCTIONS POUR LE LAVAGE

- Débrancher le câble de commande thermique comme le montre la fig. (B) avant d'effectuer le lavage.
- Avant de laver le surmatelas chauffant, il est essentiel de le mesurer et de contrôler que ses dimensions soient à peu près les mêmes au moment du séchage.



LAVAGE À LA MACHINE À LAVER

- Le surmatelas chauffant peut être lavé à la machine à 40°C avec un programme délicat.
- Utiliser exclusivement le programme délicat pour l'essorage. NE PAS effectuer de cycle d'essorage supplémentaire.

**LAVAGE À LA MAIN**

- Le surmatelas chauffant peut être lavé à la main à une température maximale de 40°C.
- Utiliser un savon liquide pour vêtements délicats (pour le dosage, lire les indications du produit).

**SÉCHAGE**

- Sécher dans le sèche-linge avec programmation basse.
- Étendre sans appliquer de pinces à linge sur les parties électriques du surmatelas chauffant, pour éviter de les endommager.
-  NE PAS utiliser le surmatelas chauffant tant qu'il n'est pas parfaitement sec.

COMMENT ÉTENDRE LE SURMATELAS CHAUFFANT

- Durant la phase de séchage, le surmatelas chauffant doit être étendu en essayant d'obtenir plus ou moins la dimension originale. Les meilleurs résultats sont obtenus quand il est encore humide, en le tirant d'un bout à l'autre, une partie après l'autre. Il peut être nécessaire de répéter cette procédure plusieurs fois, jusqu'à ce que le surmatelas chauffant soit parfaitement sec.
- Examiner le surmatelas chauffant afin de vérifier que les câbles ne soient ni pliés ni entortillés. Il est plus facile de contrôler l'état des câbles du surmatelas à contre-jour.
- En cas de problèmes avec les câbles après avoir étendu le surmatelas chauffant, ou bien si celui-ci ne reprend pas sa forme et ses dimensions originales, le remettre à un centre agréé Imetec pour un contrôle de sécurité.

CONSERVATION DU SURMATELAS CHAUFFANT

ATTENTION ! En reposant l'appareil, attendre qu'il se refroidisse avant de le plier.



ATTENTION !

 NE PAS plier et/ou déformer l'appareil en posant des objets dessus une fois qu'il est rangé.

Le tissu pourrait jaunir au fil du temps. Ce phénomène ne compromet en aucun cas la sécurité et/ou les performances du produit.

VÉRIFICATIONS PÉRIODIQUES

Examiner fréquemment l'appareil et le câble souple pour vérifier les éventuels signes d'usure ou de détérioration. En présence de tels signes ou en cas de dysfonctionnement, porter l'appareil auprès d'un des Centres d'Assistance Technique agréés IMETEC. Nous conseillons de faire contrôler votre surmatelas chauffant par un Centre agréé Imetec au moins une fois tous les 3 ans.

ÉLIMINATION

L'emballage du produit est composé de matériaux recyclables. L'éliminer conformément aux normes de protection de l'environnement. En vertu de la norme européenne 2002/96/CE, l'appareil hors d'usage doit être éliminé selon les règles. Les matières recyclables contenues dans l'appareil sont récupérées, afin d'éviter de dégrader l'environnement. Pour plus d'informations, s'adresser au centre de recyclage local ou au revendeur de l'appareil.

ASSISTANCE ET GARANTIE

Pour les réparations et l'achat de pièces de rechange, s'adresser au service agréé d'assistance pour les clients IMETEC, en contactant le Numéro indiqué ci-dessous ou en consultant notre site internet. L'appareil est couvert par une garantie du fabricant. Pour plus de détails, consulter la feuille de garantie jointe. Le non-respect des instructions contenues dans ce manuel quant à l'utilisation, au soin et à la maintenance de l'appareil annule le droit à la garantie du fabricant.



ΕΓΧΕΙΡΙΔΙΟ ΟΔΗΓΙΩΝ ΓΙΑ ΤΗ ΧΡΗΣΗ ΤΟΥ ΚΛΙΝΟΘΕΡΜΑΝΤΗΡΑ

Αγαπητέ πελάτη, η IMETEC Σας ευχαριστεί για την αγορά του παρόντος προϊόντος. Είμαστε σίγουροι ότι θα εκτιμήσετε την ποιότητα και αξιοπιστία αυτής της συσκευής, η οποία σχεδιάστηκε και κατασκευάστηκε με προτεραιότητα την ικανοποίηση του πελάτη. Το παρόν εγχειρίδιο οδηγιών δημιουργήθηκε σε συμμόρφωση με τον ευρωπαϊκό κανονισμό A 62079.

ΣΗΜΑΝΤΙΚΕΣ ΟΔΗΓΙΕΣ ΦΥΛΑΞΤΕ ΓΙΑ ΜΕΛΛΟΝΤΙΚΗ ΧΡΗΣΗ



ΠΡΟΣΟΧΗ!

Οδηγίες και προειδοποιήσεις για μια ασφαλή χρήση



Πριν χρησιμοποιήσετε τη συσκευή, διαβάστε προσεκτικά τις οδηγίες χρήσης και ειδικότερα τις προειδοποιήσεις για την ασφάλεια τηρώντας τες σχολαστικά. Φυλάξτε το παρόν εγχειρίδιο μαζί με τον αντίστοιχο εικονογραφημένο οδηγό, για όλη τη διάρκεια ζωής της συσκευής, για να μπορείτε να το συμβουλευέστε. Σε περίπτωση παραχώρησης της συσκευής σε τρίτους, παραδώστε επίσης και όλη την τεκμηρίωση. Αν κατά τη διάρκεια της ανάγνωσης αυτού του εγχειριδίου οδηγιών, σε ορισμένα μέρη η κατανόηση είναι δύσκολη ή προκύπτουν αμφιβολίες, πριν χρησιμοποιήσετε το προϊόν επικοινωνήστε με την εταιρεία στη διεύθυνση που υποδεικνύεται στην τελευταία σελίδα.

ΠΕΡΙΕΧΟΜΕΝΑ

ΠΡΟΕΙΔΟΠΟΙΗΣΕΙΣ ΓΙΑ ΤΗΝ ΑΣΦΑΛΕΙΑ	σελ.	21
ΛΕΞΑΝΤΑ ΣΥΜΒΟΛΩΝ	σελ.	22
ΠΡΟΕΤΟΙΜΑΣΙΑ	σελ.	23
ΧΡΗΣΗ	σελ.	23
ΚΑΘΑΡΙΣΜΟΣ ΚΑΙ ΣΥΝΤΗΡΗΣΗ	σελ.	23
ΑΠΟΘΗΚΕΥΣΗ ΤΟΥ ΚΛΙΝΟΘΕΡΜΑΝΤΗΡΑ	σελ.	24
ΠΕΡΙΟΔΙΚΟΙ ΕΛΕΓΧΟΙ	σελ.	24
ΑΠΟΡΡΙΨΗ	σελ.	24
ΕΓΓΥΗΣΗ ΚΑΙ ΥΠΟΣΤΗΡΙΞΗ	σελ.	24
ΕΙΚΟΝΟΓΡΑΦΗΜΕΝΟΣ ΟΔΗΓΟΣ		
ΤΕΧΝΙΚΑ ΣΤΟΙΧΕΙΑ		

ΠΡΟΕΙΔΟΠΟΙΗΣΕΙΣ ΓΙΑ ΤΗΝ ΑΣΦΑΛΕΙΑ











- Αφού αφαιρέσετε τη συσκευή από τη συσκευασία, βεβαιωθείτε για την ακεραιότητά της βάσει του σχεδίου, βεβαιωθείτε, επίσης ότι δεν έχει υποστεί ζημιές κατά τη μεταφορά. Σε περίπτωση αμφιβολίας, μη χρησιμοποιείτε τη συσκευή και απευθυνθείτε στην εξουσιοδοτημένη τεχνική υποστήριξη.
- Το υλικό της συσκευασίας δεν είναι παιχνίδι για παιδιά! Κρατήστε την πλαστική σακούλα μακριά από παιδιά. Κίνδυνος ασφυξίας!
- Πριν συνδέσετε τη συσκευή, βεβαιωθείτε ότι τα στοιχεία της τάσης δικτύου που αναγράφονται στην πινακίδα αναγνώρισης αντιστοιχούν σε εκείνα του ηλεκτρικού δικτύου που υπάρχει. Η ετικέτα αναγνώρισης βρίσκεται στη συσκευή.
- Η συσκευή αυτή πρέπει να χρησιμοποιείται αποκλειστικά ως κλινοθερμαντήρας για οικιακή χρήση. Οποιαδήποτε άλλη χρήση θεωρείται ακατάλληλη και συνεπώς επικίνδυνη.
- Η συσκευή δεν προορίζεται για χρήση από άτομα (συμπεριλαμβανομένων και των παιδιών) με

μειωμένες φυσικές, αισθητήριες ή διανοητικές ικανότητες ή από άτομα χωρίς εμπειρία ή γνώση, εκτός και αν βρίσκονται υπό την επίτηρηση ενός ατόμου που αναλαμβάνει την ευθύνη για την προσωπική τους ασφάλεια, ή έχουν λάβει οδηγίες για τη χρήση της συσκευής.









Τα παιδιά πρέπει να επιβλέπονται έτσι ώστε να εξασφαλίζεται ότι δεν παίζουν με τη συσκευή.

Μη χρησιμοποιείτε τη συσκευή με άτομα που δεν αισθάνονται τη θερμότητα ή που είναι πολύ ευάλωτα και δεν είναι σε θέση να αντιδράσουν στην υπερθέρμανση.

Η συσκευή αυτή δεν πρέπει να χρησιμοποιείται από παιδιά, αν οι συσκευές ελέγχου δεν έχουν προηγουμένως ρυθμιστεί από το γονέα ή κηδεμόνα ή αν το παιδί δεν έχει ενημερωθεί σωστά για το πώς να χρησιμοποιεί με ασφάλεια αυτές τις συσκευές.

-  **ΠΡΟΕΙΔΟΠΟΙΗΣΗ – ΔΕΝ** είναι κατάλληλη για παιδιά κάτω των 3 ετών. Τα παιδιά μικρότερα των 3 ετών δεν πρέπει να χρησιμοποιούν τη συσκευή λόγω της αδυναμίας τους να αντιδράσουν σε περίπτωση υπερθέρμανσης.
-  **ΜΗΝ** ενεργοποιείτε τον έλεγχο της θερμοκρασίας με βρεγμένα χέρια.
-  **ΜΗΝ** τραβάτε το ηλεκτρικό καλώδιο ή τη συσκευή για να αποσυνδέσετε το φις από την πρίζα του ρεύματος.
- Αποσυνδέστε πάντα το φις από την πρίζα του ρεύματος πριν από τον καθαρισμό ή τη συντήρηση και σε περίπτωση που η συσκευή δε χρησιμοποιείται.
- Σε περίπτωση βλάβης ή κακής λειτουργίας της συσκευής σβήστε την και μην επιχειρήσετε να την επισκευάσετε. Για τυχόν επιδιόρθωση απευθυνθείτε μόνο σε ένα εξουσιοδοτημένο κέντρο τεχνικής υποστήριξης.
- Αν το καλώδιο τροφοδοσίας έχει καταστραφεί, θα πρέπει να αντικατασταθεί σε ένα εξουσιοδοτημένο κέντρο τεχνικής υποστήριξης, έτσι ώστε να αποφευχθεί κάθε κίνδυνος.
- Η συσκευή πρέπει να χρησιμοποιείται μόνο με τα είδη ελέγχου που αναφέρονται στην ετικέτα της συσκευής.
-  **ΜΗΝ** τοποθετείτε το χειριστήριο κάτω από το μαξιλάρι ή ανάμεσα στα σεντόνια ή τις κουβέρτες όταν η συσκευή είναι συνδεδεμένη.
- Ελέγχετε συχνά τη συσκευή για τυχόν σημάδια φθοράς ή επιδείνωσης. Αν υπάρχουν τέτοιοι ειδούς σημάδια ή αν η συσκευή έχει χρησιμοποιηθεί εσφαλμένα, απευθυνθείτε σε ένα εξουσιοδοτημένο κέντρο τεχνικής υποστήριξης πριν από οποιαδήποτε περαιτέρω χρήση.
- Συνιστάται στους χρήστες των βηματοδοτών να μην χρησιμοποιούν τη συσκευή όλη τη νύχτα. Η συσκευή μπορεί να χρησιμοποιηθεί για την προθέρμανση του κρεβατιού, αλλά θα πρέπει να σβήνει και να αποσυνδέεται από την ηλεκτρική τροφοδοσία πριν από τον ύπνο.
-  **ΜΗ** χρησιμοποιείτε σε ρυθμιζόμενο κρεβάτι: σε αντίθετη περίπτωση, βεβαιωθείτε ότι η κουβέρτα ή το καλώδιο δεν υπάρχει περίπτωση να παγιδευτούν ή να μπλοκάρουν.
-  **ΜΗΝ** αναδιπλώνετε.
- Αυτή η συσκευή δεν προορίζεται για ιατρική χρήση στα νοσοκομεία.
-  **ΜΗΝ** τη χρησιμοποιείται αν είναι βρεγμένη.
-  **ΜΗ** χρησιμοποιείτε τη συσκευή για να θερμάνετε τα ζώα.
-  **ΜΗ ΧΡΗΣΙΜΟΠΟΙΕΙΤΕ ΑΝ ΕΙΝΑΙ ΔΙΠΛΩΜΕΝΗ Ή ΤΣΑΛΑΚΩΜΕΝΗ.**
-  **ΜΗΝ ΕΙΣΑΓΕΤΕ ΒΕΛΟΝΕΣ Ή ΚΑΡΦΙΤΣΕΣ.**

ΛΕΞΑΝΤΑ ΣΥΜΒΟΛΩΝ

	Κατηγορία προστασίας II		Επιλογέας timer
	Προειδοποίηση		Stand by
	Απαγόρευση		Θέση σβήσιματος
	Επιλογέας θερμοκρασίας		Θέση έναυσης

ΠΡΟΕΤΟΙΜΑΣΙΑ

ΔΙΑΘΕΣΗ ΤΟΥ ΚΛΙΝΟΘΕΡΜΑΝΤΗΡΑ ΕΙΚ.(Α-Β)



ΠΡΟΣΟΧΗ!

Τοποθετήστε τον κλινοθερμαντήρα μεταξύ του στρώματος και του πρώτου σεντονιού και όχι πάνω από ανθρώπους στο κρεβάτι.

- Απλώστε τον κλινοθερμαντήρα απευθείας πάνω στο στρώμα με την πλευρά που βρίσκεται το φως (6) στραμμένο προς το στρώμα.
- Βεβαιωθείτε ότι ο κλινοθερμαντήρας είναι πάντα καλά τεντωμένος.
- Στρώστε το πρώτο σεντόνι πάνω στον κλινοθερμαντήρα, στη συνέχεια ετοιμάστε το κρεβάτι ως συνήθως με το σεντόνι και την κουβέρτα.

ΧΡΗΣΗ

ΣΥΝΔΕΣΗ Ή ΑΦΑΙΡΕΣΗ ΤΟΥ ΕΛΕΓΧΟΥ ΡΥΘΜΙΣΗΣ ΤΗΣ ΘΕΡΜΟΚΡΑΣΙΑΣ ΕΙΚ. (B)



ΠΡΟΣΟΧΗ!

Ο κλινοθερμαντήρας χρησιμοποιείται αποκλειστικά με τον έλεγχο που παρέχεται. Το σχετικό μοντέλο καθορίζεται στην ετικέτα ραμμένη στο ύφασμα του κλινοθερμαντήρα.

- Βάλτε το βύσμα ελέγχου (7) στην πρίζα (6) για να συνδέσετε τον έλεγχο ρύθμισης της θερμοκρασίας με τον κλινοθερμαντήρα.
- Για το μοντέλο διπλού κρεβατιού είναι αναγκαίο να επαναλάβετε τη διαδικασία και για τη δεύτερη υποδοχή.
- Αποσυνδέστε το βύσμα (7) από τον κλινοθερμαντήρα πατώντας τους μοχλούς στεγανοποίησης στις πλευρές του φως (6).

ΕΝΕΡΓΟΠΟΙΗΣΗ ΤΟΥ ΚΛΙΝΟΘΕΡΜΑΝΤΗΡΑ ΚΑΙ ΕΠΙΛΟΓΗ ΤΗΣ ΣΩΣΤΗΣ ΘΕΡΜΟΚΡΑΣΙΑΣ ΕΙΚ. (C)



ΠΡΟΣΟΧΗ!

ΜΗΝ τοποθετείτε τον έλεγχο κάτω από το μαξιλάρι ή τις κουβέρτες κατά τη χρήση.



- Ενεργοποιήστε τον κλινοθερμαντήρα από το πίσω μέρος του ελέγχου βάζοντας το διακόπτη σε θέση έναυσης (I) (13) (Εικόνα [C]).
- ΓΡΗΓΟΡΗ ΠΡΟΘΕΡΜΑΝΣΗ - Η τεχνολογία INTELLISENSE ρυθμίζει αυτόματα τη θερμοκρασία στη γρήγορη θέρμανση 6. ΜΗ χρησιμοποιείτε τη θερμοκρασία 6 ΓΡΗΓΟΡΗ ΠΡΟΘΕΡΜΑΝΣΗ όταν είστε στο κρεβάτι.
- Αν ο κλινοθερμαντήρας είναι σε stand by, για να ενεργοποιήσετε τη γρήγορη προθέρμανση, πατήστε το κουμπί θερμοκρασίας  (11) μέχρι να ανάψει με κόκκινο φως στην οθόνη ο αριθμός 6 της θερμοκρασίας (8) (Εικόνα [C]).
- Για συνεχή ή νυχτερινή χρήση, επιλέξτε τη ρύθμιση της θερμοκρασίας που θέλετε 1-5, πατώντας το κουμπί της θερμοκρασίας (11) (εικόνα [C]) μέχρι να ανάψει η θερμοκρασία που θέλετε στην οθόνη της θερμοκρασίας (8) με πορτοκαλί φως.

ΛΕΙΤΟΥΡΓΙΑ ΜΝΗΜΗΣ

Μετά από μερικά λεπτά χρήσης, ο κλινοθερμαντήρας θα αποθηκεύσει την τελευταία επιλεγμένη θερμοκρασία.

ΛΕΙΤΟΥΡΓΙΑ ΑΥΤΟΜΑΤΗΣ ΑΠΕΝΕΡΓΟΠΟΙΗΣΗΣ

Ο κλινοθερμαντήρας διαθέτει ένα σύστημα αυτόματης απενεργοποίησης. Μπορείτε να επιλέξετε το timer μεταξύ 1 ώρας ή 9 ωρών.





- TIMER - πατήστε τον επιλογέα timer  (10) (Εικόνα [D]) μέχρι 1 ώρα ή 9 ώρες να φωτιστούν με πράσινο φως (9).
- ΑΥΤΟΜΑΤΗ ΑΠΕΝΕΡΓΟΠΟΙΗΣΗ - στο τέλος του timer, ο κλινοθερμαντήρας θα απενεργοποιηθεί αυτόματα και η οθόνη standby  (12) (Εικόνα [C]) θα φωτιστεί με μπλε φως.

ΑΠΟΣΥΝΔΕΣΗ

- Επιλέξτε τη θέση απενεργοποίησης στο πίσω μέρος του ελέγχου  (13) (Εικόνα [C]), και αφαιρέστε το φως από την ηλεκτρική πρίζα.

ΚΑΘΑΡΙΣΜΟΣ ΚΑΙ ΣΥΝΤΗΡΗΣΗ

Ο κλινοθερμαντήρας μπορεί να πλυθεί. Ελέγξτε την πινακίδα των συμβόλων καθαρισμού που υπάρχουν στον κλινοθερμαντήρα για έναν αστό καθαρισμό.

	Πλύνετε στους 40°C		Στέγνωμα με περιστρεφόμενο τύμπανο σε χαμηλή θερμοκρασία κάτω των 40°C		Μην κάνετε στεγνό καθαρίσμα
	Μη χρησιμοποιείτε λευκαντικό		Μη σιδερώνετε		

ΟΔΗΓΙΕΣ ΓΙΑ ΤΟΝ ΚΑΘΑΡΙΣΜΟ

- Αποσυνδέστε το καλώδιο του θερμικού ελέγχου όπως φαίνεται στην εικ. (B), πριν προχωρήσετε στο πλύσιμο.
- Πριν πλύνετε τον κλινοθερμαντήρα είναι απαραίτητο να τον μετρήσετε και να βεβαιωθείτε ότι οι διαστάσεις είναι περίπου οι ίδιες σε φάση στεγνώματος.



ΠΛΥΣΙΜΟ ΣΤΟ ΠΛΥΝΤΗΡΙΟ

- Ο κλινοθερμαντήρας μπορεί να πλυθεί στο πλυντήριο στους 40°C στο πρόγραμμα για τα ευαίσθητα ρούχα.
- Χρησιμοποιείτε αποκλειστικά το πρόγραμμα στυψίματος για ευαίσθητα ρούχα. ΜΗΝ εκτελείτε κύκλο επιπλέον στυψίματος.

**ΠΛΥΣΙΜΟ ΣΤΟ ΧΕΡΙ**

- Ο κλινοθερμαντήρας μπορεί να πλυθεί στο χέρι στη μέγιστη θερμοκρασία των 40°C.
- Χρησιμοποιήστε ένα υγρό απορρυπαντικό για ευαίσθητα ρούχα (διαβάστε τις οδηγίες για τη δοσολογία του προϊόντος).

**ΣΤΕΓΝΩΜΑ**

- Στεγνώστε σε στεγνωτήρα με χαμηλή ρύθμιση.
- Απλώστε χωρίς να βλάτεε μανταλάκια στα ηλεκτρικά μέρη του κλινοθερμαντήρα για να μην τον καταστρέψετε.
- **ΜΗ** χρησιμοποιείτε τον κλινοθερμαντήρα αν δεν έχει στεγνώσει πλήρως.

ΠΩΣ ΝΑ ΑΠΛΩΣΤΕ ΤΟΝ ΚΛΙΝΟΘΕΡΜΑΝΤΗΡΑ

- Κατά το στέγνωμα ο κλινοθερμαντήρας θα πρέπει να απλώνεται προκειμένου να φτάσει περίπου το ίδιο αρχικό μέγεθος. Τα καλύτερα αποτελέσματα επιτυγχάνονται όταν είναι ακόμη υγρός, ενεργώντας από το ένα άκρο της πλευράς στο άλλο, τραβώντας ένα μέρος κάθε φορά. Μπορεί να είναι απαραίτητο να επαναλάβετε τη διαδικασία αυτή περισσότερες φορές όταν ο κλινοθερμαντήρας είναι τελείως στεγνός.
- Ελέγξτε τον κλινοθερμαντήρα για να βεβαιωθείτε ότι τα καλώδια δεν έχουν διπλώσει ή συστρέψει. Αντίθετα στο φως, είναι πιο εύκολο να επιθεωρήσετε τα καλώδια του κλινοθερμαντήρα.
- Σε περίπτωση προβλημάτων με τα καλώδια αφού απλώσετε τον κλινοθερμαντήρα ή αν ο κλινοθερμαντήρας δεν επανέρχεται στην αρχική φόρμα και διαστάσεις, παραδώστε τον σε ένα Εξουσιοδοτημένο Κέντρο Imetec για έναν έλεγχο ασφαλείας.

ΑΠΟΘΗΚΕΥΣΗ ΤΟΥ ΚΛΙΝΟΘΕΡΜΑΝΤΗΡΑ

ΠΡΟΣΟΧΗ! Όταν αποθηκεύετε τη συσκευή αφήστε τη να κρυσώσει πριν τη διπλώσετε.



ΠΡΟΣΟΧΗ!

Μη δημιουργείτε πτυχώσεις ή/και μην παραμορφώνετε τη συσκευή τοποθετώντας επάνω σε αυτή αντικείμενα όταν την αποθηκεύετε.

Το ύφασμα μπορεί να αποκτήσει ένα φυσικό κίτρινισμα κατά την πάροδο του χρόνου. Το φαινόμενο αυτό σε καμιά περίπτωση δεν θέτει σε κίνδυνο την ασφάλεια ή/και την απόδοση του ίδιου του προϊόντος.

ΠΕΡΙΟΔΙΚΟΙ ΕΛΕΓΧΟΙ

Ελέγχετε συχνά τη συσκευή και το εύκαμπο καλώδιο για να δείτε αν υπάρχουν τυχόν σημάδια φθοράς ή αλλοίωσης. Αν υπάρχουν τέτοιου είδους σημάδια ή σε περίπτωση δυσλειτουργίας, παραδώστε τη συσκευή σε ένα από εξουσιοδοτημένα Κέντρα Τεχνικής Υποστήριξης της IMETEC. Σας συνιστούμε να ελέγχετε τον κλινοθερμαντήρα σας σε ένα εξουσιοδοτημένο Κέντρο Imetec τουλάχιστον μια φορά κάθε 3 χρόνια.

ΑΠΟΡΡΙΨΗ

Η συσκευασία του προϊόντος αποτελείται από ανακυκλώσιμα υλικά. Απορρίψτε το σύμφωνα με τους κανονισμούς για την προστασία του περιβάλλοντος.



Βάσει του ευρωπαϊκού κανονισμού 2002/96/ΕΚ, η συσκευή όταν αχρηστευτεί πρέπει να διατίθεται βάσει συμμόρφωσης. Τα ανακυκλώσιμα υλικά που περιέχονται στη συσκευή ανακτώνται έτσι ώστε να αποφεύγεται η υποβάθμιση του περιβάλλοντος. Για περισσότερες πληροφορίες, απευθυνθείτε στον τοπικό φορέα απόρριψης ή στο σημείο πώλησης της συσκευής.

ΥΠΟΣΤΗΡΙΞΗ ΚΑΙ ΕΓΓΥΗΣΗ

Για τις επισκευές ή την αγορά των ανταλλακτικών απευθυνθείτε στο εξουσιοδοτημένο κέντρο υποστήριξης πελατών της IMETEC καλώντας τον Αριθμό Χωρίς Χρέωση που αναφέρεται παρακάτω ή συμβουλευτείτε τον ιστοσελίδα. Η συσκευή καλύπτεται από εγγύηση του κατασκευαστή. Για περισσότερες λεπτομέρειες συμβουλευτείτε το συνοδευτικό φύλλο εγγύησης. Η μη συμμόρφωση με τις οδηγίες που περιέχονται σε αυτό το εγχειρίδιο χρήσης, καθώς επίσης και η έλλειψη φροντίδας και συντήρησης του προϊόντος ακυρώνουν την εγγύηση του κατασκευαστή.



NÁVOD NA POUŽITÍ VYHŘÍVACÍ PODLOŽKY NA SPANÍ

Vážený zákazníku, IMETEC Vám děkuje za zakoupení tohoto výrobku. Jsme přesvědčeni, že oceníte kvalitu a spolehlivost tohoto přístroje, navrženého a vyrobeného s prvotním ohledem na uspokojení zákazníka. Tento návod k použití byl sestaven ve shodě s evropskou normou EN 62079.

DŮLEŽITÉ POKYNY UCHOVÁVAT PRO PŘÍŠTÍ POUŽITÍ



POZOR!

Pokyny a upozornění pro bezpečné použití.



Před použitím přístroje si pozorně přečtěte návod k použití, zejména varování týkající se bezpečnosti, a dodržujte je. Uschovejte tento návod spolu s příslušným ilustrovaným průvodcem po celou dobu životnosti zařízení pro případ konzultace. V případě postoupení přístroje třetí osobě odevzdejte také kompletní dokumentaci. Pokud se vám při čtení tohoto návodu zdají být některé části nesrozumitelné anebo máte pochybnosti, před použitím přístroje kontaktujte výrobce na adrese, uvedené na poslední straně.

OBSAH

BEZPEČNOSTNÍ VAROVÁNÍ	str.	25
VYSVĚTLIVKY SYMBOLŮ	str.	26
PŘÍPRAVA	str.	27
POUŽITÍ	str.	27
ČIŠTĚNÍ A ÚDRŽBA	str.	27
USCHOVÁVÁNÍ VYHŘÍVACÍ PODLOŽKY NA SPANÍ	str.	28
PRÁVIDELNÉ KONTROLY	str.	28
LIKVIDACE	str.	28
SERVISNÍ SLUŽBA A ZÁRUKA	str.	28
ILUSTROVANÝ PRŮVODCE		
TECHNICKÉ ÚDAJE		











BEZPEČNOSTNÍ VAROVÁNÍ

- Po vyjmutí přístroje z obalu zkontrolujte neporušenost dodávky podle obrázku a případnou přítomnost škod způsobených během přepravy. V případě pochybností přístroj nepoužívejte a obraťte se na autorizovanou servisní službu.
- Obalový materiál není hračkou pro děti! Udržujte plastový sáček mimo dosah dětí; hrozí nebezpečí udušení!
- Před připojením přístroje zkontrolujte, zda se údaje napětí elektrické sítě uvedené na identifikačním štítku shodují s údaji elektrického sítě, která je k dispozici. Identifikační štítek najdete na samotném přístroji.
- Tento přístroj je určen výhradně pro použití jako vyhřívací podložka na spaní v domácím prostředí. Jakékoli jiné použití je považováno za nesprávné, a proto nebezpečné.
- Přístroj není určen k použití osobami (včetně dětí), jejichž tělesné, mentální a smyslové schopnosti jsou omezeny, nebo osobami s nedostatečnými zkušenostmi nebo znalostmi s výjimkou v případech, kdy na ně dohlíží osoba zodpovědná za bezpečnost, dohled nebo instruktáž k použití přístroje.









Děti je třeba mít pod dozorem, abyste se ujistili, že nepoužívají přístroj ke svým hrám.

Nepoužívejte přístroj u osob, precitlivělých na teplo anebo snadno zranitelných osob, které nejsou schopny reagovat na přehřátí.

Tento přístroj nesmějí používat děti, pokud regulační zařízení nebylo předem nastaveno rodičem anebo opatrovníkem, anebo pokud dítě nebylo správně obeznámeno, jak používat toto zařízení v úplné bezpečnosti.

-  **UPOZORNĚNÍ – NENÍ vhodné pro děti mladší 3 let.** Děti do 3 let nesmějí přístroj používat, poněvadž nejsou schopny reagovat v případě přehřátí.
-  **NEAKTIVUJTE** ovládání teploty s mokřýma rukama.
-  **NETAHEJTE** za šňůru ani za přístroj, chcete-li odpojit zástrčku ze zásuvky.
- Před čištěním nebo údržbou přístroje a v případě jeho nečinnosti pokaždé odpojte zástrčku přístroje z napájecího elektrického okruhu.
- V případě poruchy nebo špatného fungování přístroj vypněte a nezasahujte do něj. Pro případnou opravu se obraťte výhradně na autorizované servisní středisko.
- V případě poškození napájecího kabelu musí být tento vyměněn v autorizovaném servisním středisku, aby se předešlo jakémukoli riziku.
- Přístroj se může používat pouze s ovládacími prvky, které jsou uvedeny na štítku přístroje.
-  **NEUMÍSTUJTE** ovladač pod polštář nebo mezi prostěradla či přikrývky, pokud je přístroj zapojený.
- Pravidelně přístroj kontrolujte, abyste zjistili eventuální opotřebení anebo poškození. Pokud na přístroji zjistíte takové stopy, anebo pokud byl přístroj používán špatně, obraťte se na jakékoli servisní středisko služby dřív, než budete přístroj opětovně používat.
- Nositelům kardiostimulátoru se doporučuje nepoužívat přístroj po celou noc. Přístroj lze použít k předebrávání posteli, ale před spaním musí být vypnutý a odpojený od napájení.
-  **NEPOUŽÍVEJTE** na polohovatelném lůžku: v opačném případě se ujistěte, zda přikrývka nebo kabel nemůže zůstat zachyceny nebo zablokovány.
-  **NEZASTRUKUJTE.**
- Tento přístroj není určen pro lékařské použití v nemocnicích.
-  **NEPOUŽÍVEJTE**, pokud je mokrý.
-  Přístroj se **NESMÍ** používat pro zahřívání zvířat.
-  **NEPOUŽÍVEJTE SLOŽENOU NEBO POMAČKANOU.**
-  **NEVKLÁDEJTE JEHLY NEBO ŠPENDLÍKY.**

VYSVĚTLIVKY SYMBOLŮ

	Třída ochrany II		Volič časovače
	Upozornění		Stand by
	Zákaz		Poloha vypnuto
	Volič teploty		Poloha zapnuto

PŘÍPRAVA

UMÍSTĚNÍ VYHŘÍVACÍ PODLOŽKY NA SPANÍ OBR. (A-B)

POZOR!

Umístěte vyhřívací podložku na spaní výhradně mezi matraci a prostěradlo; nepokládejte ji na osoby, ležící v posteli.

- Natáhněte vyhřívací podložku na spaní přímo na matraci tak, aby se strana se zástrčkou (6) dotýkala matrace.
- Ujistěte se, že vyhřívací podložka na spaní je dobře natažená.
- Položte první prostěradlo na vyhřívací podložku na spaní, pak připravte postel jako obvykle s prostěradlem a příkrývkou.

POUŽITÍ

ZAPOJENÍ NEBO ODPOJENÍ OVLADAČE REGULACE TEPLoty OBR. (B)

POZOR!

Vyhřívací podložku na spaní lze použít pouze s dodávaným ovladačem. Příslušný model je specifikován na etiketě, přišité na panelu.

- Zasuňte zásuvku ovladače (7) do zástrčky (6) pro připojení ovladače regulace teploty k vyhřívací podložce na spaní.
- Pro manželský model je nezbytné zopakovat tuto operaci i pro druhý ovladač.
- Odpojte zásuvku (7) od vyhřívací podložky na spaní stiskem páčky na obou stranách zástrčky (6).

ZAPNUTÍ VYHŘÍVACÍ PODLOŽKY NA SPANÍ A VOLBA SPRÁVNÉ TEPLoty OBR. (C)

POZOR!

NEKLADETE ovladač pod polštář nebo příkrývky během použití.

- Zapněte vaši vyhřívací podložku na spaní ze zadní strany ovládání umístěním vypínače do polohy zapnuto (II) (13) (Obrázek [C]).
- RYCHLÉ PŘEDEHŘÍVÁNÍ - technologie INTELLISENSE automaticky nastaví teplotu rychlého zahřívání na 6. Nepoužívejte teplotu 6 RYCHLÉ PŘEDEHŘÍVÁNÍ, když jste v posteli.
- Pokud je vyhřívací podložka na spaní v režimu stand by, pro aktivaci rychlého přehřívání stiskněte tlačítko teploty (11) až dokud se číslo 6 na displeji teploty (8) (Obrázek [C]) nerozsvítí červeným světlem.
- Pro použití v noci nebo pro nepřetržitě použití zvolte požadovanou teplotu 1-5 stiskem tlačítka teploty (11) (Obrázek [C]), až dokud se požadovaná teplota nerozsvítí oranžovým světlem na displeji teploty (8).

FUNKCE PAMĚŤ

Po několika minutách provozu si vyhřívací podložka na spaní zapamatuje poslední zvolenou teplotu.

FUNKCE AUTOMATICKÉ VYPNUTÍ

Vyhřívací podložka na spaní je vybavena systémem automatického zastavení. Je možné zvolit časovač od 1 hodiny do 9 hodin.

- ČASOVAČ - stiskněte volič časovače (10) (Obrázek [D]), až dokud se 1 hodina nebo 9 hodin nerozsvítí zeleným světlem (9).
- AUTOMATICKÉ VYPNUTÍ - po uplynutí nastavené doby se vyhřívací podložka na spaní automaticky vypne a displej standby (12) (Obrázek [C]) se rozsvítí modrým světlem.

ODPOJENÍ

- Zvolte polohu vypnuto na zadní straně ovládání (13) (Obrázek [C]), a odpojte zástrčku od proudové zásuvky.

ČIŠTĚNÍ A ÚDRŽBA

Vyhřívací podložku na spaní lze prát. Pro správné praní zkontrolujte štítek se symboly pro čištění, nacházející se na vyhřívací podložce na spaní.

	Prát při 40°C		Sušení v rotačním bubnu o teplotě nižší než 40°C		Chemicky nečistit
	Nebělit		Nežehlit		

POKYNY PRO PRÁNÍ

- Před praním odpojte kabel tepelného ovladače, jak je znázorněno na obrázku (B).
- Před praním vyhřívací podložky na spaní je důležité ji změnit a zkontrolovat, zda jsou její rozměry přibližně i během sušení.



PRÁNÍ V PRAČCE

- Vyhřívací podložku na spaní lze prát v pračce při 40°C s programem pro jemné tkaniny.
- Používejte pouze program pro mírné odstředění. NEVYKONÁVEJTE dodatečné odstředění.

**PRANÍ V RUCE**

- Vyhřívací podložku na spaní lze prát v ruce při teplotě maximálně 40°C.
- Použijte tekuté prací prostředek na jemné tkaniny (pro dávkování si přečtěte pokyny na přípravku).

**SUŠENÍ**

- Vysušte v sušičce s nízkým nastavením.
- **Pověste bez použití količků na elektrických částech elektrické vyhřívací podložky na spaní, aby se zabránilo jejich poškození.**
- **NEPOUŽÍVEJTE** elektrickou vyhřívací podložku na spaní, dokud není kompletně vysušena.

JAK POVĚSIT VYHŘÍVACÍ PODLOŽKU NA SPANÍ

- Ve fázi sušení musí být vyhřívací podložka na spaní rozložena tak, aby dosahovala přibližně stejné původní rozměry. Nejlepších výsledků dosáhnete, když je ještě vlhká: pracujíc z jednoho konce na druhý, potahováním jednoho pásu najednou. Možná bude nezbytné opakovat tento postup několikrát, dokud nebude vyhřívací podložka na spaní zcela suchá.
- Zkontrolujte vyhřívací podložku na spaní, abyste ověřili, zda kabely nejsou ohnuté nebo zkroucené. Je snadnější kontrolovat kabely vyhřívací podložky na spaní proti světlu.
- V případě problémů s kabely po vyvěšení vyhřívací podložky na spaní; anebo v případě, že vyhřívací podložka na spaní nenabývá původní formu a rozměry, vraťte ji do autorizovaného servisního střediska IMETEC na kontrolu.

USCHOVÁVÁNÍ VYHŘÍVACÍ PODLOŽKY NA SPANÍ

POZOR! Před uložením přístroje na místo počkejte, dokud se celkem neochladí.



POZOR!

 Neskládejte a/nebo nedeformujte přístroj, nepokládejte na něj předměty, když je uložen na svém místě.

Tkanina může v průběhu času přirozeně zežloutnout. Tento jev v žádném případě neohrožuje bezpečnost a/nebo výkon samotného výrobku.

PRAVIDELNÉ KONTROLY

Pravidelně přístroj a flexibilní kabel kontrolujte, abyste zjistili eventuelní opotřebení anebo poškození. Pokud na přístroji zjistíte takové stopy, anebo v případě špatného fungování, odneste přístroj do autorizovaného servisního střediska IMETEC. Doporučujeme Vám nechat prověřit Vaši vyhřívací podložku na spaní autorizovaným střediskem IMETEC alespoň jednou za 3 roky.

LIKVIDACE

Obal výrobku je z recyklovatelných materiálů. Zlikvidujte jej v souladu s předpisy na ochranu životního prostředí.



Ve smyslu evropské normy 2002/96/ES musí být přístroj na konci životnosti odborně zlikvidován. Recyklovatelné materiály obsažené v přístroji budou znovu využity s cílem zabránit negativnímu vlivu na životní prostředí. Pro podrobnější informace se obraťte na místního likvidátora odpadů nebo na prodejce přístroje.

SERVISNÍ SLUŽBA A ZÁRUKA

Pro opravy anebo zakoupení náhradních dílů se obračejte na autorizované servisní středisko IMETEC kontaktováním Zeleného čísla, uvedeného níže anebo konzultováním internetové stránky. Na přístroj se vztahuje záruka výrobce. Podrobnější informace najdete v příloženém záručním listu. Nedodržení pokynů uvedených v tomto návodu k použití, péči o výrobek a jeho údržbu má za následek propadnutí práva na záruku ze strany výrobce.



ÁGYMELEGÍTŐ HASZNÁLATI UTASÍTÁS

Kedves vásárlónk! Az IMETEC megköszöni, hogy megvásárolta termékét. Biztosak vagyunk abban, hogy meg lesz elégedve termékünk minőségével és megbízhatóságával, amelyet elsősorban ügyfeleink megelégedését szem előtt tartva terveztünk és gyártottunk. A használati kézikönyv az EN 62079 európai szabvány alapján készült.

FONTOS ISMERTETŐ ŐRIZZE MEG KÉSŐBBI FELHASZNÁLÁS CÉLJÁBÓL



FIGYELEM!

Biztonságos használatot célzó és biztonsági tudnivalók.



A készülék használata előtt olvassák el figyelmesen a használati utasításokat, főként a biztonsági utasításokat, és tartsák be azokat. A használati kézikönyvet őrizze meg a hozzá tartozó képes útmutatóval a készülék teljes élettartama alatt, illetve tanulmányozás céljából. Amennyiben a készüléket átadják másoknak, adják át a teljes dokumentációt is.

Amennyiben az olvasás során, a használati kézikönyv némelyik része érthetetlennek tűnik, vagy kételyeik támadnak a kézikönyv tartalmát illetően, a termék használata előtt lépjenek kapcsolatba a vállalattal az utolsó oldalon jelzett címen.

TÁRGYMUTATÓ

BIZTONSÁGI TUDNIVALÓK	29 old.
JELMAGYARÁZAT	30 old.
ELŐKÉSZÍTÉS	31 old.
HASZNÁLAT	31 old.
TISZTÍTÁS ÉS KARBANTARTÁS	31 old.
AZ ÁGYMELEGÍTŐ TÁROLÁSA	32 old.
IDŐSZAKOS ELLENŐRZÉS	32 old.
ÁRTALMATLANÍTÁS	32 old.
SZERVIZ ÉS GARANCIA	32 old.
KÉPES ÚTMUTATÓ	
MŰSZAKI ADATOK	

BIZTONSÁGI TUDNIVALÓK











- Miután a készüléket kicsomagolták, ellenőrizzék a rajz alapján a szállítmány épségét, és nézzék meg, hogy nincsenek-e sérülések rajta, amelyek esetlegesen a szállítás során keletkezettek. Kételyek esetén ne használják a készüléket, hanem forduljanak a hivatalos asszisztencia szolgáltatáshoz.
- A csomagolóanyag nem játékszer! A műanyag tasakot tartsák gyermekektől távol; fulladásveszélyes!
- A készülék áramcsatlakoztatása előtt ellenőrizzék, hogy az azonosító címkén jelenlevő, áramfeszültség adatok megfelelnek-e a rendelkezésre álló áramhálózati jellemzőknek. Az azonosító címke a készüléken található.
- A jelen ágymelegítőt csak háztartási célokra használják. Minden egyéb használati mód nem szabályos, ennél fogva veszélyesnek minősül.
- Ezt a készüléket nem használhatják csökkent fizikai, érzékelési vagy mentális képességű személyek (gyermeket beleértve), illetve hozzá nem értő személyek, hacsak előzetesen nem kaptak a

biztonságos használatra vonatkozó tanácsokat vagy nem gondoskodnak felügyeletükről, vagy a készülék használatára való megtanításukról.









Tartsák a gyermekeket felügyelet alatt, hogy ne játszhassanak a készülékkel.

Ne használják a készüléket hőre érzéketlen illetve sérülékeny személyeken, akik egy esetleges túlmelegedés esetén nem tudnak reagálni.

A készüléket gyermekek nem használhatják felügyelet nélkül, ha a szabályozót nem a szülő felügyeletet biztosító személy állítja be, és a gyermeket nem tanították meg a szabályozó biztonságos használatára.

-  **FIGYELMEZTETÉS** - 3 éven aluli gyermekek NEM használhatják. 3 éven aluli gyermekek nem használhatják a készüléket, mert a készülék túlmelegedése esetén nem képesek megfelelően reagálni.
-  **NE** használják a hőmérsékletszabályozót nedves kézzel.
-  **A dugaszt NE** a tápkábel vagy a készülék húzásával csatlakoztassák le az áramcsatlakoztatási aljból.
- A készülék takarítása vagy javítása előtt valamint, ha a készüléket nem használják, mindig csatlakoztassák le a dugaszt az áramcsatlakoztatási aljból.
- A készüléket meghibásodás vagy rendellenes működés esetén kapcsolják ki, és ne szereljék szét. Az esetleges javításokat kizárólag hivatalos asszisztenciaközpont végezheti.
- Amennyiben a tápkábel megrongálódott bármilyen veszély felmerülését elkerülendő, a cserét hivatalos műszaki asszisztenciaközpont végezheti.
- A készülék csak a berendezésen elhelyezett címkén felsorolt szabályozókkal használható.
-  Amikor a készülék csatlakoztatva van az áramforrásra, **NE** helyezték a vezérlőt a párna alá vagy a huzatok illetve takarók közé.
- Nézzék át gyakran a készüléket sérülésre vagy elhasználódásra utaló jeleket keresve. Ha elhasználódásra utaló jeleket találnak, vagy a készüléket nem megfelelően használták, a további használatot megelőzően forduljanak hivatalos asszisztencia szolgálatához.
- Amennyiben szívritmus szabályozójuk van, azt tanácsoljuk, ne használják a készüléket egész éjszaka. A készülék az ágy felmelegítésére szolgál, de mielőtt lefeküdnének, kapcsolják ki, és húzzák ki a dugaljat a hálózati csatlakozóból.
-  **NE** használják állítható ágyon: amennyiben mégis használni kívánják, ellenőrzik, hogy a készülék vagy a vezeték nem csípődhet-e be az ágy mozgása során.
-  **NE** hajtsák a matrac alá.
- A készüléket nem kórházi vagy orvosi célú használatra tervezték.
-  Ha a készülék vizes, **NE** használják.
-  **NE** használják a készüléket állatok felmelegítésére.
-  **NE HASZNÁLJÁK, HA ÖSSZE VAN HAJTVA, VAGY ÖSSZE VAN GYŰRŐDVE.**
-  **NE SZŰRJÁNAK BELE TŰT.**

JELMAGYARÁZAT

	Védelmi osztály: II		Időzítő kapcsoló
	Figyelmeztetés		Stand by
	Tilos		Kikapcsolt állapot
	Hőmérsékletszabályozó		Bekapcsolt állapot

ELŐKÉSZÍTÉS

AZ ÁGYMELEGÍTŐ ELHELYEZÉSE (A-B) ÁBR.



FIGYELEM!

Az ágymelegítőt kizárólag a matrac és a lepedő közé szabad helyezni, ne takarózzanak be vele.

- Terítsék az ágymelegítőt közvetlenül a matracra, azzal az oldalával a matrac felé, amelyen a dugó (6) található.
- Győződjenek meg arról, hogy az ágymelegítő kifejtszik a matracon.
- Terítsék a lepedőt az ágymelegítőre, majd ágyazzanak meg a szokásos módon (huzat, takaró).

HASZNÁLAT

A HŐMÉRSÉKLETSZABÁLYOZÓ BEKÖTÉSE VAGY ELTÁVOLÍTÁSA (B) ÁBR.



FIGYELEM!

Az ágymelegítőt kizárólag a készülékkel együtt szállított kapcsolóval használható. A modell számát a készülékre varrt címkén találják.

- Az ágymelegítő hőmérsékletszabályozójának csatlakoztatásához csúsztassák a dugót (6) a csatlakozó hüvelybe (7).
- Franciaágyra való modell esetén ismételjék meg a műveletet a második csatlakozó hüvellyel is.
- A dugó (6) ágymelegítőtől történő eltávolításához nyomják meg a csatlakozó hüvely (7) oldalán elhelyezett két kapcsolót.

AZ ÁGYMELEGÍTŐ BEKAPCSOLÁSA ÉS A MEGFELELŐ HŐMÉRSÉKLET BEÁLLÍTÁSA (C) ÁBR.



FIGYELEM!

A használat közben **NE** tegyék a szabályozót a párna vagy a takaró alá.

- Az ágymelegítő bekapcsolásához állítsák a vezérlő hátulján elhelyezett kapcsolót (13) (I) állásba ([C] ábra).
- GYORS ELŐMELEGÍTÉS - az INTELLISENSE technológia a hőmérsékletet automatikusan a gyors felmelegítés 6 fokozatra állítja. Ha az ágyban fekszenek **NE** használják a GYORS ELŐMELEGÍTÉST (6 fokozat).
- Ha az ágymelegítő készenléti (stand by) üzemmódban van, a gyors felmelegítés bekapcsolásához tartsák nyomva a hőmérséklet (11) gombot egészen addig, amíg a 6-os szám pirosan nem világít a hőmérsékletet mutató kijelzőn (8) ([C] ábra).
- A folyamatos vagy éjszakai használatához a válasszák ki a kívánt hőmérsékleti fokozatot 1 - 5: ehhez nyomják meg egymás után többször a hőmérséklet (11) gombot ([C] ábra) addig, amíg a kívánt hőmérséklet fokozat narancssárgán nem világít a hőmérsékletet mutató kijelzőn (8).

MEMÓRIA FUNKCIÓ

Néhány perc használatot követően az ágymelegítő menti a kiválasztott hőmérséklet fokozatot.

AUTOMATIKUS KIKAPCSOLÁS FUNKCIÓ

A készüléket ellátták egy automatikus kikapcsolás funkcióval. Az funkció időzítőjét 1 és 9 óra között választhatják ki.

- IDŐZÍTŐ - nyomják meg egymás után többször az időzítő (10) kapcsolót ([D] ábra), amíg az 1 óra vagy 9 óra zölden nem világít (9).
- AUTOMATIKUS KIKAPCSOLÁS - beállított idő elteltével az ágymelegítő automatikusan kikapcsol, és a stand by kijelző (12) ([C] ábra) kéken világít.

LEVÁLASZTÁS AZ ELEKTROMOS HÁLÓZATRÓL

- A szabályozó (13) ([C] ábra) hátulján elhelyezett kapcsolót állítsák kikapcsolt helyzetbe, és húzzák ki a csatlakozót a konnektorból.

TISZTÍTÁS ÉS KARBANTARTÁS

Az ágymelegítő mosható. A megfelelő mosás érdekében ellenőrizték a készülékre varrt címkén látható mosási jelzéseket.

	40°C-on mosható		Forgódobos szárítás alacsony hőmérsékleten (40°C alatt)		Nem vegytisztítható
	Nem fehéríthető		Nem vasalható		

UTASÍTÁSOK A MOSÁSHOZ

- A mosás előtt kössék ki a hőmérsékletszabályozót a B ábrán látható módon.
- Mielőtt az ágymelegítőt kimosnák, mérjék meg, és ellenőrizzék, hogy a szárítást követően a takaró mérete nem változott-e jelentősen.



GÉPI MOSÁS

- Az ágymelegítő mosógépben 40°C-on, kímélő programon mosható.
- Válasszanak kímélő centrifugáló programot. **NE** használjanak kiegészítő centrifugálást.

**KÉZI MOSÁS**

- Az ágyemelegítő kézzel is mosható max. 40°C-on.
- Használjanak kímélő folyékony mosószert (az adagolást lásd a mosószert csomagolásán).

**SZÁRÍTÁS**

- Ha szárítógépben szárítják, állítsák a gépet alacsony fokozatra.
- Teregetéskor ne rakjanak ruhaszárító csipeszt a készülék elektromos részeire, mert ezek megsérülhetnek.
-  NE használják az ágyemelegítőt, amíg teljesen meg nem száradt.

AZ ÁGYEMELEGÍTŐ TEREGETÉSE

- A szárítás során úgy terítsék ki az ágyemelegítőt, hogy az lehetőleg visszanyerje az eredeti méretét. A legjobb eredményeket akkor érhetik el, amikor a takaró még nedves. Húzogassák meg a sávokat oldalirányban egyesével. Előfordulhat, hogy a műveletet az ágyemelegítő száradásáig többször is meg kell ismételni.
- Vizsgálják meg az ágyemelegítőt, és ellenőrzik, hogy a vezetékek nem törtek-e meg, vagy nem gubancolódtak-e össze. Tartsák az ágyemelegítőt, a fény felé, így könnyebb megvizsgálni.
- Amennyiben a teregetést követően problémák adódnának a vezetékekkel, vagy az ágyemelegítő nem nyerné vissza eredeti formáját és méretét, küldjék vissza a Vevőszolgálatunknak, hogy elvégezheszük a takaró biztonsági ellenőrzését.

AZ ÁGYEMELEGÍTŐ TÁROLÁSA**FIGYELEM!** Mielőtt a készüléket összehajtanák, és elraknák, hagyják kihűlni.**FIGYELEM!** A készülék tárolása során **NE** helyezzenek olyan nehéz tárgyakat a készülékre, amelyek gyűrődéseket és/vagy eldeformálódást okozhatnak.

Az készülék anyaga idővel megsárgulhat. Ez természetes folyamat. A jelenség nem befolyásolja a termék biztonságát és/vagy teljesítményét.

IDŐSZAKOS ELLENŐRZÉS

Nézzék át gyakran a készüléket és a flexibilis vezetéket, és ellenőrzik, hogy nincsenek-e rajtuk kopásra vagy elhasználódásra utaló jelek. Amennyiben sérülésre utaló jeleket fedeznek fel, vagy a készülék meghibásodik, forduljanak egy IMECTEC márkaszervizhez. Azt tanácsoljuk, háromévente legalább egyszer ellenőriztessék a készüléket egy Imetec márkaszervizben.

ÁRTALMATLANÍTÁS

A termék csomagolása újrahasznosítható anyagokból készült. Ezeket ártalmatlanítsák környezetbarát módon.

A nem használt készüléket a 2002/96/EK európai uniós irányelv előírásainak megfelelően kell ártalmatlanítani. A készülék újrahasznosítható elemei a környezetszennyezés elkerülése érdekében újrahasznosításra kerülnek. Bővebb felvilágosításért forduljanak a helyi hulladékhasznosító vállalathoz, vagy ahhoz az üzlethez, ahol a készüléket vásárolták.

SZERVIZ ÉS GARANCIA

Javítások vagy cserealkatrészek beszerzésének szükségessége esetén forduljanak az IMETEC asszisztencia szolgálatához az alábbi számon vagy a honlapon található címen. A készülékre a gyártó garanciája érvényes. További részletek a mellékelt garanciajegyen találhatóak. A jelen használati, kezelési és karbantartási kézikönyvben foglalt utasítások be nem tartása a gyártói jótállás megszűnését vonja maga után.



РУКОВОДСТВО ПО ПРИМЕНЕНИЮ ЭЛЕКТРОПРОСТЫНИ

Уважаемый клиент, компания IMETEC благодарит Вас за приобретение настоящего изделия. Мы уверены, что Вы оцените качество и надёжность данного прибора, так как при его разработке и производстве нашей главной целью было удовлетворение клиента. Настоящее руководство по применению было подготовлено в соответствии с европейским стандартом EN 62079.

ВАЖНЫЕ ИНСТРУКЦИИ ХРАНИТЬ ДЛЯ ДАЛЬНЕЙШЕГО ИСПОЛЬЗОВАНИЯ



ВНИМАНИЕ!

Инструкции и предупреждения для безопасного применения.



Перед использованием прибора, внимательно прочитайте инструкции по применению, уделите особое внимание предупреждениям по технике безопасности, и выполняйте их. Храните настоящее руководство вместе с иллюстрированной памяткой на протяжении всего срока эксплуатации аппарата для использования в будущем. При передаче прибора третьим лицам, передайте вместе с ним и всю документацию. Если при изучении руководства некоторые места вам не понятны, или у вас возникнут сомнения, прежде чем пользоваться прибором обращайтесь в центр сервисного обслуживания по адресу, указанному на последней странице.

СОДЕРЖАНИЕ

ПРЕДУПРЕЖДЕНИЯ ПО БЕЗОПАСНОСТИ	стр.	33
ЛЕГЕНДА СИМВОЛОВ	стр.	34
ПОДГОТОВКА	стр.	35
КАК ПОЛЬЗОВАТЬСЯ ПРИБОРОМ	стр.	35
УХОД И ЧИСТКА	стр.	35
ХРАНЕНИЕ ЭЛЕКТРОПРОСТЫНИ	стр.	36
ПЕРИОДИЧЕСКИЕ ПРОВЕРКИ	стр.	36
УТИЛИЗАЦИЯ	стр.	36
СЕРВИСНОЕ ОБСЛУЖИВАНИЕ И ГАРАНТИЯ	стр.	36
ИЛЛЮСТРИРОВАННАЯ ПАМЯТКА		
ТЕХНИЧЕСКИЕ ДАННЫЕ		











ПРЕДУПРЕЖДЕНИЯ ПО БЕЗОПАСНОСТИ

- После распаковки прибора проверьте комплектность поставки в соответствии с рисунком, и убедитесь в отсутствии повреждений, вызванных транспортировкой. В случае сомнений не используйте прибор и обратитесь в авторизованный сервисный центр.
- Упаковочный материал – не игрушка! Не позволяйте детям играть с пластиковым пакетом; опасность удушья!
- Перед подключением прибора проверьте, что напряжение питания соответствует напряжению, указанному на идентификационной табличке прибора. Идентификационная табличка находится на приборе.
- Настоящий прибор предназначен только для домашнего использования в качестве электропростыни. Любое другое использование следует считать ненадлежащим и, следовательно, опасным.
- Прибор не может быть использован людьми (включая детей) с ограниченными физическими, сенсорными и умственными способностями, или при отсутствии опыта и знаний. В последнем случае, необходимо









присутствие лица, ответственного за безопасность, или наличие инструкций по применению прибора.

Следите за детьми, чтобы они не играли с прибором.

Прибор не должен использоваться людьми с пониженной чувствительностью к теплу, или чрезмерно чувствительными, если они не в состоянии реагировать при чрезмерном нагреве. Этот прибор не должен использоваться детьми без предварительной регулировки устройств управления родителями или ответственными лицами, или если ребёнок не был надлежащим образом обучен безопасному использованию этих устройств.

-  **ПРЕДУПРЕЖДЕНИЕ – НЕ пригоден для детей в возрасте до 3 лет.** Прибор не должен использоваться детьми младше 3 лет, в связи с их неспособностью реагировать при чрезмерном нагреве.
-  **НЕ** включайте пульт управления нагревания мокрыми руками.
-  **НЕ** тяните за шнур питания или прибор, чтобы вынуть вилку из розетки.
- Перед проведением очистки или ухода, а также в случаях неиспользования прибора, обязательно выньте вилку из электрической розетки.
- В случае поломки или неисправной работы прибора, выключите его и не пытайтесь самостоятельно его чинить. Для ремонта обращайтесь только в авторизованный сервисный центр.
- В случае повреждения шнура электропитания, он должен быть заменен авторизованным сервисным центром для предотвращения любых рисков.
- Прибор должен использоваться только с теми типами пультов управления, которые указаны на этикетке прибора.
-  **НЕ** кладите пульт управления под подушку или меж простыней или одеял, когда прибор подключен к электросети.
- Производите частый осмотр прибора, в целях обнаружения следов износа или повреждения. При их наличии, или при неудовлетворительной эксплуатации прибора, обратитесь в авторизованный сервисный центр для ремонта, не используя больше прибор.
- Прибор не должен использоваться носителями электрокардиостимуляторов в течение всей ночи. Прибор может использоваться для предварительного нагрева постели, но должен быть выключен и отсоединён от электросети перед тем, как ложиться в постель.
-  **НЕ** использовать с кроватью с регулируемым наклоном: в противном случае, проверяйте, чтобы простынь или кабель питания не зацеплялись и не блокировались.
-  **НЕ** подворачивать и не заправлять под матрас.
- Этот прибор не предназначен для использования в медицинских целях в больницах.
-  **НЕ** используйте прибор, если он влажный.
-  **НЕ** использовать прибор для обогрева животных.
-  **НЕ ИСПОЛЬЗОВАТЬ В СЛОЖЕННОМ ИЛИ СМЯТОМ ВИДЕ.**
-  **НЕ ПРОКАЛЫВАТЬ ИГЛАМИ ИЛИ БУЛАВКАМИ.**

ЛЕГЕНДА СИМВОЛОВ

	Класс защиты II		Селектор таймера
	Предупреждение		Режим ожидания (Stand by)
	Запрет		Позиция выключения
	Переключатель температуры		Позиция включения

ПОДГОТОВКА

РАЗМЕЩЕНИЕ ЭЛЕКТРОПРОСТЫНИ РИС. (А-В)



ВНИМАНИЕ! Размещайте электропростынь только между матрасом и нижней простыней, а не покрывая ей людей в постели.

- Разложите электропростынь непосредственно поверх матраса стороной, на которой расположен разъём (6), в направлении матраса.
- Проверяйте всегда, чтобы электропростынь была хорошо расправлена.
- Положите нижнюю простынь поверх электропростыни, затем поверх положите, как обычно, верхнюю простынь и одеяло.

КАК ПОЛЬЗОВАТЬСЯ ПРИБОРОМ

ПОДСОЕДИНЕНИЕ ИЛИ ОТСОЕДИНЕНИЕ ПУЛЬТА УПРАВЛЕНИЯ РЕГУЛИРОВКИ ТЕМПЕРАТУРЫ РИС. (В)



ВНИМАНИЕ!

Электропростынь должна использоваться только с поставляемым вместе с ней пультом управления. Модель пульта соответственно указана на этикетке, пришитой к полотну.

- Вставьте вилку пульта управления (7) в гнездовой разъём (6), чтобы подключить пульт управления регулировки температуры к электропростыни.
- Для двуспальной модели это делается с обеих сторон, подсоединив также второй разъём.
- Вынимайте вилку (7) из электропростыни, нажав на рычажки зажима по бокам гнездового разъёма (6).

ВКЛЮЧЕНИЕ ЭЛЕКТРОПРОСТЫНИ И ВЫБОР ПРАВИЛЬНОЙ ТЕМПЕРАТУРЫ РИС. (С)



ВНИМАНИЕ!

⊘ НЕ кладите пульт управления под подушку или под одеяло во время эксплуатации прибора.



- Включите электропростынь, установив выключатель на обратной стороне пульта управления в положение включения (I) (13) (Рисунок [С]).
- **БЫСТРЫЙ ПРЕДВАРИТЕЛЬНЫЙ НАГРЕВ** - благодаря технологии INTELLISENSE, производится автоматическая установка температуры на быстрый предварительный нагрев 6. ⊘ НЕ использовать режим нагрева 6 **БЫСТРЫЙ ПРЕДВАРИТЕЛЬНЫЙ НАГРЕВ**, когда находитесь в постели.
- Если электропростынь находится в режиме ожидания, то для включения быстрого предварительного нагрева, нажмите на переключатель режима нагрева  (11), пока не светится красным светом номер 6 на дисплее температуры (8) (Рисунок [С]).
- Для использования ночью выберите желаемую температуру в режиме 1-5, нажав на кнопку режима температуры (11) (рисунок [С]), пока желаемая температура не появится на дисплее температур (8), горя оранжевым светом.

ФУНКЦИЯ ПАМЯТИ

По истечении нескольких минут эксплуатации, прибор запоминает последнюю выбранную температуру.

ФУНКЦИЯ АВТОМАТИЧЕСКОГО ВЫКЛЮЧЕНИЯ

Электропростынь оснащена системой автоматического выключения. При помощи таймера можно задать время выключения - через 1 час или через 9 часов.





- **ТАЙМЕР** - нажмите на селектор таймера  (10) (Рисунок [D]) пока на дисплее не светится зелёным светом 1 час или 9 часов (9).
- **АВТОМАТИЧЕСКОЕ ВЫКЛЮЧЕНИЕ** - По окончании времени таймера, электропростынь автоматически выключается, а дисплей режима ожидания  (12) (Рисунок [С]) загорается синим светом.

ОТКЛЮЧЕНИЕ

- Установите переключатель на обратной стороне пульта управления в положение выключения  (13) (Рисунок [С]), а затем выньте вилку из розетки электросети.

УХОД И ЧИСТКА

Электропростынь можно стирать. Проверьте по табличке с условными обозначениями стирки на электропростыне, чтобы правильно выполнить стирку.

	Стирать при температуре 40°C		Сушка во вращающемся барабане при низкой температуре, не превышающей 40°C		Не подвергать сухой чистке
	Не отбеливать		Не гладить		

ИНСТРУКЦИИ ПО СТИРКЕ

- Перед тем, как приступить к стирке, выньте вилку пульта управления регулировки температуры из гнездового разъёма, как показано на рис. (В).
- Перед тем, как стирать электропростынь, очень важно измерить её и проверить на этапе сушки, чтобы размеры сохранились приблизительно такими же.



СТИРКА В СТИРАЛЬНОЙ МАШИНЕ

- Электропростынь можно стирать в стиральной машине при температуре воды 40°C, используя программу деликатной стирки.
- Использовать только программу деликатной стирки для центрифуги. НЕ выполнять дополнительного цикла центрифуги.

RU



РУЧНАЯ СТИРКА

- Электропростынь можно стирать вручную при температуре воды не выше 40°C.
- Использовать жидкое моющее средство для деликатных тканей (для определения дозы, читайте указания на моющем средстве).



СУШКА

- Сушить в сушильной машине с заданием низкой температуры.
- Повесить сушиться, не используя прищепок на электрических частях электропростыни, чтобы не повредить их.
-  НЕ пользоваться электропростынью до тех пор, пока она полностью не высохнет.

КАК СУШИТЬ ЭЛЕКТРОПРОСТЫНЬ

- При сушке электропростыни, её необходимо развернуть и расправить до тех пор, пока она не примет приблизительно те же первоначальные размеры, что и до стирки. Для этого, лучше расправлять её в ещё мокром состоянии, расправляя по частям от одного края до другого. Возможно, необходимо повторить эту операцию несколько раз, пока электропростынь полностью не высохнет.
- Проверьте, что провода внутри электропростыни не загнулись и не залупались. Лучше всего проверять провода электропростыни, поместив её против света.
- В случае возникновения проблем с проводами, или если вам не удаётся восстановить первоначальную форму и размеры электропростыни, обратитесь в наш авторизованный сервисный центр, сдав в него электропростынь для проверки её безопасности.

ХРАНЕНИЕ ЭЛЕКТРОПРОСТЫНИ



ВНИМАНИЕ! Перед тем, как складывать электропростынь для дальнейшего хранения, оставьте её хорошо остыть.



ВНИМАНИЕ!  НЕ создавайте заломов и/или складок на приборе, положив на него другие предметы во время хранения.

Со временем ткань может естественным образом пожелтеть. Это ни в коем случае не сказывается на безопасности и/или эксплуатационных характеристиках самого изделия.

ПЕРИОДИЧЕСКИЕ ПРОВЕРКИ

Периодически проверяйте прибор и гибкий электрошнур на отсутствие следов износа и повреждений. При наличии следов износа или неисправностей, обращайтесь в авторизованные сервисные центры IMETEC. Рекомендуем проверять Вашу электропростынь, по крайней мере, раз в 3 года в авторизованном сервисном центре Imetec.

УТИЛИЗАЦИЯ



Упаковка изделия выполнена из материалов, которые могут подвергаться повторной переработке. Уничтожьте её в соответствии с действующими нормами по защите окружающей среды.



Согласно европейскому стандарту 2002/96/ЕС, вышедший из употребления прибор должен подвергаться утилизации надлежащим образом. Для бережного отношения к окружающей среде, материалы, которые могут быть утилизированы, должны быть рекуперированы. За более подробной информацией, обращайтесь в местную организацию по утилизации отходов или к продавцу прибора.

СЕРВИСНОЕ ОБСЛУЖИВАНИЕ И ГАРАНТИЯ

Для выполнения ремонта, или приобретения запчастей, обращайтесь в авторизованный сервисный центр IMETEC по нижеуказанному телефонному номеру, или посетите наш сайт в Интернете. Прибор покрывается гарантией производителя. Для более подробной информации смотрите прилагаемое гарантийное обязательство. Несоблюдение инструкций, содержащихся в настоящем руководстве по применению, уходу и техобслуживанию изделия, приводит к утрате гарантии.

ML111432

IMETEC
www.imetec.com

Tenacta Group S.p.A. Via Piemonte 5/11 24052 Azzano S. Paolo (BG) ITALY
Tel. +39.035.688.111 Fax +39.035.320.149

M1000050
0612 (MMYY)



NÁVOD NA POUŽITIE VYHRIEVAČEJ PODLOŽKY NA SPANIE

Vážený zákazník, IMETEC Vám ďakuje za zakúpenie tohto výrobku. Sme presvedčení, že oceníte kvalitu a spoľahlivosť tohto prístroja, navrhnutého a vyrobeného s prvotným cieľom dosiahnuť spokojnosť zákazníka. Tento návod na použitie bol zostavený v súlade s európskou normou EN 62079.

DOLEŽITÉ POKYNY USCHOVÁVAŤ PRE ĎALŠIE POUŽITIE



UPOZORNENIE!

Pokyny a upozornenia pre bezpečné používanie.



Pred použitím prístroja si pozorne prečítajte návod na použitie, a najmä bezpečnostné upozornenia, a dodržujte ich. Uschovajte tento návod spolu s príslušným ilustrovaným sprievodcom počas celej životnosti prístroja pre eventuálnu konzultáciu. V prípade postúpenia prístroja tretím osobám im odovzdajte kompletnú dokumentáciu.

Ak sa Vám pri čítaní tohto návodu zdajú byť niektoré časti nezrozumiteľné alebo máte pochybnosti, pred použitím prístroja kontaktujte výrobcu na adrese uvedenej na poslednej strane.

OBSAH

BEZPEČNOSTNÉ UPOZORNENIA	str.	37
VYŠVETLIVKY SYMBOLOV	str.	38
PRÍPRAVA	str.	39
POUŽITIE	str.	39
ČISTENIE A ÚDRŽBA	str.	39
USCHOVÁVANIE VYHRIEVAČEJ PODLOŽKY NA SPANIE	str.	40
PRÁVIDELNÉ KONTROLY	str.	40
LIKVIDÁCIA	str.	40
SERVISNÁ SLUŽBA A ZÁRUKA	str.	40
ILUSTROVANÝ SPRIEVODCA		
TECHNICKÉ ÚDAJE		

BEZPEČNOSTNÉ UPOZORNENIA











- Po vybratí prístroja z obalu skontrolujte neporušenosť jeho obsahu podľa obrázku a prípadné poškodenie pri preprave. V prípade pochybností prístroj nepoužívajte a obráťte sa na autorizované servisné stredisko.
- Obalový materiál nie je hračkou pre deti! Uschovajte plastový sáčik mimo dosahu detí, ktoré by sa ním mohli zadusiť!
- Pred zapojením prístroja skontrolujte, či všetky údaje o sieťovom napájaní uvedené na identifikačnom štítku zodpovedajú údajom dostupnej elektrickej siete. Identifikačný štítok nájdete na samotnom prístroji.
- Tento prístroj musí byť používaný výhradne ako vyhrievacia podložka na spanie pre domáce použitie. Akékoľvek iné použitie je považované za nevhodné, a teda nebezpečné.
- Prístroj nie je určený na použitie osobami (vrátane detí), ktorých telesné, mentálne a zmyslové schopnosti sú obmedzené, alebo osobami s nedostatočnými skúsenosťami či znalosťami s výnimkou

v prípadoch, keď na ne dohliada osoba zodpovedná za ich bezpečnosť, dohľad alebo inštruktáž, týkajúcu sa použitia prístroja.









Deti je treba mať pod dohľadom, aby ste sa uistili, že nepoužívajú prístroj k svojim hrám.

Nepoužívajte prístroj u osôb, precitlivelych na teplo alebo ľahko zraniteľných osôb, ktoré nie sú schopné reagovať na prehriatie.

Tento prístroj nesmú používať deti, pokiaľ regulačné zariadenie nebolo vopred nastavené rodičom alebo opatrovníkom; alebo pokiaľ dieťa nebolo správne oboznámené, ako používať toto zariadenie v úplnej bezpečnosti.

-  **UPOZORNENIE – NIE JE vhodné pre deti mladšie ako 3 roky.** Deti do 3 rokov nesmú prístroj používať, nakoľko nie sú schopné reagovať na prehriatie.
-  **NEAKTIVUJTE** ovládač teploty s mokrými rukami.
-  **NEŤAHAJTE** za šnúru ani za prístroj, ak chcete odpojiť zástrčku na prúd.
- Pred čistením alebo údržbou prístroja, a v prípade jeho nečinnosti, zakaždým odpojte zástrčku prístroja z napájacieho elektrického okruhu.
- V prípade poruchy alebo špatného fungovania prístroj vypnite a nezasahujte do neho. Pre prípadnú opravu sa obráťte výhradne na autorizované servisné stredisko.
- V prípade poškodenia napájacieho kábla musí byť tento vymenený v autorizovanom servisnom stredisku, aby sa predišlo akémukoľvek riziku.
- Prístroj sa môže používať iba s ovládacími prvkami, ktoré sú uvedené na štítiku prístroja.
-  **NEUMIESTŇUJTE** ovládač pod vankúš alebo medzi plachty či prikrývky, pokiaľ je prístroj zapojený.
- Pravidelne prístroj kontrolujte, aby ste zistili eventuálne opotrebovanie alebo poškodenie. Ak na prístroji zistíte takéto stopy, alebo pokiaľ bol prístroj používaný nesprávne, obráťte sa na autorizované servisné stredisko skôr, než budete prístroj opätovne používať.
- Nositeľom kardiostimulátora sa neodporúča používať prístroj po celú noc. Prístroj je možné použiť na predohrievanie postele, ale pred spaním ho treba vypnúť a odpojiť od napájania.
-  **NEPOUŽÍVAJTE** na polohovateľnej posteli: v opačnom prípade sa ubezpečte, že prikrývka alebo kábel nemôžu zostať zachytené alebo zablokované.
-  **NEZASTRKUJTE.**
- Tento prístroj nie je určený pre lekárske použitie v nemocniciach.
-  **NEPOUŽÍVAJTE**, pokiaľ je mokrý.
-  **NEPOUŽÍVAJTE** na zahriatie zvierat.
-  **NEPOUŽÍVAJTE ZLOŽENÚ ALEBO POMAČKANÚ.**
-  **NEVKLADAJTE IHLY ALEBO ŠPENDLÍKY.**

VYSVETLIVKY SYMBOLOV

	Ochranná trieda II		Volič časovača
	Upozornenie		Stand by
	Zákaz		Poloha vypnutý
	Volič teploty		Poloha zapnutý

PRÍPRAVA

UMIESTNENIE VYHRIEVAEJ PODLOŽKY NA SPANIE OBR. (A-B)



UPOZORNENIE!

Umiestnite vyhrievaciu podložku na spanie výlučne medzi matrac a plachtu; neklad'te ju na osoby, ležiace v posteli.

- Natiahnite vyhrievaciu podložku na spanie priamo na matrac tak, aby sa strana so zástrčkou (6) dotýkala matraca.
- Uistite sa, že vyhrievacia podložka na spanie je dobre natiahnutá.
- Položte prvú plachtu na vyhrievaciu podložku na spanie, potom pripravte posteľ ako obyčajne s plachtou a prikrývkou.

POUŽITIE

ZAPOJENIE ALEBO ODPOJENIE OVLÁDAČA REGULÁCIE TEPLOTY OBR. (B)



UPOZORNENIE!

Vyhrievacia podložka na spanie sa môže používať iba s dodávaným ovládačom. Príslušný model je špecifikovaný na etikete, príšitej na paneli.

- Zasuňte zásuvku ovládača (7) do zástrčky (6) pre zapojenie ovládača regulácie teploty k vyhrievacej podložke na spanie.
- Pre manželský model je potrebné vykonať túto operáciu aj pre druhú zásuvku.
- Odpojte zásuvku (7) od vyhrievacej podložky na spanie stlačením páčky na oboch stranách zástrčky (6).

ZAPNUTIE VYHRIEVAEJ PODLOŽKY NA SPANIE A VOLBA SPRÁVNEJ TEPLOTY OBR. (C)



UPOZORNENIE!

NEKLADTE ovládač pod vankúš alebo prikrývku počas použitia.

- Zapnite vašu vyhrievaciu podložku na spanie zo zadnej strany ovládania umiestnením ovládača do polohy zapnutý (I) (13) (Obrázok [C]).
- RYCHLE PREDOHRIEVANIE - technológia INTELLISENSE automaticky nastaví teplotu rýchleho zahrievania 6. NEPOUŽÍVAJTE teplotu 6 RYCHLE PREDOHRIEVANIE, keď ste v posteli.
- Ak je vyhrievacia podložka na spanie v režime stand by, pre aktiváciu rýchleho predohrievania stlačte tlačidlo teploty (11), až kým sa číslo 6 na displeji teploty (8) (Obrázok [C]) nerozsvieti červeným svetlom.
- Pre použitie v noci alebo pre nepretržité použitie zvolte požadovanú teplotu 1-5 stlačením tlačidla teploty (11) (obrázok [C]), až kým se požadovaná teplota nerozsvieti oranžovým svetlom na displeji teploty (8).

FUNKCIA PAMÄŤ

Po niekoľkých minútach používania si vyhrievacia podložka na spanie zapamätá poslednú zvolenú teplotu.

FUNKCIA AUTOMATICKÉHO VYPNUTIA

Vyhrievacia podložka na spanie je vybavená systémom automatického zastavenia. Je možné zvoliť časovač medzi 1 hodinou alebo 9 hodinami.

- ČASOVAČ - stlačte volič časovača (10) (Obrázok [D]), až kým sa 1 hodina alebo 9 hodín nerozsvieti zeleným svetlom (9).
- AUTOMATICKÉ VYPNUTIE - po uplynutí nastavenej doby sa vyhrievacia podložka na spanie automaticky vypne a displej standby (12) (Obrázok [C]) sa rozsvieti modrým svetlom.

ODPOJENIE

- Zvoľte polohu vypnutý na zadnej strane ovládania (13) (Obrázok [C]), a odpojte zástrčku o zásuvky na prúd.

ČISTENIE A ÚDRŽBA

Vyhrievaciu podložku na spanie je možné prať. Pre správne pranie skontrolujte štítok so symbolmi pre čistenie, nachádzajúci sa na vyhrievacej podložke na spanie.

40	Prať pri 40°C	Sušenie v rotačnom bubne pri teplote nižšej ako 40°C	Chemicky nečistiť
Nebieliť	Nežehliť		

POKYNY NA PRANIE

- Pred práním odpojte kábel tepelného ovládača, ako je znázomené na obr. (B).
- Pred práním vyhrievacej podložky na spanie je dôležité ju odmerať a skontrolovať, či sú jej rozmery približné i počas sušenia.



PRANIE V PRÁČKE

- Vyhrievacia podložka na spanie sa môže prať v práčke pri teplote 40°C s programom pre jemné tkaniny.

- Používajte iba program pre mierne odstreďovanie. NEVYKONÁVAJTE dodatočné odstreďovanie.



PRANIE V RUKÁCH

- Vyhrievacia podložka na spanie sa môže prať v rukách pri maximálnej teplote 40°C.
- Použite tekutý prací prostriedok na jemné tkaniny (pre dávkovanie si prečítajte pokyny na prípravku).



SUŠENIE

- Vysušte v sušičke s nízkym nastavením.
- Zaveste bez použitia kolíkov na prádlo na elektrických častiach vyhrievacej podložky na spanie, aby sa zabránilo ich poškodeniu.
- NEPOUŽÍVAJTE vyhrievaciu podložku na spanie, kým nie je celkom suchá.

AKO VYVESIŤ VYHRIEVAČIU PODLOŽKU NA SPANIE

- Vo fáze sušenia musí byť vyhrievacia podložka na spanie rozložená tak, aby dosahovala približne rovnaké pôvodné rozmery. Najlepších výsledkov dosiahnete, keď je ešte vlhká; pracujúc z jedného konca na druhý, potahovaním jedného pásu naraz. Možno bude nevyhnutné opakovať tento postup niekoľkokrát, kým nebude vyhrievacia podložka na spanie celkom suchá.
- Skontrolujte vyhrievaciu podložku na spanie, aby ste preverili, či káble nie sú ohnuté alebo pokrútené. Je jednoduchšie kontrolovať káble vyhrievacej podložky na spanie proti svetlu.
- V prípade problémov s káblami po vyvesení vyhrievacej podložky na spanie; alebo v prípade, že vyhrievacia podložka na spanie nenadobudne pôvodnú formu a rozmery, vráťte ju do autorizovaného servisného strediska IMETEC na kontrolu.

USCHOVÁVANIE VYHRIEVAČEJ PODLOŽKY NA SPANIE



UPOZORNENIE! Pred uložením vyhrievacej podložky na spanie na miesto počkajte, kým celkom nevychladne.



UPOZORNENIE!

NESKLADAJTE a/alebo nedeformujte prístroj, nekladte naň predmety, keď je uložený na svojom mieste.

Tkanina môže v priebehu času prirodzene zožltnúť. Tento jav v žiadnom prípade neohrozuje bezpečnosť a/alebo výkon samotného výrobku.

PRAVIDELNÉ KONTROLY

Pravidelne prístroj a flexibilné káble kontrolujte, aby ste zistili eventuálne opotrebovanie alebo poškodenie. Pokiaľ na prístroji zistíte takéto stopy, alebo v prípade zlého fungovania, odneste prístroj do autorizovaného servisného strediska IMETEC. Odporúčame Vám nechať preveriť Vašu vyhrievaciu podložku na spanie autorizovaným strediskom Imetec aspoň raz za 3 roky.

LIKVIDÁCIA



Obal výrobku je z recyklovateľných materiálov. Zlikvidujte ho v súlade s predpismi na ochranu životného prostredia.

V zmysle európskej normy 2002/96/ES musí byť nepoužívaný prístroj zlikvidovaný predpísaným spôsobom. Recyklovateľné materiály, obsiahnuté v prístroji, budú znovu využité s cieľom zabrániť negatívne vplyvu na životné prostredie. Pre podrobnejšie informácie sa obráťte na miestnu inštitúciu, ktorá sa zaoberá likvidáciou výrobkov; alebo na predajcu prístroja.

SERVISNÁ SLUŽBA A ZÁRUKA

Pre opravy alebo zakúpenie náhradných dielov sa obracajte na autorizované servisné stredisko IMETEC kontaktovaním Zeleného čísla, uvedeného nižšie; alebo konzultovaním internetovej stránky. Na prístroj sa vzťahuje záruka výrobcu. Podrobnejšie informácie nájdete v priloženom záručnom liste. Nedodržanie pokynov, uvedených v tomto návode na použitie, starostlivosť o výrobok a jeho údržbu má za následok prepadnutie práva na záruku zo strany výrobcu.



НАРЪЧНИК С ИНСТРУКЦИИ ЗА УПОТРЕБА НА ГРЕЙКАТА

Уважаеми потребителю, IMETEC Ви благодарим, за закупили този продукт. Убедени сме, че ще оцените качеството и надеждността на този продукт, разработен и произведен с мисъл за задоволяване изискванията на клиента. Този наръчник е изготвен съгласно европейска норматива EN 62079.

ВАЖНИ УКАЗАНИЯ ДА СЕ СЪХРАНЯВА ЗА БЪДЕЩА СПРАВКА



ВНИМАНИЕ!

Инструкции и предупреждения за безопасна работа.



Преди да използвате уреда, прочетете внимателно указанията за употреба и по-специално указанията за безопасност, като се придържате към тях. Съхранявайте този наръчник, заедно с илюстрирана листовка към него, през цялата продължителност на използване на уреда, за извършване на справка при необходимост. При предаване на уреда на трети лица, предайте и цялата документация.

Ако при четене на тази книжка с инструкции за употреба, някои части се окажат трудни за разбиране, или възникнат съмнения, преди използване на уреда, се свържете с фирмата на адреса указан на последната страница.

СЪДЪРЖАНИЕ

ПРЕДУПРЕЖДЕНИЯ ЗА БЕЗОПАСНОСТ	стр.	41
ЛЕГЕНДА СИМВОЛИ	стр.	42
ПОДГОТОВКА	стр.	43
ИЗПОЛЗВАНЕ	стр.	43
ПОЧИСТВАНЕ И ПОДДРЪЖКА	стр.	43
СЪХРАНЯВАНЕ НА ГРЕЙКАТА	стр.	44
ПЕРИОДИЧНИ ПРОВЕРКИ	стр.	44
ИЗХВЪРЛЯНЕ	стр.	44
СЕРВИЗ И ГАРАНЦИЯ	стр.	44
ИЛЮСТРОВАНА КНИЖКА		
ТЕХНИЧЕСКИ ДАННИ		

ПРЕДУПРЕЖДЕНИЯ ЗА БЕЗОПАСНОСТ











- След изваждане на уреда от опаковката, проверете целостта на доставката, ползвайки схемата, както и за евентуално наличие на щети при транспортиране. При съмнения, не използвайте уреда, а се обърнете към оторизиран сервиз за обслужване.
- Опаковъчният материал не трябва да се използва като играчка за деца! Пазете пластмасовият плик далече от достъпа на деца; опасност от задушаване!
- Преди свързване на уреда, проверете дали данните за напрежение на мрежата, посочени на указателната табелка, отговарят на тези на използваната електрическа мрежа. Указателната табелка е поставена на уреда.
- Този уред трябва да се използва единствено за предназначението, за което е предвиден, а именно като грейка за домашна употреба. Всяка друга употреба, се смята за не по предназначение и следователно за опасна.

- Уредът не е предназначен за използване от хора (включително и от деца) с намалени умствени, физически или сензорни способности, или такива без опит или познания, с изключение на случаите, когато тези лица използват уреда и се запознават с указанията за използването му, с помощта и под наблюдението на лице отговорно за тяхната безопасност.









Децата трябва да са под наблюдение, за да сте сигурни че не си играят с уреда.

Не използвайте уреда при хора, без чувствителност на топлина или с повишена чувствителност, които не могат да реагират при прегряване.

Този уред не трябва да се използва от деца, когато приспособленията за управление не са предварително настроени, от родителя или от отговорника, или когато детето не е подходящо обучено, за безопасното използване на такъв вид уреди.

-  **ПРЕДУПРЕЖДЕНИЕ** – НЕ е подходящ за деца на възраст под 3 години. Децата на възраст под 3 години, не трябва да използват уреда, поради неспособността им да реагират при прегряване.
-  **ДА НЕ** се задейства управлението на температурата с мокри ръце.
-  **НЕ** дърпайте захранващия кабел или уреда, при изваждане на щепсела от електрическия контакт.
- Винаги изключвайте щепсела от електрическото захранване, преди почистване или поддръжка и при неизползване на уреда.
- При повреда или лоша работа на уреда, го изключете и не го включвайте. За евентуален ремонт, се обръщайте само към оторизиран технически сервизен център.
- Ако захранващият кабел е повреден, той трябва да се замени от оторизиран технически сервизен център, с цел предпазване от всякакви рискове.
- Уредът трябва да се използва само с вида на управление, указани на етикета на уреда.
-  **НЕ** слагайте управлението под възглавницата или между чаршафа и одеалата, когато уредът е включен.
- Редовно проверявайте уреда, за наличие на следи от възможни износвания и повреди. При наличие на такива следи, или при лоша употреба на уреда, се обрънете към оторизиран център за техническо обслужване, преди последващо използване на уреда.
- Препоръчва се, носителите на пейсмейкъри, да не използват уреда през цялата нощ. Уредът може да се използва за затопляне на леглото, но трябва да се изключва и от електрическото захранване, преди заспиване.
-  **НЕ** използвайте регулируемо легло: в противен случай, проверете дали одеалото или кабела минават свободно без захващане.
-  **НЕ** прегъвайте.
- Този уред не е предназначен за медицинско приложение в болниците.
-  **ДА НЕ** се използва когато е мокър.
-  **ДА НЕ** се използва за загряване на животни.
-  **ДА НЕ СЕ ИЗПОЛЗВА КОГАТО Е ПРЕГЪНАТ ИЛИ СМАЧНАН.**
-  **ДА НЕ СЕ ПОСТАВЯТ ЩИФТОВЕ ИЛИ ИГЛИ.**

ЛЕГЕНДА СИМВОЛИ

	Клас на защита II		Ключ таймер
	Предупреждение		Stand by
	Забрана		Позиция на изключване
	Ключ за температура		Позиция на включване

ПОДГОТОВКА

РАЗПОЛОЖЕНИЕ НА ГРЕЙКАТА СХ. (А-В)



ВНИМАНИЕ!

Поставяйте грейката само между матрака и долния чаршаф, а не върху хората в леглото.

- Разгънете грейката директно върху матрака, със страната на която е поставен щепсела (6) обърната към матрака.
- Проверете дали грейката е постоянно добре опъната.
- Поставете долният чаршаф върху грейката, след което подгответе леглото, както обикновено с чаршафа и одеалото.

ПРИЛОЖЕНИЕ

СВЪРЗВАНЕ ИЛИ СВАЛЯНЕ НА УПРАВЛЕНИЕТО ЗА РЕГУЛИРАНЕ НА ТЕМПЕРАТУРАТА СХ. (В)



ВНИМАНИЕ!

Грейката се използва само с управлението, включено в доставката. Съответният модел е посочен на етикета зашит на панела.

- Включете контакта за управление (7) в щепсела (6) за свързване на управлението, за регулиране на температурата към грейката.
- При модела за спалня трябва да се повтори операцията и за вторият контакт.
- Изключете контакта (7) от грейката с натискане на лоста за захващане, отстраняване на щепсела (6).

ВКЛЮЧВАНЕ НА ГРЕЙКАТА И ИЗБОР НА ПРАВИЛНАТА ТЕМПЕРАТУРА СХ. (С)



ВНИМАНИЕ!

НЕ поставяйте управлението под възглавницата или под одеалата по време на използване.



- Включвайте вашата грейка, отзад на управлението, поставяйки прекъсвача на позиция включено (I) (13) (Схема [С]).
- БЪРЗО ПРЕДВАРИТЕЛНО ЗАГРЯВАНЕ - технологията INTELLISENSE задава автоматично температурата на бързо предварително загряване 6. НЕ използвайте температура 6 ПРЕДВАРИТЕЛНО БЪРЗО ЗАГРЯВАНЕ когато сте в леглото.
- Когато грейката е на stand by, за включване на бързо предварително загряване, натиснете бутона за температура  (11) докато цифрата 6 на екрана за температура (8) (Схема [С]) светне в червено.
- При използване през ноща или продължително време, изберете желаното задание за температурата 1-5, с натискане на бутона за температураа (11) (схема [С]) докато желаната температура светне на екрана за температура (8) в оранжево.

ФУНКЦИЯ ПАМЕТ

След няколко минути работа, грейката запаметява последната избрана температура.

ФУНКЦИЯ АВТОМАТИЧНО ИЗКЛЮЧВАНЕ

Грейката разполага със система за автоматично изключване. Може да се избере таймет между 1 и 9 часа.





- ТАЙМЕР – натиснете ключа на таймера  (10) (Схема [D]) докато светнат 1 или 9 часа в зелено (9).
- АВТОМАТИЧНО ИЗКЛЮЧВАНЕ – при достигане времето зададено на таймера, грейката изключва автоматично и екрана standby  (12) (Схема [С]) светва в синьо.

ИЗКЛЮЧВАНЕ

- Избор на позицията на изключване отзад на управлението  (13) (Схема [С]), и изключете щепсела от електрическият контакт.

ПОЧИСТВАНЕ И ПОДДРЪЖКА

Грейката може да се пере. За правилно пране, погледнете табелката със символите за пране, налична на грейкат.

	Да се пере при 40°C		Сушене при центрофуга на ниска температура под 40°C		Да не се пере на сухо
	Да не се избелва		Да не се глади		

УКАЗАНИЯ ПРИ ПРАНЕ

- Изключете топлинното управление, както е показано на сх. (В) преди запозване на пране.
- Преди пране на грейката, е важно да я измерите и да проверите дали размерите са приблизителни на тези по време на сушенето.



ПРАНЕ В ПЕРАЛНА МАШИНА

- Грейката може да се пере в перална машина при 40°C на деликатна програма.
- Да се използва само деликатна програма при центрофугиране. ДА НЕ се извършва цикъл на допълнително центрофугиране.

BG**ПРАНЕ НА РЪКА**

- Грейката може да се пере на ръка, при максимална температура от 40°C.
- Използвайте течен перилен препарат за деликатно пране (за дозировката, прочетете указанията върху продукта).

**СУШЕНЕ**

- Сушете в сушилня на ниско задание.
- Прострете без използване на щипки върху електрическите части на грейката, за да не се повредят.
- НЕ използвайте грейката докато не е напълно суха.

НАН ДА СЕ ПРОСТИРА ГРЕЙКАТА

- По време на сушенето, грейката трябва да е опъната, като се опивате да постигнете приблизително същите размери като първоначалните. Най-добри резултати се постигат, когато е още влажна, като се действа от единия страничен край към другия, дърпайки по една лента всеки път. Може да се наложи да се повторитазии процедура няколко пъти, докато грейката изсъхне напълно.
- Прегледайте грейката, за проверка на кабелите да не са сгънати или усукани. Срещу светлината е по-лесна проверката на кабелите на грейката.
- При проблеми с кабелите, след разпъване на грейката или когато грейката не възвръща първоначалната си форма и размери, го предайте обратно в оторизиран Център Imetec за проверка на безопасността.

СЪХРАНЕНИЕ НА ГРЕЙКАТА**ВНИМАНИЕ!** При прибиране на уреда, го оставете да изстине преди да го сгънете.**ВНИМАНИЕ!**

НЕ образувайте гънки и/или деформации по уреда, като го слагате върху предмети при прибиране.

Тенстила може да придобие естествено пожълтяване с времето. Това явление не нарушава по никакъв начин безопасността и/или характеристиките на уреда.

ПЕРИОДИЧНИ ПРОВЕРКИ

Проверявайте често уреда и гъвкавият кабел, за да установите наличие на следи от износване или увреждане. При наличие на такива следи или при проблемна работа, занесете уреда в Оторизиран Център за Техническо Обслужване на IMETEC. Препоръчваме ви, при всички случаи, да проверявате вашата грейка, в Оторизиран Център на Imetec, поне веднъж на 3 години.

ИЗХВЪРЛЯНЕ

Опаковката на уреда е съставена от материали с рециклиране. Изхвърляйте я съгласно нормите за опазване на околната среда.



Съгласно европейски норматив 2002/96/CE, уредът изведен от употреба, трябва да се унищожава по съответния начин. Материалите за рециклиране, от които е съставен уреда, се събират, за намаляване замърсяването на околната среда. За повече информация, се обрънете към местният орган за събиране на суровини или към търговеца на едро.

СЕРВИЗ И ГАРАНЦИЯ

Относно ремонта или закупуване на резервни части, се обрънете към оторизиран център за сервиз на клиенти IMETEC, като се обадите на безплатният номер за Италия, посочен тук долу, или като направите справка на интернет сайта. Уредът е покрит с гаранция на производителя. За повече подробности, направете справка с приложеният гаранционен лист. Неспазването на инструкциите, включени в този наръчник за използване, грижи и поддръжката на уреда, води до загуба на правото на гаранция на производителя.

ML111432

IMETEC
www.imetec.com

Tenacta Group S.p.A. Via Piemonte 5/11 24052 Azzano S. Paolo (BG) ITALY
Tel. +39.035.688.111 Fax +39.035.320.149

MI000050
0612 (MMYY)



PRIRUČNIK S UPUTAMA ZA UPORABU GRIJAČA KREVETA

Štovani korisniče, poduzeće IMETEC Vam zahvaljuje što ste kupili ovaj proizvod. Sigurni smo da ćete znati cijeniti kvalitetu i pouzdanost ovog aparata koji je dizajniran i proizveden stavljajući u prvi plan klijentovo zadovoljstvo. Ovaj priručnik s uputama je sastavljen u skladu s europskim propisom EN 62079.

VAŽNE UPUTE ČUVATI RADI BUDUĆEG KORIŠTENJA



POZOR!

Upute i upozorenja za sigurnu uporabu.



Prije nego što počnete s korištenjem aparata, pažljivo pročitajte upute o uporabi i to posebice sigurnosna upozorenja te ih se pridržavajte. Čuvajte ovaj priručnik zajedno s ilustriranim vodičem, tijekom čitavog životnog vijeka aparata, da biste ga mogli konzultirati. U slučaju davanja aparata trećim osobama, dajte im i cijelu dokumentaciju.

Ako tijekom čitanja ovog priručnika primijetite da se neki njegovi dijelovi nerazumljivi ili u slučaju sumnji, prije nego što počnete s korištenjem proizvoda kontaktirajte poduzeće na adresi navedenoj na zadnjoj stranici.

SADRŽAJ

SIGURNOSNA UPOZORENJA	str.	45
TUMAČ SIMBOLA	str.	46
PRIPREMA	str.	47
KORIŠTENJE	str.	47
ČIŠĆENJE I ODRŽAVANJE	str.	47
ČUVANJE GRIJAČA KREVETA	str.	48
PERIODIČNE KONTROLE	str.	48
ODLAGANJE	str.	48
SERVISIRANJE I JAMSTVO	str.	48
ILUSTRIRANI VODIČ		
TEHNIČKI PODACI		

SIGURNOSNA UPOZORENJA











- Nakon što ste izvadili aparat iz pakiranja, kontrolirajte cjelovitost dostave u odnosu na slike te je li eventualno došlo do njegovog oštećenja tijekom prijevoza. U slučaju sumnje, ne koristite aparat i obratite se ovlaštenom serviseru.
- Konfekcijski materijal nije igračka za djecu! Držite plastične vrećice daleko od dosega djece; postoji opasnost od gušenja!
- Prije nego što obavite povezivanje aparata, uvjerite se da se podaci o mrežnom naponu navedeni na identifikacijskoj pločici podudaraju s onima raspoložive električne mreže. Identifikaciona pločica se nalazi na aparatu.
- Ovaj aparat je namijenjen isključivo korištenju kao grijač kreveta za kućansku uporabu. Bilo koja druga vrsta uporabe se smatra neprikladnom i stoga opasnom.
- Aparat ne smiju koristiti osobe (uključujući i djecu) čije su tjelesne, osjetilne ili mentalne sposobnosti

smanjene ili one koje nemaju dovoljno iskustva ili znanja osim u slučaju u kojima ih osoba odgovorna za njihovu sigurnost ne obučiti preko uputa ili nadgleda tijekom uporabe aparata.









Djeca se moraju nadgledati kako biste se uvjerali da se ne igraju s aparatom.

Neka aparat ne koriste osobe neosjetljive na toplinu ili one koje su jako osjetljive jer one nisu u stanju reagirati na prezagrijavanje.

Ovaj aparat ne smiju koristiti djeca ako prethodno roditelji ili skrbnici nisu regulirali komandne uređaje ili ako samo dijete nije bilo na pravilan način obučeno o sigurnom načinu korištenja tih uređaja.

-  **UPOZORENJE- NIJE** prikladno za djecu mlađu od 3 godine. Djeca mlađa od 3 godine ne smiju koristiti aparat zbog njihove nesposobnosti da reagiraju na prezagrijavanje.
-  **NE POKREĆITE** komandu temperature ako su Vam ruke mokre.
-  **NE povlačite** kabl za napajanje ili sam aparat da biste iskopčali utikač iz strujne utičnice.
- **Uvijek iskopčajte** utikač iz strujne utičnice prije nego što počnete sa čišćenjem ili održavanjem aparata te u slučaju nekorištenja istog.
- U slučaju kvara ili problema u radu aparata, isključite ga i ne uništavajte. U svezi s eventualnim popravljajem, obratite se isključivo ovlaštenoj servisnoj službi.
- **Ako je kabl za napajanje oštećen**, neka ga zamijeni ovlašteni tehnički servis na način da se spriječi nastajanje bilo kojeg rizika.
- **Aparat se mora koristiti samo sa vrstama komandi** navedenim na etiketi aparata.
-  **NE postavljajte komandu ispod jastuka ili posteljine i deka** kada je aparat spojen.
- Često pregledavajte aparat da biste pronašli eventualne tragove istrošenosti ili uništavanja. Ako pronađete takve tragove ili ako se aparat koristio na nepravilan način, obratite se ovlaštenom tehničkom servisu prije nego što nastavite sa njegovim korištenjem.
- **Preporučujemo da osobe koje imaju pacemaker ne koriste ovaj aparat cijelu noć.** Aparat se može koristiti da bi prethodno zagrijao krevet ali se mora isključiti i iskopčati sa napajanja strujom prije nego što legnete.
-  **NE koristite na podesivom krevetu:** u suprotnom slučaju se uvjerite da deka ili kabl ne ostanu zapleteni ili blokirani.
-  **NE pokrivajte.**
- **Ovaj aparat nije namijenjen medicinskom korištenju u bolnicama.**
-  **NE koristite ga ako je mokar.**
-  **NE koristite aparat za grijanje životinja.**
-  **NE KORISTITE AKO JE SAVIJEN ILI NABORAN.**
-  **NE UMEĆITE IGLE ILI IGLICE.**

TUMAČ SIMBOLA

	Kategorija zaštite II		Izbornik timer-a
	Upozorenje		Stand by
	Zabrana		Položaj isključivanja
	Izbornik temperature		Položaj uključivanja

PRIPREMA

POSTAVLJANJE GRIJAČA KREVETA SL.(A-B)



POZOR!

Postavite grijač kreveta isključivo između madraca i prve plahte a ne iznad osoba u krevetu.

- Prostrite grijač kreveta izravno na madrac i to na način da strana na kojem se nalazi utikač (6) bude okrenuta prema madracu.
- Uvjerite se da je grijač kreveta uvijek dobro postavljen bez nabora.
- Postavite prvu plahtu iznad grijača kreveta pa onda pripremite krevet na uobičajeni način s posteljinom i dekom.

KORIŠTENJE

POVEZIVANJE ILI UKLANJANJE KOMANDE ZA REGULIRANJE TEMPERATURE SL. (B)



POZOR!

Grijač kreveta se mora isključivo koristiti s komandom kojom ste opremljeni. Model o kojem je riječ se navodi na etiketi sašivenoj na ploči.

- Umetnite utikač komande (7) u utičnicu (6) da biste ukopčali komandu za reguliranje temperature sa grijačem kreveta.
- Kada se radi o modelu za bračni krevet trebate ponoviti operaciju i za drugu utikač.
- Iskopčajte utikač (7) iz grijača kreveta na način da pritisnete poluge za pridržavanje sa strane utičnice (6).

UKLJUČIVANJE GRIJAČA KREVETA I IZBOR PRAVILNE TEMPERATURE SL. (C)



POZOR!

NE stavljajte komandu ispod jastuka ili ispod plahti tijekom uporabe.

- Uključite vaš grijač kreveta, sa stražnje strane kontrole i to na način da stavite prekidač u položaj uključivanja (I) (13) (Slika [C]).
- BRZO PREDZAGRIJAVANJE - tehnologija INTELLISENSE automatski namješta temperaturu brzinskog zagrijavanja 6. NE koristite temperaturu 6 BRZINSKO PREDZAGRIJAVANJE dok ste u krevetu.
- Ako je grijač kreveta u stanju stand by, da biste aktivirali brzinsko predzagrijavanje, pritisnite tipku za temperaturu ↑ (11) sve dok se broj 6 na temperaturnom zaslonu (8) (Slika [C]) ne osvijetli crvenom bojom.
- Kada se radi o noćnom korištenju ili onom bez prekida, izaberite željenu postavku temperature 1-5, pritisnite tipku za temperaturu (11) (slika [C]) sve dok se željena temperatura ne uključi na temperaturnom zaslonu (8) narančastim svjetlom.

FUNKCIJA MEMORIJA

Nakon nekoliko minuta korištenja, grijač kreveta će memorizirati zadnju izabranu temperaturu.

FUNKCIJA AUTOMATSKOG ISKLJUČIVANJA

Grijač kreveta je opremljen sustavom automatskog isključivanja. Može se izabrati timer od 1 do 9 sati.

- TIMER - pritisnite izbornik timer ⏰ (10) (Slika [D]) sve dok se 1 sat ili 9 sati ne osvijetle zelenim svjetlom (9).
- AUTOMATSKO ISKLJUČIVANJE - na kraju odbrojavanja timer-a, grijač kreveta će se automatski isključiti a zaslon standby ⏻ (12) (Slika [C]) će se osvijetliti plavim svjetlom.

ISKLJUČIVANJE

- Izaberite položaj isključivanja na stražnjoj strani komande ○ (13) (Slika [C]) i iskopčajte utikač iz strujne utičnice.

ČIŠĆENJE I ODRŽAVANJE

Grijač kreveta se može oprati. Pogledajte pločicu sa simbolima o pranju koja se nalazi na grijaču kreveta u svezi s pravilnim pranjem.

	Operite na temperaturi od 40°C		Osušite u rotacionom bubnju na niskim temperaturama koje su niže od 40°C;		Ne čistite kemijski
	Ne izbjeljajte		Ne glačajte		

UPUTE O PRANJU

- Iskopčajte kabl sa termijske komande na način prikazan na sl.(B) prije nego što počnete s pranjem.
- Prije nego što operete grijač kreveta vrlo je važno da ga izmjerite i da se uvjerite kako su dimenzije iste i u fazi sušenja.



PRANJE U PERILICI RUBLJA

- Grijač kreveta se može oprati u perilici rublja na 40°C s programom blagog pranja.
- Koristite isključivo program blage centrifuge. NE obavljajte ciklus dodatne centrifuge.

**RUČNO PRANJE**

- Grijač kreveta se može ručno oprati na najvećoj temperaturi od 40°C.
- Koristite tekući deterdžent za osjetljivu odjeću (u svezi sa doziranjem pročitajte indicacije o proizvodu).

**SUŠENJE**

- Osušite u sušilici rublja na niskim postavkama.
- Prostrite radi sušenja na način da ne stavljate štipaljke za rublje na električne dijelove grijača kreveta jer bi se mogli oštetiti.
-  NE koristite grijač kreveta sve dok se potpuno ne osuši.

KAKO PROSTRIJETI GRIJAČ KREVETA

- U fazi sušenja grijač kreveta se mora prostrijeti na način da postigne svoje prave početne dimenzije. Najbolje rezultate ćete postići ako ga prostirete kada je još vlažan i to povlačenjem s jedne strane na drugu. Tako nešto ćete možda morati ponoviti više puta sve dok se grijač kreveta perfektno ne osuši.
- Pregledajte grijač kreveta da biste se uvjerali da kablovi nisu savijeni ili isprepleteni. Prema svjetlu će Vam biti još lakše pregledati kablove grijača kreveta.
- U slučaju problema s kablovima nakon što ste prostrijeli grijač kreveta ili ako se on ne vraća na svoje početne dimenzije, vratite ga Ovlaštenom centru poduzeća Imetec radi sigurnosne kontrole.

ČUVANJE GRIJAČA KREVETA

POZOR! Kada se aparata bude odlagao, ostavite ga da se osuši prije nego što ga odložite.



POZOR!

 NE stvarajte nabore i/ili ne deformirajte aparat na način da na njega polažete predmete nakon odlaganja.

Tkanina istog bi mogla prirodno požutjeti vremenom. Takva pojava neće ni u kom slučaju dovesti u pitanje sigurnost i/ili učinkovitost istog proizvoda.

PERIODIČNE KONTROLE

Često pregledavajte aparat i fleksibilni kabl da biste se uvjerali kako na njima nema tragova istrošenosti i uništavanja. U slučaju da pronađete takve pojave ili u slučaju problema u radu, odnesite aparat u Ovlašteni Tehnički Servis poduzeća IMETEC. U svakom slučaju Vam savjetujemo da kontrolirate Vaš grijač kreveta u Ovlaštenom servisu poduzeća Imetec, barem jedan put svako 3 godine.

ODLAGANJE

Ambalažni materijal proizvoda se sastoji od materijala koji se mogu reciklirati. Odložite ga u skladu sa propisima o zaštiti okoliša.

U skladu s europskim propisom 2002/96/CE, aparat kada se više ne koristi se mora odbaciti na prikladan način. Materijali koji se mogu reciklirati a koje sadrži aparat se iskorištavaju na način da se spriječi uništavanje okoliša. U svezi s detaljnijim informacijama, obratite se ustanovi zaduženoj za odlaganje otpada ili trgovcu koji Vam je prodao aparat.

SERVISIRANJE I JAMSTVO

Kada se radi o popravkama ili kupnji rezervnih dijelova, obratite se ovlaštenoj servisnoj službi klijenata poduzeća IMETEC na način da kontaktirate Besplatni potrošački broj ili konzultirate internetsku stranicu. Aparat je pokriven proizvođačevim jamstvom. U svezi s detaljima, konzultirajte javstveni list u prilogu. Nepoštivanje uputa koje sadrži ovaj priručnik o uporabi ili onih o brizi i održavanju proizvoda dovode do nevaženja proizvođačevog prava na jamstvo.



PRIROČNIK Z NAVODILI ZA UPORABO GRELNE BLAZINE ZA OGREVANJE POSTELJE

Spoštovani kupec, IMETEC se vam zahvaljuje za nakup tega izdelka. Pri zasnovi in izdelavi tega aparata smo imeli v mislih predvsem zadovoljstvo uporabnika, zato smo prepričani, da boste z njegovo kakovostjo in zanesljivostjo zadovoljni. Ta navodila za uporabo so sestavljena v skladu z evropskim standardom EN 62079.

POMEMBNA NAVODILA IMEJTE JIH VEDNO PRI ROKI!



POZOR!

Navodila in opozorila za varno uporabo.



Pred uporabo aparata pozorno preberite navodila, zlasti opozorila glede varnosti, in jih upoštevajte. Ta priročnik, skupaj z odgovarjajočim slikovnim vodnikom, hranite ves čas življenjske dobe izdelka in ga imejte vedno pri roki, tako da ga po potrebi lahko uporabite. V primeru prodaje aparata, novemu lastniku izročite tudi vso dokumentacijo.

Če bi med branjem tega uporabniškega priročnika naleteli na težko razumljive odseke ali bi se vam porodil kakršen koli dvom, se pred uporabo izdelka obrnite na proizvajalca na naslov, ki je naveden na zadnji strani te brošure.

KAZALO

OPOZORILA GLEDE VARNOSTI	str.	49
LEGENDA SIMBOLOV	str.	50
PRIPRAVA	str.	51
UPORABA	str.	51
ČIŠČENJE IN VZDRŽEVANJE	str.	51
SHRANJEVANJE GRELNE BLAZINE ZA OGREVANJE POSTELJE	str.	52
PERIODIČNE KONTROLE	str.	52
ODLAGANJE	str.	52
POMOČ IN GARANCIJA	str.	52
SLIKOVNI VODNIK		I
TEHNIČNI PODATKI		I

OPOZORILA GLEDE VARNOSTI











- Potem, ko ste aparat vzeli iz embalaže, na podlagi slike preverite, ali je prisotna vsa potrebna oprema in se prepričajte, da se aparat med prevozom ni poškodoval. V primeru dvomov aparata ne uporabljajte in se obrnite na pooblaščenega serviserja.
- Embalaža ni igrača za otroke! Plastično vrečko shranjujte izven dosega otrok, saj obstaja nevarnost zadušitve!
- Pred priklopom aparata na omrežje preverite, ali podatki o omrežni napetosti, navedeni na identifikacijski tablici, ustrezajo podatkom vašega domačega električnega omrežja. Identifikacijska tablica je pritrjena na aparatu.
- Ta aparat se lahko uporablja izključno kot grelno blazino za ogrevanje postelje za domačo uporabo. Kakršna koli drugačna uporaba velja za neprimerno in zatorej nevarno.
- Aparata naj ne uporabljajo osebe (vključno z otroki) z zmanjšanimi fizičnimi, senzoričnimi ali umskimi

spodobnostmi oziroma s premalo izkušnjami in znanja, razen če jih pri tem nadzoruje ali usmerja oseba, zadolžena za njihovo varnost.









Otroci naj bodo pod nadzorom, da se z aparatom ne bi igrali.

Aparata naj ne uporabljajo osebe, ki so neobčutljive na toploto ali so zelo občutljive in se ne morejo odzvati na pregrevanje.

Tega aparata naj otroci ne uporabljajo, če starši ali skrbniki ustrezno ne nastavijo upravljalnih mehanizmov in če otroci niso ustrezno poučeni o varni uporabi teh mehanizmov.

-  **POZOR** – Ta aparat NI primeren za otroke, mlajše od 3 let. Otroci, mlajši od 3let, naj aparata ne uporabljajo, saj ne znajo ukrepati v primeru pregretja.
-  Gumba za nastavitev temperature se **NE** dotikajte z mokrimi rokami.
-  **NE** vlecite za napajalni kabel ali za sam aparat, da bi vtič izvlekli iz vtičnice.
- Pred čiščenjem ali vzdrževanjem aparata in v primeru neuporabe slednjega vtič vselej izvlecite iz vtičnice.
- V primeru okvare ali nepravilnega delovanja, aparat izključite in na njem ne izvajajte nepooblaščenih posegov. Za morebitno popravilo se obrnite izključno na pooblaščenega serviserja.
- Če opazite, da je napajalni kabel poškodovan, naj ga pooblaščen serviser zamenja, da se izognete vsakršnemu tveganju.
- Aparat uporabljajte samo z vrstami daljinskih upravljalnikov, ki so navedene na nalepki, pritrjeni na aparatu.
-  Upravljalnika **NE** vstavljajte pod vzglavnik ali med rjuhe ali odeje, ko je aparat priključen.
- Aparat pogosto preverjajte glede morebitnih znakov obrabe. Če na njem opazite take znake ali ugotovite, da je aparat slabo ohranjen, se pred vsakršno nadaljnjo uporabo obrnite na pooblaščenega serviserja.
- Osebe s srčnim spodbujevalnikom naj aparata ne uporabljajo vso noč. Aparatje namenjen za ogrevanje postelje, vendar ga morate ugasniti in izključiti iz električnega napajanja preden ležete v posteljo.
-  Aparata **NE** uporabljajte na nastavljivih posteljah: v nasprotnem primeru pazite, da blazine ali kablja ne ujamete ali priprete.
-  **NE** zapogibajte.
- Ta aparat ni zasnovan za medicinsko uporabo v bolnišnicah.
-  Aparata **NE** uporabljajte, če je moker.
-  Aparata **NE** uporabljajte za ogrevanje živali.
-  **APARATA NE UPORABLJAJTE, ČE JE UPOGNJEN ALI PRETRGAN.**
-  **NE VTIKAJTE IGEL ALI ZAPONK.**

LEGENDA SIMBOLOV

	Razred zaščite II		Izbirno stikalo časovnika
	Opozorilo		Stanje pripravljenosti
	Prepoved		Položaj izklopa
	Izbirno stikalo temperature		Položaj vklopa

PRIPRAVA

NAMESTITEV GRELNE BLAZINE ZA OGREVANJE POSTELJE SLIKA (A-B)



POZOR!

Grelno blazino za ogrevanje postelje obvezno vstavite med vzmetnico in zaščitno rjuho in z njo ne prekrivajte oseb, ki ležijo v postelji.

- Grelno blazino za ogrevanje postelje položite naravnost na vzmetnico, tako da je stran, na kateri se nahaja vtič (6), obrnjena proti vzmetnici.
- Grelno blazino lepo razprostrite.
- Grelno blazino prekrijte z zaščitno rjuho, nato pa posteljite posteljo tako, kot običajno, z rjuho in odejo.

UPORABA

PRIKLOP ALI ODKLOP UPRAVLJALNIKA ZA NASTAVITEV TEMPERATURE SLIKA (B)



POZOR!

Blazino za ogrevanje postelje se lahko uporablja le s priloženim upravljalnikom. Kupljeni model je naveden na priloženi etiketi.

- Vtič upravljalnika (7) vstavite v priključek (6), da upravljalnik za nastavitev temperature povežete z grelno blazino.
- Pri modelu za zakonsko posteljo je treba postopek ponoviti tudi na drugem priključku.
- Vtič (7) izvlecite iz grelne blazine tako, da pritisnete zaporna vzvoda ob straneh vtiča (6).

VKLOP GRELNE BLAZINE IN IZBIRA PRAVE TEMPERATURE SLIKA (C)



POZOR!

Daljinskega upravljalnika med uporabo NE vstavljajte pod vzglavnik ali pod odejo.



- Vključite grelno blazino na zadnji strani upravljalnika, tako da stikalo pomaknete na oznako za vklop (I) (13) (slika [C]).
- HITRO PREDOGREVANJE - tehnologija INTELLISENSE samodejno nastavi temperaturo na hitro predogrevanje 6. Temperature 6 za HITRO PREDOGREVANJE NE uporabljajte, ko ste v postelji.
- Ko je grelna blazina v stanju pripravljenosti, za vklop hitrega predogrevanja pritisnite gumb temperature  (11) in ga zadržite pritisnjena, dokler se na zaslonu temperature rdeče ne osvetli številka 6 (8) (slika [C]).
- Pri nočni ali neprekinjeni uporabi izberite zeleno nastavitev temperature med 1. in 5. stopnjo. To storite tako, da pritisnete gumb temperature (11) (slika [C]) in ga zadržite pritisnjena, dokler na zaslonu temperature (8) oranžno ne zasveti zelena temperatura.

FUNKCIJA SPOMINA

Po nekaj minutni uporabi grelna blazina shrani zadnjo izbrano temperaturno nastavitve.

FUNKCIJA SAMODEJNEGA IZKLOPA

Grelna blazina ima sistem samodejnega izklopa. Izberete lahko časovnik med 1 in 9 uro.





- ČASOVNIK - pritisnite izbirni gumb časovnika  (10) (slika [D]) in ga zadržite pritisnjena, dokler se zeleno ne izpiše številka ure od 1 do 9 (9).
- SAMODEJNI IZKLOP - po izteku časovnika se grelna blazina samodejno izključi in zaslon stanja pripravljenosti  (12) (slika [C]) se osvetli modro.

IZKLOP

- Izberite položaj izklopa na zadnji strani upravljalnika  (13) (slika [C]) in vtič izvlecite iz omrežne vtičnice.

ČIŠČENJE IN VZDRŽEVANJE

Grelna blazina za ogrevanje postelje je pralna. Za pravilno pranje si oglejte našitek s simboli pranja na grelni blazini.

	Pranje pri 40°C.		Dovoljeno sušenje v bobnu. Sušenje pri nizki temperaturi, nižji od 40°C.		Kemično čiščenje ni dovoljeno.
	Beljenje s klorom ni dovoljeno.		Likanje ni dovoljeno.		

NAVODILA ZA PRANJE

- Pred pranjem izvlecite kabel iz upravljalnika, kakor je prikazano na sliki (B).
- Pred pranjem grelne blazine je temeljnega pomena, da blazino izmerite, tako da lahko po sušenju ugotovite, ali so njene velikosti približno enake.



STROJNO PRANJE

- Grelno blazino lahko perete pri 40°C s programom za nežno pranje.
- Uporabljajte izključno program za nežno pranje in ožemanje. NE uporabljajte dodatnega ožemanja.

SL



ROČNO PRANJE

- Grelno blazino lahko perete ročno pri temperaturi največ 40°C.
- Uporabite tekoči detergent za občutljivo perilo (glede odmerjanja si oglejte navodila na izdelku).



SUŠENJE

- Grelno blazino sušite v sušilnem stroju pri nizki temperaturi.
- Da se grelna blazina ne bi poškodovala, pri obešanju pazite, da električnih delov ne bi speli s ščipalkami.
-  Grelne blazine NE uporabljajte, dokler ni popolnoma suha.

KAKO SUŠITI GRELNO BLAZINO

- Grelno blazino med sušenjem razprostrite, tako da doseže približno prvotne velikosti. Najboljše rezultate dosežete, če blazino nategnete od enega konca proti drugemu, pas za pasom, medtem ko je še vlažna. Ta postopek je lahko potrebno večkrat ponoviti, dokler grelna blazina ni popolnoma suha.
- Prepričajte se, da kablji grelne blazine niso upognjeni ali zviti. Kable grelne blazine lažje pregledate tako, da blazino podržite proti svetlobi.
- V primeru težav s kablji po obešanju grelne blazine ali drugačne velikosti oziroma oblike slednje po pranju, blazino odnesite k pooblaščenemu serviserju Imetec, da jo iz varnostnih razlogov preveri.

SHRANJEVANJE GRELNE BLAZINE ZA OGREVANJE POSTELJE



POZOR! Preden aparat zložite zaradi shranjevanja, ga pustite ohladiti.



POZOR!

 Na shranjeni aparat NE polagajte predmetov, da se ne bi zvil in/ali deformiral.

Tkanina sčasoma lahko porumeni. Ta pojav na noben način ne vpliva na varnost in/ali učinke izdelka.

PERIODIČNE KONTROLE

Aparat in gibki kabel pogosto preverite glede morebitnih znakov obrabe ali poškodb. Če opazite znake poškodb ali v primeru nepravilnega delovanja, aparat odnesite k pooblaščenemu serviserju IMETEC. Vseeno vam svetujemo, da vašo grelno blazino najmanj enkrat vsake 3 leta preveri pooblaščen serviser Imetec.

ODLAGANJE



Embalaža je izdelana iz materialov, ki jih je mogoče reciklirati. Odlagajte jo skladno s predpisi, ki veljajo na področju varovanja okolja. V skladu z Direktivo 2002/96/ES Evropskega parlamenta in Sveta je treba odsluženi aparat primerno zavreči. Materiale, iz katerih je aparat izdelan in jih je mogoče reciklirati, ustrezno zavrzite, tako da omogočite njihovo ponovno uporabo in preprečite onesnaževanje okolja. Za podrobnejše informacije se obrnite na lokalno komunalno službo ali na pooblaščenega prodajalca izdelka.

POMOČ IN GARANCIJA

Za popravila ali nakup nadomestnih delov se obrnite na pooblaščenega serviserja IMETEC, ki je dosegljiv na spodaj navedeni brezplačni telefonski številki, ali si oglejte spletno stran proizvajalca. Za aparat velja garancija proizvajalca. Za podrobnejše informacije si oglejte priloženo garancijsko izjavo. Neupoštevanje navodil iz tega priložnika glede uporabe, nege in vzdrževanja aparata ima za posledico prenehanje veljavnosti garancije proizvajalca.

ML111432

IMETEC
www.imetec.com

Tenacta Group S.p.A. Via Piemonte 5/11 24052 Azzano S. Paolo (BG) ITALY
Tel. +39.035.688.111 Fax +39.035.320.149

M1000050
0612 (MMYY)

