



Istruzioni per l'uso
Operating instructions
Instructions pour l'emploi
Instrucciones de uso
Οδηγίες χρήσης
Használati utasítás
Instruções para o uso
Инструкции за употреба
Návod k použití
Инструкции по применению
Navodila za uporabo
Instrukcja obsługi
Instrucțiuni de utilizare
Návod na použitie
Қолдану бойынша нұсқаулық
Naudojimosi instrukcijos
Udhëzime për përdorimin
Upute za uporabu
Інструкції з експлуатації

ASCIUGACAPELLI

ASCIUGACAPELLI	IT	pagina	1
HAIR DRYER	EN	page	4
SÈCHE-CHEVEUX	FR	page	7
SECADOR DE PELO	ES	página	10
ΜΠΙΣΤΟΛΑΚΙ ΜΑΛΛΙΩΝ	EL	σελίδα	14
HÁJSZÁRÍTÓ	HU	oldal	17
SECADOR DE CABELOS	PT	página	20
СЕШОАР	BG	страница	24
VYSOUŠEČ VLASŮ	CZ	strana	27
ФЕН ДЛЯ ВОЛОС	RU	страница	30
SUŠILNIK LAS	SL	stran	33
SUSZARKA DO WŁOSÓW	PL	strona	37
USCĂTOR DE PĂR	RO	pagina	41
SUŠIČ NA VLASY	SK	strana	43
ШАШ КЕПТИРГИШ	KK	беттер	46
PLAUKŲ DŽIOVINTUVAS	LT	puslapis	50
THARESE FLOKESHE	SQ	faqe	53
SUŠILO ZA KOSU	HR	stranica	56
ФЕН	UK	сторінка	59

IMETEC

Type M3001

GUIDA ILLUSTRATIVA / ILLUSTRATIVE GUIDE / GUIDE ILLUSTRÉ / GUÍA ILLUSTRATIVA / ΕΙΚΟΝΟΓΡΑΦΗΜΕΝΟΣ ΟΔΗΓΟΣ / ΚÉΠΕΣ ÚTMUTATÓ / GUIA ILUSTRADO / ИЛЮСТРОВАНО УПЪТВАНЕ / ILUSTRACŃNÍ PRŮVODCE / ИЛЛЮСТРИРОВАННАЯ ПАМЯТКА / SLIKOVNI VODNIK / PRZEWODNIK / GHID ILUSTRATIV / ILUSTRACŃNÝ SPRIEVOĐCA / СУРЕТТИ НҮСҚАУЛЫҚ / DALIŲ PAVEIKSLĖLIS / UDĚZUES ILLUSTRUES / ILUSTRIRANI VODIČ / ИЛЮСТРОВАНИЙ ПОСІБНИК

[A]

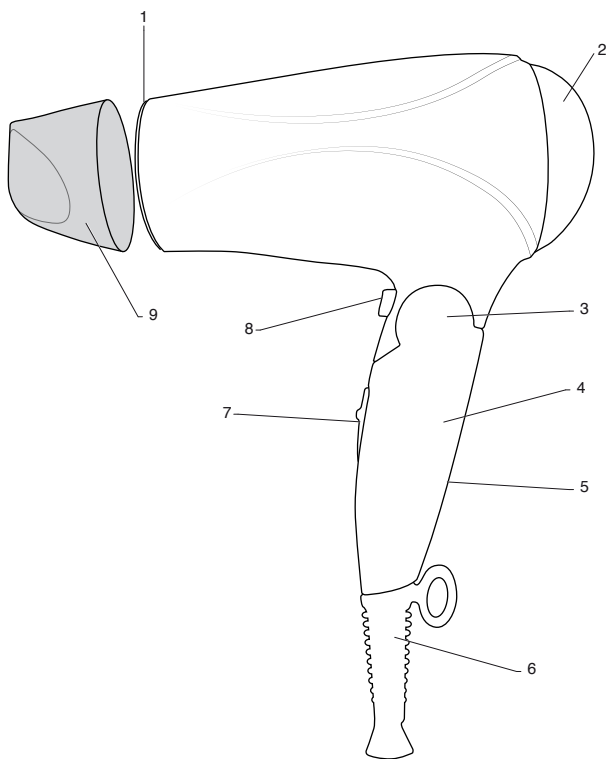

DATI TECNICI / TECHNICAL DATA / DONNÉES TECHNIQUES / DATOS TÉCNICOS / ΤΕΧΝΙΚΑ ΣΤΟΙΧΕΙΑ / MŰSZAKI ADATOK / DADOS TÉCNICOS / ТЕХНИЧЕСКИ ДАННИ / TECHNICKÉ ÚDAJE / ТЕХНИЧЕСКИЕ ДАННЫЕ / TEHNIČNI PODATKI / DANE TECHNICZNE / DATE TEHNICE / TECHNICKÉ ÚDAJE / ТЕХНИКАЛЫҚ ДЕРЕКТЕР / TECHNINIAI DUOMENYS / TĚ DHĚNA TEKNIKE / TEHNIČKI PODACI / ТЕХНІЧНІ ДАНІ

IMETEC TYPE M3001 220-240 V 50/60 Hz 1680-2000 W



AF75



TENACTA GROUP S.p.A. VIA PIEMONTE 5 IT
24052 AZZANO S.P. www.imetec.com

**ATTENZIONE! Istruzioni e avvertenze per un impiego sicuro**

Prima di utilizzare l'apparecchio, leggere attentamente le istruzioni per l'uso e in particolare le avvertenze sulla sicurezza, attenendosi a esse. Conservare il presente manuale insieme alla relativa guida illustrativa, per l'intera durata di vita dell'apparecchio, a scopo di consultazione. In caso di cessione dell'apparecchio a terzi, consegnare anche l'intera documentazione.

i **NOTA:** se nella lettura di questo libretto di istruzioni d'uso alcune parti risultassero di difficile comprensione o se sorgessero dubbi, prima di utilizzare il prodotto contattare l'azienda all'indirizzo indicato in ultima pagina.

INDICE

Avvertenze sulla sicurezza.....1	Manutenzione.....3
Legenda simboli.....3	Pulizia.....3
Istruzioni Generali.....3	Smaltimento.....4
Utilizzo degli accessori.....3	Assistenza e garanzia.....4
Impiego.....3	Guida illustrativa.....1
Conservazione.....3	Dati tecnici.....1

AVVERTENZE SULLA SICUREZZA

- Dopo aver rimosso l'apparecchio dalla confezione, controllare l'integrità della fornitura in base al disegno e l'eventuale presenza di danni da trasporto. In caso di dubbio, non utilizzare l'apparecchio e rivolgersi al servizio di assistenza autorizzato.
- Il materiale della confezione non è un giocattolo per bambini! Tenere il sacchetto di plastica lontano dalla portata dei bambini; pericolo di soffocamento!
- Prima di collegare l'apparecchio, controllare che i dati tecnici della tensione di rete riportati sui dati tecnici di identificazione (5) corrispondano a quelli della rete elettrica disponibile. I dati tecnici di identificazione si trovano sull'apparecchio (5).
- Il presente apparecchio deve essere utilizzato unicamente allo scopo per cui è stato progettato, ovvero come asciugacapelli per uso domestico. Qualsiasi altro utilizzo è considerato non conforme e pertanto pericoloso.
- Quando si utilizza l'apparecchio in un bagno, bisogna staccare la spina dopo l'uso, poiché la prossimità con



l'acqua costituisce un rischio anche se l'apparecchio è spento.

- Per una maggiore protezione, si consiglia l'installazione di un dispositivo a corrente differenziale nel circuito elettrico che alimenta il bagno che abbia una corrente differenziale di funzionamento nominale non superiore a 30 mA (ideale 10 mA). E' opportuno chiedere consigli all'installatore.



ATTENZIONE: non utilizzare questo apparecchio nelle vicinanze di vasche da bagno, docce, lavandini o altri recipienti che contengono acqua.

Non immergere mai l'apparecchio in acqua.

- Il presente apparecchio può essere utilizzato dai bambini a partire da 8 anni di età e da persone dalle ridotte capacità fisiche, sensoriali o mentali, oppure con mancanza di esperienza e di conoscenza se si trovano sotto adeguata sorveglianza, oppure se sono stati istruiti circa l'uso dell'apparecchio in modo sicuro e se si rendono conto dei pericoli correlati. I bambini non devono giocare con l'apparecchio. Le operazioni di pulizia e di manutenzione non devono essere effettuate dai bambini senza sorveglianza.
- ⊘ NON utilizzare l'apparecchio con mani bagnate o piedi umidi o nudi.
- ⊘ NON tirare il cavo di alimentazione o l'apparecchio stesso, per staccare la spina dalla presa di corrente.
- ⊘ NON esporre l'apparecchio all'umidità o all'influsso di agenti atmosferici (pioggia, sole).
- Disinserire sempre la spina dall'alimentazione elettrica prima della pulizia o manutenzione e in caso di mancato utilizzo dell'apparecchio.
- In caso di guasto o di cattivo funzionamento dell'apparecchio, spegnerlo e non manometterlo. Per l'eventuale riparazione rivolgersi solamente ad un centro di assistenza tecnica autorizzato.
- Se il cavo di alimentazione è danneggiato, esso deve essere sostituito da un centro di assistenza tecnica autorizzato, in modo da prevenire ogni rischio.
- ⊘ NON ostruire il filtro di aspirazione e mantenerlo sempre libero da polvere e capelli.
- ⊘ NON spruzzare spray per capelli con l'apparecchio acceso. Sussiste il pericolo di incendio.

LEGENDA SIMBOLI



Avvertenza



Divieto generico



Apparecchio di classe II

ISTRUZIONI GENERALI

Guardare la Guida illustrativa pag. I per controllare il contenuto della confezione.

Tutte le figure si trovano nelle pagine interne della copertina.

1. Griglia anteriore
2. Filtro di aspirazione
3. Snodo del manico
4. Manico
5. Dati tecnici
6. Occhiello di aggancio
7. Tasto di selezione flusso d'aria/temperatura
8. Colpo aria fredda
9. Convogliatore per styling

UTILIZZO DEGLI ACCESSORI

L'asciugacapelli è provvisto degli accessori sopra descritti. Per il montaggio, premere l'accessorio desiderato sulla griglia anteriore (1) dell'asciugacapelli fino all'inserimento. Dopo l'uso, essi possono essere rimossi tirandoli con forza.

Convogliatore per styling (9)

Utilizzare il convogliatore per styling al fine di orientare come desiderato il getto d'aria sui capelli.

IMPORTANTE: utilizzare solo gli accessori originali dell'apparecchio.

IMPIEGO

Consultare la figura nella guida illustrativa del manuale di istruzioni.

Apparecchio con tasto combinato per flusso d'aria e temperatura (7)

Il tasto combinato per il flusso d'aria e la temperatura serve per impostare il flusso d'aria e della temperatura nei seguenti livelli:

0 = SPENTO

1 = flusso d'aria alto e temperatura bassa

2 = flusso d'aria alto e temperatura media

3 = flusso d'aria alto e temperatura alta

Tasto colpo aria fredda (8)

Se l'apparecchio è provvisto di questo tasto, esso può essere utilizzato per fissare la piega.

- Se si preme questo tasto con l'apparecchio acceso, l'aria calda si raffredda e conferisce una migliore tenuta alla piega.
- Non appena si rilascia il tasto, l'apparecchio crea nuovamente un flusso d'aria calda corrispondente al livello selezionato.



ATTENZIONE! L'impiego con un'impostazione di tensione errata e non corrispondente a quella della rete di corrente può dare luogo a surriscaldamento e danneggiare l'asciugacapelli.

- Grazie allo snodo (3) è possibile piegare il manico dell'asciugacapelli per risparmiare spazio durante il trasporto.

CONSERVAZIONE

In caso di mancato utilizzo dell'asciugacapelli, staccare la spina dalla presa di corrente e conservare l'apparecchio in un luogo asciutto e protetto dalla polvere.

Non avvolgere il cavo di rete intorno all'apparecchio, bensì arrotolarlo non strettamente su sé stesso senza piegarlo.

MANUTENZIONE



ATTENZIONE! Prima di ogni pulizia spegnere l'apparecchio e staccare la spina dalla presa di corrente. Prima del riutilizzo dell'apparecchio, assicurarsi che tutte le parti pulite a umido siano completamente asciutte!

PULIZIA

Pulizia apparecchio e accessori

Pulire l'apparecchio e gli accessori (diffusore, convogliatore) se necessario con un panno umido. Non utilizzare solventi o altri detergenti aggressivi o abrasivi. In caso contrario, si rischia di

danneggiarne la superficie.

Controllare **regolarmente** l'apertura di aspirazione dell'apparecchio e rimuovere la polvere e i capelli accumulatisi.

Nota: più polvere è presente nell'ambiente in cui si utilizza l'asciugacapelli, maggiore è la frequenza con cui dev'essere ripulito il filtro.

SMALTIMENTO



L'imballaggio del prodotto è composto da materiali riciclabili. Smaltirlo in conformità alle norme di tutela ambientale.



Ai sensi della norma europea 2002/96/CE, l'apparecchio in disuso deve essere smaltito in modo conforme al termine del suo ciclo di utilizzo. Ciò riguarda il riciclaggio di sostanze utili contenute nell'apparecchio e permette la riduzione dell'impatto ambientale. Per maggiori informazioni, rivolgersi all'ente di smaltimento locale o al rivenditore dell'apparecchio.

ASSISTENZA E GARANZIA

Per le riparazioni o l'acquisto dei ricambi rivolgersi al servizio autorizzato di assistenza ai clienti IMETEC contattando il Numero 800-234677 sotto riportato o consultando il sito internet.

L'apparecchio è coperto da garanzia del produttore. Per i dettagli, consultare il foglio garanzia allegato. L'inosservanza delle istruzioni contenute in questo manuale per l'utilizzo, la cura e la manutenzione del prodotto fanno decadere il diritto alla garanzia del produttore.

ENGLISH



HAIR DRYER INSTRUCTIONS FOR USE

Dear customer, IMETEC thanks you for having purchased this product.



ATTENTION! instructions and warnings for a safe use

Please read the use and safety instructions before using the appliance and follow these at all times. Keep this manual and illustrative guide with the appliance for future consultation. should you pass the appliance on to another user, make sure to also include this documentation.

NOTE: Should certain parts of this user manual be difficult to understand or should doubts arise, contact the company before using the product, at the address indicated on the last page.

CONTENTS

Safety warnings.....	4	Maintenance	6
Symbols.....	6	Cleaning.....	7
General instructions.....	6	Disposal.....	7
Use of accessories	6	Assistance and warranty.....	7
Use	6	Illustrative guide	1
Storage.....	6	Technical data.....	1

SAFETY WARNINGS

- **After having removed the appliance from its packaging, verify its integrity based on the drawing and any presence of damage caused by transport. If in doubt, do not use the appliance and contact an authorised service centre.**
- **Do not let children play with the packaging! Keep the plastic bag out of the reach of children - risk of suffocation!**

- Before connecting the appliance, please make sure that the voltage data indicated on the identification technical data (5) correspond to those of the mains voltage. The identification technical data are found on the appliance (5).
- This appliance must only be used for the purpose for which it was designed, namely, as a hair dryer for home use. Any other use is considered not compliant and therefore dangerous.
- When the appliance is used in a bathroom, unplug it after use since the proximity of water presents a hazard even when the appliance is switched off.
- For additional protection, the installation of a residual current device (RCD) having a rated residual operating current not exceeding 30 mA (ideal 10 mA) is advisable in the electrical circuit supplying the bathroom. Ask your installer for advice.



WARNING: Do not use this appliance near bathtubs, showers, basins or other vessels containing water.

Never place the appliance in water.



- This appliance can be used by children aged from 8 years and above and persons with reduced physical, sensory or mental capabilities or lack of experience and knowledge if they have been given supervision or instruction concerning use of the appliance in a safe way and understand the hazards involved. Children must not play with the appliance. Cleaning and user maintenance shall not be made by children without supervision.
- ⊘ Do NOT use the appliance with wet hands, damp feet or barefoot.
- ⊘ Do NOT pull the power cable or the appliance itself to remove the plug from the socket.
- ⊘ Do NOT expose the appliance to humidity or weather conditions (rain, sun, etc.).
- Always disconnect the appliance from the mains supply before cleaning or performing maintenance and when the appliance is not in use.
- If the appliance is faulty or malfunctions, switch it off and do not tamper with it. Any repairs must only be carried out by an authorised technical service centre.
- If the power cable is damaged it must be replaced by an authorised technical service centre, so as to prevent

all risks.

⊘ DO NOT obstruct the intake filter and always keep it free from dust and hair.

⊘ Do NOT spray hairspray while the appliance is switched on. There is a risk of fire.

SYMBOLS

 Warning	 General prohibition	 Class II appliance
--	---	--

GENERAL INSTRUCTIONS

Refer to page I of the Illustrative Guide to check the contents of the package.

All the figures are found on the inside pages of the cover.

- | | |
|-------------------|--|
| 1. Front grid | 6. Attachment eyelet |
| 2. Intake filter | 7. Air flow/temperature selection button |
| 3. Handle joint | 8. Cold air shot |
| 4. Handle | 9. Styling nozzle |
| 5. Technical Data | |

USE OF ACCESSORIES

The hair dryer is provided with the accessories described above. The accessory is mounted on the appliance by pressing it onto the front grid (1) of the hair dryer until it is inserted. When finished using it, the accessory can be removed by pulling it firmly.

Styling nozzle (9)

Use the styling nozzle to direct the air jet as you wish.

IMPORTANT: use only the original accessories of the appliance.

USE

The appliance has various control and function buttons, depending on the model. Refer to Figure [A] in the illustrative guide of the instructions for use.

Appliance with combined air flow and temperature button (7)

The combined air flow and temperature button allows setting the air flow and temperature at the following levels:

- 0 = OFF
- 1 = high air flow and low temperature
- 2 = high air flow and medium temperature
- 3 = high air flow and high temperature

Cold air shot button (8)

If the appliance is equipped with this button, it can be used to set the styling.

- If this button is pressed while the appliance is on, the hot air cools down and the set style lasts longer.
- Once the button is released, the appliance returns to a hot air flow at the selected level.



IMPORTANT! Using the appliance with an incorrect voltage setting, which does not correspond with that of the mains, can result in overheating and damage the hair dryer.

- Thanks to the joint (3), the handle of the hair dryer can be bent to save space while travelling.

STORAGE

When the hair dryer is not used, unplug the appliance from the socket and store it in a dry and dust-free place.

Do not wind the power cord around the appliance. Coil it up loosely without bending it.

MAINTENANCE



IMPORTANT! Switch the appliance off and unplug it from the socket before cleaning! Make sure all cleaned parts are completely dry before reusing the appliance!

CLEANING

Cleaning the appliance and accessories

Clean the appliance and the accessories (diffuser, nozzle) with a damp cloth when needed. Do not use solvents or other aggressive or abrasive detergents. Otherwise, the surface could be damaged.

Check the intake opening of the appliance regularly and remove all hair and dust.

Note: the more dust is present in the place where the hair dryer is used, the more often the filter must be cleaned.

DISPOSAL

 The product is packaged in recyclable materials. Dispose of these in an appropriate environmentally friendly manner.

 Pursuant to European Standard 2002/96/EC, the appliance must be disposed of at the end of its life span in a compliant manner. This regards recycling useful substances in the appliance, which reduces the environmental impact. For further information, contact the local disposal body or the appliance dealer.

ASSISTANCE AND WARRANTY

To request repairs or purchase spare parts, please contact IMETEC's authorised customer service centre on the Number below or via the website.

The appliance is covered by the manufacturer's warranty. For details, read the attached warranty sheet. Failure to comply with the instructions for use and maintenance provided in this manual will render the manufacturer's warranty null and void.

FRANÇAIS



MANUEL D'INSTRUCTIONS POUR L'UTILISATION DU SÈCHE-CHEVEUX

Cher client, IMETEC vous remercie d'avoir choisi ce produit.



ATTENTION ! Instructions et mises en garde pour une utilisation sûre.

Avant d'utiliser l'appareil, veuillez lire attentivement les instructions d'utilisation et, en particulier, les avertissements concernant la sécurité et les respecter. Conservez ce manuel ainsi que le guide illustré s'y rapportant, pour toute la durée de vie de l'appareil, à des fins de consultation. En cas de cession de l'appareil à un tiers, veuillez lui fournir également toute la documentation.

REMARQUE: si lors de la lecture de ce mode d'emploi certaines parties sont difficiles à comprendre ou en cas de doutes, avant d'utiliser l'appareil, veuillez contacter la société au Numéro indiqué à la dernière page.

INDEX

Consignes de sécurité	7	Entretien.....	10
Légende des symboles	9	Nettoyage.....	10
Instructions générales	9	Élimination.....	10
Utilisation des accessoires.....	9	Assistance et garantie	10
Utilisation.....	9	Guide illustré.....	1
Conservation.....	10	Données techniques	1

CONSIGNES DE SÉCURITÉ

- **Après avoir sorti l'appareil de l'emballage, vérifier l'intégrité de la marchandise en se référant au schéma,**

ainsi que l'éventuelle présence de dégâts dus au transport. En cas de doute, ne pas utiliser l'appareil et contacter le service d'assistance agréé.

- Le matériel d'emballage n'est pas un jouet pour les enfants ! Tenir le sac plastique hors de portée des enfants ; risque d'étouffement !
- Avant de brancher l'appareil, vérifier que les caractéristiques de la tension de réseau indiquées sur les données techniques (5) d'identification de l'appareil correspondent bien à celles du réseau électrique disponible. Les données techniques d'identification (5) sont indiquées sur l'appareil (et sur le chargeur de batterie le cas échéant).
- Le présent appareil doit être utilisé uniquement pour l'usage pour lequel il a été conçu, à savoir en tant que sèche-cheveux à usage domestique. Toute autre utilisation est considérée comme non conforme et donc dangereuse.
- En cas d'utilisation de l'appareil dans une salle de bains, débrancher la fiche de la prise après l'utilisation, car la proximité de l'eau reste dangereuse même lorsque l'appareil est éteint.
- Afin de garantir une meilleure protection, il est conseillé d'installer dans le circuit électrique alimentant la salle de bains un dispositif à courant différentiel dont le courant différentiel de fonctionnement nominal ne dépasse pas 30mA (idéalement 10mA). Demandez conseil à votre installateur à ce sujet.



ATTENTION ! Ne pas utiliser cet appareil à proximité de baignoires, de douches, de lavabos ou de tout autre récipient contenant de l'eau ! Ne jamais plonger l'appareil dans l'eau !

- Cet appareil peut être utilisé par des enfants de plus de 8 ans et par des personnes possédant des capacités physiques, sensorielles ou mentales réduites ou une expérience ou des connaissances insuffisantes, à condition qu'ils bénéficient d'une surveillance appropriée ou qu'ils aient reçu des instructions permettant l'utilisation de l'appareil en toute sécurité et qu'ils aient compris les risques qui y sont liés. Les enfants ne doivent pas jouer avec l'appareil. Les opérations de nettoyage et d'entretien ne doivent pas être effectuées par des enfants, à moins qu'ils aient plus de 8 ans et qu'ils soient surveillés.
- Tenir l'appareil et son câble hors de la portée des

enfants de moins de 8 ans.

⊘ NE PAS utiliser l'appareil avec les mains ou les pieds humides ou nus.

⊘ NE PAS tirer le cordon d'alimentation ou l'appareil pour débrancher la fiche de la prise électrique.

⊘ NE PAS exposer l'appareil à l'humidité ou à l'effet d'agents atmosphériques (pluie, soleil).

• Débrancher toujours la fiche de l'alimentation électrique avant de nettoyer ou d'effectuer l'entretien de l'appareil ou s'il n'est pas utilisé.



• En cas de panne ou de mauvais fonctionnement de l'appareil, l'éteindre et ne pas l'altérer. Pour toute réparation, s'adresser uniquement à un centre d'assistance technique agréé.

• Si le cordon d'alimentation est endommagé, il doit être remplacé par un centre d'assistance technique agréé, de façon à éviter tout risque.

⊘ NE PAS boucher le filtre d'aspiration et le maintenir toujours propre (sans poussière ni cheveux).

⊘ NE PAS pulvériser de la laque pour cheveux lorsque l'appareil est allumé. Il existe un risque d'incendie.

LÉGENDE DES SYMBOLES

 Avertissement	 Interdiction générale	 Appareil de classe II
--	---	---

INSTRUCTIONS GÉNÉRALES

Consulter le Guide illustré à la page I afin de contrôler le contenu de l'emballage.

Toutes les figures se trouvent sur les pages internes de la couverture.

- | | |
|---------------------------|---|
| 1. Grille avant | 6. Anneau d'accrochage |
| 2. Filtre d'aspiration | 7. Touche de sélection flux d'air/température |
| 3. Articulation du manche | 8. Coup d'air froid |
| 4. Manche | 9. Convoyeur pour styling |
| 5. Données techniques | |

UTILISATION DES ACCESSOIRES

Le sèche-cheveux est équipé des accessoires décrits ci-dessus. Pour le montage, appuyer avec sur l'accessoire souhaité sur la grille avant (1) du sèche-cheveux jusqu'à son insertion. Après l'utilisation, tirer fortement sur ces derniers pour les extraire.

Convoyeur pour styling (9)

Utiliser le concentrateur pour brushing afin d'orienter le souffle d'air sur les cheveux de la manière souhaitée.

Diffuseur (6B) (le cas échéant)

Utiliser le convoyeur pour styling afin d'orienter le souffle d'air sur les cheveux de la manière souhaitée.

IMPORTANT: utiliser uniquement les accessoires d'origine de l'appareil.

UTILISATION

Les touches de contrôle et les fonctions de l'appareil diffèrent selon le modèle. Consulter la Figure [A] dans le guide illustré du manuel d'instructions.

Appareil avec touche combinée pour le flux d'air et la température (7)

La touche combinée pour le flux d'air et la température sert à régler le flux d'air et la température aux niveaux suivants :

0 = ÉTEINT

1 = flux d'air élevé et basse température

2 = flux d'air élevé et température moyenne

3 = flux d'air élevé et haute température

FF Touche coup d'air froid (8)

Si l'appareil dispose de cette touche, celle-ci peut être utilisée pour fixer le brushing.

- En appuyant sur cette touche lorsque l'appareil est allumé, l'air chaud se refroidit et confère une meilleure tenue à la mise en plis.
- Dès que la touche est relâchée, l'appareil génère de nouveau un flux d'air chaud correspondant au niveau sélectionné.



ATTENTION! L'utilisation avec la configuration d'une tension incorrecte et ne correspondant pas à celle du secteur peut entraîner une surchauffe du sèche-cheveux et l'abîmer.

- Grâce à son articulation (3), il est possible de plier le manche du sèche-cheveux pour économiser de l'espace lors du transport.

CONSERVATION

En cas de non utilisation du sèche-cheveux, débrancher la fiche de la prise de courant et conserver l'appareil dans un lieu sec et protégé de la poussière.

Ne pas enrouler le cordon d'alimentation autour de l'appareil, mais l'enrouler sur lui-même, de manière lâche et sans le plier.

ENTRETIEN



ATTENTION ! Avant tout nettoyage, éteindre l'appareil et débrancher la fiche de la prise de courant ! Avant de réutiliser l'appareil, s'assurer que toutes les parties nettoyées avec de l'eau soient parfaitement sèches !

NETTOYAGE

Nettoyage de l'appareil et des accessoires

Si nécessaire, nettoyer l'appareil et les accessoires (diffuseur, convoyeur) avec un chiffon humide. Ne pas utiliser de solvants ou d'autres détergents agressifs ou abrasifs. Dans le cas contraire, ceux-ci risquent d'abîmer sa surface.

Contrôler régulièrement l'orifice d'aspiration de l'appareil et éliminer la poussière et les cheveux qui s'y sont accumulés.

Remarque: plus l'environnement d'utilisation du sèche-cheveux est poussiéreux, plus il doit être nettoyé fréquemment.

ELIMINATION



L'emballage du produit est composé de matériaux recyclables. Il doit être éliminé conformément aux normes de protection de l'environnement.



En vertu de la norme européenne 2002/96/CE, l'appareil hors d'usage doit être éliminé selon les règles à la fin de son cycle d'utilisation. Cela concerne le recyclage de substances utiles contenues dans l'appareil et permet la diminution de l'impact sur l'environnement. Pour plus d'informations, s'adresser au centre de recyclage local ou au revendeur de l'appareil.

ASSISTANCE ET GARANTIE

Pour les réparations et l'achat de pièces de rechange, s'adresser au service agréé d'assistance pour les clients IMETEC, en contactant le Numéro indiqué ci-dessous ou en consultant notre site internet. L'appareil est couvert par une garantie du fabricant. Pour plus de détails, consulter la feuille de garantie jointe. Le non-respect des instructions contenues dans ce manuel quant à l'utilisation, au soin et à la maintenance de l'appareil annule le droit à la garantie du fabricant.

ESPAÑOL



MANUAL DE INSTRUCCIONES PARA EL USO DEL SECADOR DE PELO.

Estimado cliente: IMETEC le agradece por haber elegido este producto.



¡ATENCIÓN! Instrucciones y advertencias para un uso seguro.

Antes de utilizar el aparato, lea atentamente las

instrucciones para el uso y en concreto las advertencias para la seguridad, ateniéndose siempre a ellas. Conserve este manual, junto con la guía ilustrativa durante toda la vida útil del aparato, para poder consultarlo cada vez que sea necesario. En caso de cesión del aparato a terceros, entregue también todos los documentos.

i NOTA: si al leer este manual de instrucciones para el uso alguna de sus partes resultara difícil de entender o si surgieran dudas, antes de usar el producto contáctese con la empresa en la dirección indicada en la última página.

ÍNDICE

Advertencias de seguridad.....	11	Mantenimiento	13
Referencia de símbolos.....	12	Limpieza.....	13
Instrucciones generales.....	12	Eliminación.....	13
Uso de los accesorios.....	13	Asistencia y garantía.....	14
Empleo.....	13	Guía ilustrativa.....	1
Conservación.....	13	Datos técnicos.....	1

ADVERTENCIAS DE SEGURIDAD

- Después de haber sacado el aparato del embalaje, compruebe que esté íntegro conforme al dibujo y que no haya sufrido daños durante el transporte. En caso de duda, no utilice el aparato y póngase en contacto con el servicio de asistencia autorizado.
- ¡Los materiales del embalaje no son juguetes para los niños! Mantenga la bolsa de plástico fuera del alcance de los niños; ¡riesgo de asfixia!
- Antes de conectar el aparato, controle que los datos de la tensión de red indicados en los datos técnicos (5) de identificación se correspondan con los de la red eléctrica disponible. Los datos técnicos de identificación (5) se encuentran en el aparato (y en el cargador si está presente).
- Este aparato debe utilizarse exclusivamente para el uso para el cual ha sido diseñado, es decir, como secador de pelo para uso doméstico. Cualquier otro uso se considera impropio y por tanto peligroso.
- Si el aparato se utiliza en cuartos de baño, desenchúfelo después del uso puesto que la cercanía al agua representa un peligro incluso cuando el aparato está apagado.
- Para asegurar una protección más adecuada, se recomienda instalar en el circuito eléctrico que alimenta el cuarto de baño un dispositivo de corriente diferencial, cuya corriente diferencial de funcionamiento nominal no supere los 30 mA (el valor ideal es de 10 mA). Pida a su instalador sugerencias al respecto



¡ATENCIÓN! ¡No use este aparato cerca de bañeras, duchas, lavabos u otros recipientes que contengan agua! ¡Nunca sumerja el aparato en líquidos!

ES

- Este aparato puede ser utilizado por menores de edad siempre y cuando tengan más de 8 años, y por personas con capacidades físicas, sensoriales o mentales reducidas o inexpertas, sólo si cuentan con la supervisión adecuada o han recibido instrucción en cuanto al uso en condiciones de seguridad e información sobre los riesgos que presenta el producto. Cerciórese de que los niños no jueguen con el aparato. Las operaciones de limpieza y mantenimiento del aparato no pueden ser llevadas a cabo por niños menores de 8 años y, de cualquier manera, sin la supervisión de un adulto. Mantenga el aparato y su cable fuera del alcance de los niños menores de 8 años.

⊘ NO utilice el aparato con las manos mojadas o los pies húmedos o descalzos.

⊘ NO tire del cable de alimentación o del aparato mismo, para desenchufarlo de la toma de corriente.

⊘ NO exponga el aparato a la humedad o al efecto de los agentes atmosféricos (lluvia, sol).

- Desenchufe el aparato de la alimentación eléctrica antes de llevar a cabo operaciones de limpieza o mantenimiento, o si no va a utilizarse.
 - En caso de avería o problemas de funcionamiento del aparato, apáguelo y no lo manipule indebidamente. Si es preciso repararlo, diríjase únicamente a un centro de asistencia técnica autorizado.
 - Si el cable de alimentación está dañado, hágalo sustituir en un Centro de Asistencia Técnico autorizado, para prevenir cualquier riesgo.
- ⊘ NO obstruya el filtro de aspiración y manténgalo siempre limpio sin polvo ni pelos.
- ⊘ NO rocíe spray para el cabello con el aparato encendido. Existe peligro de incendio.

REFERENCIA DE SÍMBOLOS

	Advertencia		Prohibición genérica		Aparato de clase II
--	-------------	--	----------------------	--	---------------------

INSTRUCCIONES GENERALES

Consulte la Guía ilustrativa pág. I para controlar el contenido del embalaje.
Todas las figuras se encuentran en las páginas internas de la cubierta.

1. Rejilla delantera
2. Filtro de aspiración
3. Articulación del mango
4. Mango
5. Datos técnicos

6. Anilla de enganche
7. Botón de selección del flujo de aire/temperatura
8. Golpe de aire frío
9. Boquilla para peinados

USO DE LOS ACCESORIOS

El secador de pelo se suministra con los accesorios descritos anteriormente. Para el montaje, presione el accesorio deseado contra la rejilla delantera de enganche (1) del secador de pelo hasta introducirlo. Luego del uso, se pueden extraer tirando con fuerza.

Boquilla para peinados (9)

Utilice la boquilla para peinados para orientar el flujo de aire sobre el cabello como lo desee.

IMPORTANTE: utilice solo los accesorios originales del aparato.

EMPLEO

Según el modelo, el aparato dispone de botones de control y de funciones diferentes. Consulte la Figura [A] de la guía ilustrativa del manual de instrucciones.

Equipo con botón combinado para flujo de aire y temperatura (7)

El botón combinado para flujo de aire y temperatura sirve para configurar el flujo de aire y la temperatura en los siguientes niveles:

0 = APAGADO

1 = flujo de aire alto y temperatura baja

2 = flujo de aire alto y temperatura media

3 = flujo de aire alto y temperatura alta

Botón de golpe de aire frío (8)

Si el aparato dispone de este botón, podrá utilizarse para fijar el peinado.

- Si se presiona este botón con el aparato encendido, el aire caliente se enfría y fija mejor el peinado para que dure más.
- Tan pronto como se suelta el botón, el aparato crea de nuevo un flujo de aire caliente que corresponde al nivel seleccionado.



¡ATENCIÓN! El uso con una configuración de tensión incorrecta y que no corresponda a la de la red eléctrica puede ocasionar sobrecalentamiento y dañar el secador de pelo.

- Gracias a la articulación (3) se puede plegar el mango del secador de pelo para ahorrar espacio durante el transporte.

CONSERVACIÓN

Si el secador de pelo no va a utilizarse, quite el enchufe de la toma de corriente y guarde el aparato en un lugar seco y protegido contra el polvo.

No enrolle el cable de red alrededor del aparato, más bien enróllelo alrededor de sí mismo sin plegarlo y sin que quede muy tirante.

MANTENIMIENTO



¡ATENCIÓN! ¡Antes de realizar cualquier limpieza, apague el aparato y quite el enchufe de la toma de corriente! ¡Antes de volver a usar el aparato asegúrese de que todas las partes que se limpiaron con el paño húmedo estén secas!

LIMPIEZA

Limpieza del aparato y de los accesorios

Cuando sea necesario, limpie el aparato y los accesorios (difusor, boquilla para peinados) con un paño húmedo. No utilice disolventes u otros detergentes agresivos o abrasivos. De lo contrario, se corre el riesgo de dañar la superficie. Controle regularmente la apertura de aspiración del aparato y quite el polvo y el cabello acumulados.

Nota: mientras más polvo haya en el ambiente donde se utiliza el secador de pelo, mayor es la frecuencia con que debe volver a limpiarse.

ELIMINACIÓN



El embalaje del producto está hecho de materiales reutilizables. Elimínelo conforme a las normas de protección ambiental.



El aparato que ha concluido su vida útil debe eliminarse en conformidad con la norma europea 2002/96/CE al finalizar su ciclo de uso. Esta operación permite reciclar sustancias útiles que contiene el aparato y reducir el impacto ambiental. Para mayor información, diríjase a la entidad local de tratamiento y eliminación de residuos, o al revendedor del aparato.

Para las reparaciones o la compra de los repuestos, póngase en contacto con el servicio autorizado de asistencia al cliente IMETEC, llamando al Número indicado debajo o accediendo al sitio web. El aparato está cubierto por la garantía del fabricante. Consulte la hoja de garantía adjunta para conocer los detalles. El incumplimiento de las instrucciones de este manual de uso, cuidado y mantenimiento del producto, comporta la pérdida de la garantía del fabricante.

ΕΛΛΗΝΙΚΑ



ΕΓΧΕΙΡΙΔΙΟ ΟΔΗΓΙΩΝ ΓΙΑ ΤΗ ΧΡΗΣΗ ΤΟΥ ΣΕΞΟΥΑΡ ΜΑΛΛΙΩΝ
Αγαπητοί πελάτες, η IMETEC σας ευχαριστεί για την αγορά του παρόντος προϊόντος.



ΠΡΟΣΟΧΗ! Οδηγίες και προειδοποιήσεις για μια ασφαλή λειτουργία

Πριν χρησιμοποιήσετε τη συσκευή, διαβάστε προσεκτικά τις οδηγίες χρήσης και ειδικότερα τις προειδοποιήσεις για την ασφάλεια. Φυλάξτε το παρόν εγχειρίδιο μαζί με τον αντίστοιχο εικονογραφημένο οδηγό, για όλη τη διάρκεια ζωής της συσκευής, ούτως ώστε να μπορείτε να το συμβουλευέστε. Σε περίπτωση παραχώρησης της συσκευής σε τρίτους, παραδώστε επίσης και όλη την τεκμηρίωση.

ⓘ ΣΗΜΕΙΩΣΗ: αν κατά τη διάρκεια της ανάγνωσης αυτού του εγχειριδίου οδηγιών, σε ορισμένα μέρη η κατανόηση είναι δύσκολη ή προκύπτουν αμφιβολίες, πριν χρησιμοποιήσετε το προϊόν επικοινωνήστε με την εταιρεία στη διεύθυνση που υποδεικνύεται στην τελευταία σελίδα.

ΠΕΡΙΕΧΟΜΕΝΑ

Προειδοποιήσεις για την ασφάλεια.....	14	Συντήρηση.....	17
Λεζάντα συμβολών.....	16	Καθαρισμός.....	17
Γενικές οδηγίες.....	16	Διαθεση.....	17
Χρήση των αξεσουάρ.....	16	Τεχνική υποστήριξη και εγγυηση.....	17
Χρήση.....	16	Επεξηγηματικός οδηγός.....	I
Αποθήκευση.....	17	Τεχνικά στοιχεία.....	I

ΠΡΟΕΙΔΟΠΟΙΗΣΕΙΣ ΓΙΑ ΤΗΝ ΑΣΦΑΛΕΙΑ

- Αφού αφαιρέσετε τη συσκευή από τη συσκευασία, βεβαιωθείτε για την ακεραιότητά της βάσει του σχεδίου, βεβαιωθείτε, επίσης, ότι δεν έχει υποστεί ζημιές κατά τη μεταφορά. Σε περίπτωση αμφιβολίας, μη χρησιμοποιείτε τη συσκευή και απευθυνθείτε στην εξουσιοδοτημένη τεχνική υποστήριξη.
- Το υλικό της συσκευασίας δεν είναι παιχνίδι για παιδιά! Κρατήστε την πλαστική σακούλα μακριά από παιδιά. Κίνδυνος ασφυξίας!
- Πριν συνδέσετε τη συσκευή βεβαιωθείτε ότι τα τεχνικά στοιχεία της τάσης του δικτύου που αναφέρονται στα τεχνικά στοιχεία (5) αναγνώρισης αντιστοιχούν σε εκείνα του ηλεκτρικού δικτύου. Τα τεχνικά δεδομένα αναγνώρισης (5) βρίσκονται στην

συσκευή (και στον υπάρχον φορτιστή μπαταριών).

- Η παρούσα συσκευή πρέπει να χρησιμοποιείται μόνο για το σκοπό για τον οποίο έχει κατασκευαστεί, δηλαδή ως μπιστολάκι στεγνώματος μαλλιών για οικιακή χρήση. Οποιαδήποτε άλλη χρήση θεωρείται μη σύμφωνη και επομένως επικίνδυνη.
- Εάν χρησιμοποιείτε τη συσκευή στο μπάνιο, αποσυνδέστε το φισ από την πρίζα μετά τη χρήση γιατί η παρουσία του νερού μπορεί να είναι επικίνδυνη ακόμη και όταν η συσκευή είναι σβηστή.
- Για την εξασφάλιση καλύτερης προστασίας, σας συνιστούμε την εγκατάσταση συσκευής διαφορικού ρεύματος στο ηλεκτρικό κύκλωμα τροφοδοσίας του μπάνιου με ονομαστικό διαφορικό ρεύμα λειτουργίας όχι ανώτερο των 30mA (το ιδανικό είναι 10mA). Ρωτήστε τον εγκαταστάτη σας για συμβουλές σχετικά.



ΠΡΟΣΟΧΗ! Μη χρησιμοποιείτε τη συσκευή κοντά σε μπανιέρες, ντους, νεροχύτες ή άλλα δοχεία που περιέχουν νερό! Μη βυθίζετε σε καμιά περίπτωση τη συσκευή στο νερό!

- Αυτή η συσκευή μπορεί να χρησιμοποιηθεί από παιδιά 8 ετών και επάνω και από άτομα μειωμένων φυσικών αισθητηρίων ή πνευματικών ικανοτήτων ή με έλλειψη εμπειριών ή γνώσεων αν τους έχει εξασφαλιστεί η κατάλληλη επιτήρηση ή έχουν λάβει οδηγίες σχετικά με την ασφαλή χρήση της συσκευής ώστε να έχουν κατανοήσει πλήρως τους συνδεόμενους κινδύνους. Τα παιδιά δεν πρέπει να παίζουν με την συσκευή. Οι διαδικασίες καθαρισμού και συντήρησης δεν θα πρέπει να πραγματοποιούνται από παιδιά εκτός αν είναι μεγαλύτερα των 8 ετών και επιτηρούνται. Διατηρήστε την συσκευή και το καλώδιο της μακριά από παιδιά που είναι μικρότερα από 8 ετών.
- ⊘ ΜΗΝ χρησιμοποιείται την συσκευή, με βρεγμένα χέρια ή με υγρά και γυμνά πόδια.
- ⊘ ΜΗΝ τραβάτε το ηλεκτρικό καλώδιο ή τη συσκευή, για να αποσυνδέσετε το φισ από την πρίζα του ρεύματος.
- ⊘ ΜΗΝ εκθέτετε τη συσκευή στην υγρασία ή στην επίδραση των καιρικών μεταβολών (βροχή, ήλιος).
- Αποσυνδέετε πάντα το φισ από την πρίζα του ρεύματος πριν από τον καθαρισμό ή τη συντήρηση και σε περίπτωση που δεν χρησιμοποιείται τη συσκευή.
- Σε περίπτωση βλάβης ή κακής λειτουργίας της συσκευής σβήστε την και μην επιχειρήσετε να την επισκευάσετε.

Για τυχόν επιδιόρθωση απευθυνθείτε μόνο σε ένα εξουσιοδοτημένο κέντρο τεχνικής υποστήριξης.

- Αν το καλώδιο τροφοδοσίας έχει καταστραφεί, θα πρέπει να αντικατασταθεί σε ένα εξουσιοδοτημένο κέντρο τεχνικής υποστήριξης, έτσι ώστε να αποφευχθεί κάθε κίνδυνος.

⊘ ΜΗ φράζετε το φίλτρο αναρρόφησης και διατηρήστε το πάντα ελεύθερο από σκόνη και μαλλιά.

⊘ ΜΗ χρησιμοποιείτε ποτέ σπρέι για μαλλιά με τη συσκευή σε λειτουργία. Υπάρχει κίνδυνος πυρκαγιάς.

ΛΕΞΑΝΤΑ ΣΥΜΒΟΛΩΝ



Προειδοποίηση



Γενική απαγόρευση



Συσκευή κατηγορίας II

ΓΕΝΙΚΕΣ ΟΔΗΓΙΕΣ

Δείτε τον επεξηγηματικό οδηγό παράγρ. I για να ελέγξετε το περιεχόμενο της συσκευασίας. Όλες οι εικόνες βρίσκονται στις εσωτερικές σελίδες του εξώφυλλου.

1. Μπροστινό πλέγμα
2. Φίλτρο αναρρόφησης
3. Αρμός του χερουλιού
4. Χερούλι
5. Τεχνικά στοιχεία
6. Οπή γάντζου
7. Πλήκτρο επιλογής ροής του αέρα/θερμοκρασίας
8. Ριπή κρούου αέρα
9. Μηχανικός μεταφορέας για styling

ΧΡΗΣΗ ΤΩΝ ΑΞΕΣΟΥΑΡ

Η συσκευή είναι εξοπλισμένη με τα εξαρτήματα που αναφέρονται παραπάνω. Για τη συναρμολόγηση, πατήστε το εξάρτημα που θέλετε στο μπροστινό μέρος του γάντζου (1) του σεσουάρ μαλλιών μέχρι να καταχωρηθεί. Μετά τη χρήση, μπορείτε να τα αφαιρέσετε τραβώντας τα με δύναμη.

Μηχανικός μεταφορέας για styling (9)

Χρησιμοποιείτε το μηχανικό μεταφορέα για styling έως ότου προσανατολίσετε τη ρίψη του αέρα στα μαλλιά όπως θέλετε.

ΣΗΜΑΝΤΙΚΟ: χρησιμοποιήστε μόνο τα γνήσια αξεσουάρ της συσκευής..

ΧΡΗΣΗ

Ανάλογα με το μοντέλο, η συσκευή διαθέτει πλήκτρα ελέγχου και διαφορετικές λειτουργίες. Συμβουλευτείτε την εικόνα [A] στον εικονογραφημένο οδηγό του εγχειριδίου των οδηγιών.

Συσκευή με συνδυασμένο πλήκτρο για τη ροή του αέρα και τη θερμοκρασία (7)

Το συνδυασμένο πλήκτρο για τη ροή του αέρα και τη θερμοκρασία χρησιμοποιείται για να ρυθμίζει τη ροή του αέρα και τη θερμοκρασία στα ακόλουθα επίπεδα:

0 = ΑΠΕΝΕΡΓΟΠΟΙΗΜΕΝΟ

1 = ροή αέρα και χαμηλής θερμοκρασίας

2 = μέση ροή αέρα και θερμοκρασίας

3 = δυνατή ροή αέρα και υψηλή θερμοκρασία

Πλήκτρο ρίψης κρούου αέρα (8)

Αν η συσκευή είναι εξοπλισμένη με αυτό το πλήκτρο, αυτό μπορεί να χρησιμοποιηθεί για να καθορίσει το χτένισμα.

- Αν πατήσετε το πλήκτρο αυτό με τη συσκευή αναμμένη, ο θερμός αέρα κρύνει και προσδίδει ένα καλύτερο κράτημα στο χτένισμα.
- Αμέσως μόλις ελευθερώσετε το πλήκτρο, η συσκευή δημιουργεί και πάλι μια ροή θερμού αέρα αντίστοιχη με το επίπεδο που έχετε επιλέξει.



ΠΡΟΣΟΧΗ! Η χρήση με λάθος ρύθμιση τάσης η οποία δεν ανταποκρίνεται σε εκείνη του δικτύου ρεύματος μπορεί να προκαλέσει υπερθέρμανση και να κάνει ζημιά στο σεσουάρ μαλλιών.

- Χάρη στον αρμό (3) μπορείτε να λυγίσετε το χερούλι του σεσουάρ μαλλιών για να εξοικονομήσετε χώρο κατά τη μεταφορά.

ΑΠΟΘΗΚΕΥΣΗ

Σε περίπτωση που δεν γίνεται συχνή χρήση του διαμορφωτή αέρα, αποσυνδέστε το φως από την πρίζα και διατηρείστε την συσκευή σε στεγνό και καθαρό χώρο.

Μην τυλίγετε το ηλεκτρικό καλώδιο γύρω από τη συσκευή, απλώς τυλίξτε το χαλαρά χωρίς να το διπλώνετε.

ΣΥΝΤΗΡΗΣΗ



ΠΡΟΣΟΧΗ! Πριν από οποιοδήποτε καθαρισμό απενεργοποιήστε τη συσκευή και αποσυνδέστε το φως από την πρίζα! Πριν χρησιμοποιήσετε τη συσκευή, βεβαιωθείτε πως όλα τα σημεία που έχουν καθαριστεί έχουν στεγνώσει πλήρως!

ΚΑΘΑΡΙΣΜΟΣ

Καθαρισμός της συσκευής και των αξεσουάρ

Καθαρίστε αν είναι απαραίτητο τη συσκευή και τα αξεσουάρ (διαχύτη, μηχανικό μεταφορέα) με ένα υγρό πανί. Μη χρησιμοποιείτε διαλύτες ή άλλα σκληρά ή διαβρωτικά καθαριστικά. Σε αντίθετη περίπτωση, μπορεί να κάνετε ζημιά στην επιφάνεια.

Ελέγχετε τακτικά το στόμιο αναρρόφησης της συσκευής και αφαιρείτε τη σκόνη και τα μαλλιά που έχουν συσσωρευτεί.

Σημείωση: όσο περισσότερη σκόνη υπάρχει στο περιβάλλον όπου χρησιμοποιείται το σεσουάρ μαλλιών, τόσο μεγαλύτερη είναι και η συχνότητα με την οποία πρέπει να ξανακαθαρίζεται.

HULLADÉKBA HELYEZÉS



A termék csomagolása újrahasznosítható anyagokból készült. Ezeket a környezetvédelmi szabályoknak megfelelően helyezze hulladékba.



A használaton kívüli készüléket hasznos élettartama végén a 2002/96/EK európai irányelvnek megfelelően helyezze hulladékba. Ez a készülékben található hasznos anyagok újrafelhasználásra vonatkozik, mely lehetővé teszi a környezetre gyakorolt hatás mérsékelését. Bővebb felvilágosításért forduljon a helyi hulladékhasznosító vállalathoz, vagy ahhoz az üzlethez, ahol a készüléket vásárolta.

SZERVIZ ÉS GARANCIA

Javítások vagy cserealkatrészek beszerzésének szükségessége esetén forduljon az IMETEC ügyfélszolgálatához az alábbi zöld számon vagy a honlapon található információ segítségével. A készülékre a gyártó garanciája érvényes. További részletek a mellékelt garanciajegyen találhatóak. A jelen használati kezelési és karbantartási útmutatóban foglalt utasítások be nem tartása a gyártói jótállás megszűnését vonja maga után..

MAGYAR



HASZNÁLATI ÚTMUTATÓ HAJSZÁRÍTÓHOZ

Kedves vásárlónk! Az IMETEC köszönetet mond Önnek azért, hogy termékünket választotta..



FIGYELEM! Biztonságos használatot célzó figyelmeztetések és tudnivalók.

A készülék használata előtt olvassa el figyelmesen a használati utasításokat, főként a biztonsági utasításokat, és ügyeljen azok betartására. A használati kézikönyvet őrizze meg a hozzá tartozó képes útmutatóval a készülék teljes élettartama alatt, illetve tanulmányozás céljából. Amennyiben a készüléket átadja másoknak, mellékelje a teljes dokumentációt is.

MEGJEGYZÉS: amennyiben az olvasás során, a használati kézikönyv némelyik része érthetetlennek tűnik, vagy kételye támad a kézikönyv tartalmát illetően, a termék használata előtt lépjen kapcsolatba a vállalattal az utolsó oldalon jelzett címen.

TÁRGYMUTATÓ

Biztonsági tudnivalók.....	18	Karbantartás.....	20
Jelmagyarázat.....	19	Tisztítás.....	20
Általános utasítások.....	19	A készülék ártalmatlanítása.....	20
A tartozékok használata.....	19	Szerviz és garancia.....	20
Alkalmazás.....	19	Képes útmutató.....	I
Tárolás.....	20	Műszaki adatok.....	I

BIZTONSÁGI TUDNIVALÓK

- Miután a készüléket kicsomagolta, ellenőrizze rajz alapján a szállítmány épségét, és nézze meg, hogy nincsenek olyan sérülések rajta, amelyek esetlegesen a szállítás során keletkeztek. Ha kétsége merülne fel, ne használja a készüléket, hanem forduljon a hivatalos aszisztencia szolgálathoz.
- A csomagolóanyag nem játékszer! A műanyag tasakot tartsa gyermekektől távol; fulladásveszélyes!
- Mielőtt a készüléket csatlakoztatná az elektromos hálózathoz, ellenőrizze a műszaki adatok (5) között, hogy a hálózati feszültség megegyezik-e a készüléken az adatok között feltüntetett feszültség értékekkel. Az (5) műszaki azonosító adatok a készüléken (illetve az akkumulátor töltőn, ha van) találhatóak.
- Ez a készülék kizárólag rendeltetésszerűen használható, vagyis háztartási hajszárítóként. Minden egyéb használati mód nem szabályos, ennél fogva veszélyesnek minősül.
- Ha a készüléket a fürdőszobában használja, a használat után mindig húzza ki a dugót az aljzatból, mivel a víz közelsége kikapcsolt készülék mellett is veszélyforrást jelent.
- A nagyobb biztonság érdekében javasoljuk, hogy a fürdőszobai áramhálózatot lássa el egy olyan kiegyenlítő áramegységgel, amelynek névleges, működési differenciál áramerőssége nem több mint 30 mA (ideális 10 mA). Kérjen tanácsot villanszerelőtől.



FIGYELEM! A készüléket fürdőkádak, zuhanytálcák, mosdókagylók vagy egyéb vizet tartalmazó edények közelében használni tilos. A készüléket vízbe meríteni tilos!

- Ezt a készüléket 8 éven felüli gyermekek, csökkent fizikai, érzékelési, vagy szellemi képességekkel rendelkező illetve hozzá nem értő személyek csak abban az esetben használhatják, ha megfelelő felügyeletet biztosítanak számukra, vagy tájékoztatást kaptak a biztonságos használatról és a használat során felmerülő veszélyekkel kapcsolatosan. Gyermekeknek

a készülékkel játszani tilos. A termék tisztítását és karbantartását 8 év alatti gyermekek nem végezhetik el; ezen műveleteket 8 éven felüliek is csak felnőttek jelenlétében végezhetik el. A termék és a vezeték 8 évesnél fiatalabb gyermekektől távol tartandó.

⊘ A készüléket NE használja vizes kézzel, nedves lábbal vagy mezítláb.

⊘ A csatlakozót NE a tápkábel vagy a készülék húzásával távolítsa el a csatlakozó aljból.

⊘ A készüléket NE tárolja nedves környezetben vagy az időjárás tényezőinek kitéve (csapadék, napsugár).

• A készülék takarítása vagy javítása előtt mindig csatlakoztassa le a dugaszt az áramcsatlakoztatási aljból, valamint, ha a készüléket nem használja.

• A készülék meghibásodása vagy rendellenes működése esetén kapcsolja ki, és ne használja. Az esetleges javításokat kizárólag hivatalos aszisztenciaközpont végezheti.

• Amennyiben a tápkábel megrongálódott, a cserét hivatalos, műszaki aszisztenciaközpont végezheti bármilyen veszély felmerülését elkerülendő.

⊘ A szívó oldali szűrőt NE fedje le, és tartsa mindig portól és hajtól tisztán.

⊘ NE szórjon a hajra hajlakkot, amikor a készüléket használja. Tűzveszélyes!

JELMAGYARÁZAT

 Figyelmeztetés	 Általános tiltás	 II osztályú készülék
---	--	--

A KÉSZÜLÉK ÉS TARTOZÁKAINAK LEÍRÁSA

A csomag tartalmának ellenőrzéséhez tekintse meg a képes útmutatót az I. oldalon.

Az összes ábra a borítólap belső oldalain található.

1. Elülső rács
2. Szívószűrő
3. Csukló a nyél behajtásához
4. Nyél
5. Műszaki adatok
6. Akasztó
7. Levegő áramlás/hőmérséklet szabályozó gomb
8. Hideg levegő
9. Hajformázó elötét

A TARTOZÉKOK HASZNÁLATA

A készülék a fentiekben bemutatott tartozékokkal rendelkezik. A kívánt tartozék felszereléséhez nyomja a tartozékot a hajszárító elülső rácsára (1), amíg nem kattán. A használat befejezését követően az eltávolításhoz húzza meg erőteljesen a tartozékot.

Hajformázó elötét (9)

A hajformázó elötét segítségével a levegőt a kiválasztott módon irányíthatja a hajra.

FONTOS: Kizárólag eredeti tartozékokat használjon.

ALKALMAZÁS

Modelltől függően a készülék különböző gombokkal és funkciókkal rendelkezik. Tanulmányozza a használati útmutatóban található [A] ábrát.

Kombinált levegősebesség és hőmérséklet szabályozó gomb (7)

A levegőerősség és hőmérséklet szabályozó kombinált gombbal a következő hőmérséklet és levegősebességi fokozatok közül választhat:

0 = KIKAPCSOLVA

1 = nagy sebesség és alacsony hőmérséklet

2 = nagy sebesség és közepes hőmérséklet

3 = nagy sebesség és magas hőmérséklet

Hideg levegő gomb (8)

Amennyiben a készüléken van ilyen gomb, ezt a beszárított frizura rögzítésére használhatja.

Ha a készülék bekapcsolt állapotában megnyomja ezt a gombot, a meleg levegő áramlását hideg levegő váltja fel, és jobb tartást biztosít a hajnak.

Amint elengedi a gombot, a hideg levegőt a beállított hőmérsékletű meleg levegő váltja fel.



FIGYELEM! Ha a készüléket nem a hálózati feszültségnek megfelelő értéken használja, a készülék túlmelegedhet és meghibásodhat.

A csukló segítségével (3) behajlíthatja a nyelet, így utazáskor helyet takaríthat meg.

TÁROLÁS

Ha nem használja a hajszárítót, húzza ki a dugót az aljzatból, és tegye a készüléket száraz portól védett helyre.

Ne tekerje a vezetékét a készülék köré, inkább tekerje fel úgy, hogy a vezeték ne törjön meg.

KARBANTARTÁS



FIGYELEM! A tisztítás előtt kapcsolja ki a készüléket, és húzza ki a dugót az aljzatból! A készülék használata előtt ellenőrizze, hogy a nedves ruhával tisztított részek teljesen megszáradtak-e!

TISZTÍTÁS

A készülék és a tartozékok tisztítása

Szükség esetén a készüléket és a tartozékokat (diffúzor, hajformázó előtét) egy nedves ruhával tisztítsa meg. Ne használjon oldószereket vagy egyéb agresszív tisztítószerkeket ill. súrolószereket. Ezek az anyagok károsíthatják a felületet.

Ellenőrizze rendszeresen a készülék beszívó nyílását és távolítsa el onnan a lerakódott port és a hajszálakat.

Megjegyzés: ha a hajszárítót a szokásosnál porosabb környezetben használja, tisztítsa a szűrőt gyakrabban.

HULLADÉKBA HELYEZÉS



A termék csomagolása újrahasznosítható anyagokból készült. Ezeket a környezetvédelmi szabályoknak megfelelően helyezze hulladékba.



A használaton kívüli készüléket hasznos élettartama végén a 2002/96/EK európai irányelvnek megfelelően helyezze hulladékba. Ez a készülékben található hasznos anyagok újrafelhasználásra vonatkozik, mely lehetővé teszi a környezetre gyakorolt hatás mérsékelését. Bővebb felvilágosításért forduljon a helyi hulladékhasznosító vállalathoz, vagy ahhoz az üzlethez, ahol a készüléket vásárolta.

SZERVIZ ÉS GARANCIA

Javítások vagy cserealkatrészek beszerzésének szükségessége esetén forduljon az IMETEC ügyfélszolgálatához az alábbi zöld számon vagy a honlapon található információ segítségével.

A készülékre a gyártó garanciája érvényes. További részletek a mellékelt garanciajegyen találhatóak. A jelen használati kezelési és karbantartási útmutatóban foglalt utasítások be nem tartása a gyártói jótállás megszűnését vonja maga után..

PORTUGUÊS



MANUAL DE INSTRUÇÕES PARA O USO DO SECADOR DE CABELOS

Prezado cliente, IMETEC deseja agradecer-lo por ter comprado este produto.



ATENÇÃO Instruções e avisos para um emprego seguro.

Antes de utilizar o aparelho ler atentamente as

instruções para o uso, em particular os avisos sobre a segurança, e respeita-los. Conservar o presente manual, juntamente com a guia ilustrativa, por toda a duração de vida do aparelho para fins de consulta. No caso de ceder o aparelho a terceiros entregar também toda a documentação.

i NOTA: se ao ler este manual de instruções de uso algumas partes resultarem difíceis de entender, ou no caso de surgirem dúvidas, antes de utilizar o produto contactar a empresa junto à morada indicada na última página.

ÍNDICE

Avisos sobre a segurança	21	Manutenção	23
Legenda dos símbolos	22	Limpeza	23
Instruções gerais	22	Eliminação	23
Emprego dos acessórios	23	Assistência e garantia	24
Emprego	23	Guia ilustrado	I
Conservação	23	Dados técnicos	I

AVISOS SOBRE A SEGURANÇA

- Após retirar o aparelho da sua embalagem controlar a integridade do fornecimento, na base do desenho, e verificar a eventual presença de danos imputáveis ao transporte. No caso de dúvida não utilizar o aparelho e consultar o serviço de assistência autorizado.
- O material da embalagem não é um brinquedo para crianças! Manter o invólucro plástico longe do alcance das crianças; perigo de asfixia!
- Antes de ligar o aparelho, controlar se os dados técnicos da tensão de rede indicados nos dados técnicos (5) de identificação do produto correspondem aos valores da rede elétrica disponível. Os dados técnicos de identificação (5) encontram-se no aparelho (e no carregador de bateria, se houver).
- O presente aparelho deve ser utilizado exclusivamente para a finalidade para a qual foi projectado, ou seja como secador de cabelos para uso doméstico. Qualquer outro emprego será considerado não conforme e, portanto, perigoso.
- Se o aparelho for utilizado em locais para o banho, retirar a ficha da tomada após o uso porque a aproximação com a água é perigosa mesmo com o aparelho desligado.
- Para garantir uma melhor proteção aconselha-se aplicar ao circuito elétrico que alimenta a casa de banho um dispositivo de corrente diferencial, com corrente diferencial de funcionamento nominal não superior ao

30mA (ideal 10mA). Pedir um conselho sobre o assunto ao próprio instalador.



ATENÇÃO! Não utilizar este aparelho nas proximidades de banheiras, duchas, pias ou outros recipientes a conter água! Nunca mergulhar o aparelho em água!

- PT**
- Este aparelho pode ser utilizado por menores de mais de 8 anos de idade e por pessoas com reduzidas capacidades físicas, sensoriais ou mentais ou por pessoas não peritas somente se previamente instruídas sobre o uso em segurança e informadas dos perigos associados ao aparelho. As crianças não devem brincar com o aparelho. As operações de limpeza e de manutenção não devem ser efetuadas por crianças, exceto se maiores de 8 anos e mediante supervisão. Manter o aparelho e o respetivo cabo longe do alcance de crianças com menos de 8 anos de idade.

⊘ NÃO utilizar o aparelho com as mãos molhadas ou com os pé húmidos e descalços.

⊘ NÃO puxar o cabo de alimentação do aparelho para tirar a ficha da tomada de corrente.

⊘ NÃO expor o aparelho à humidade ou à influência de agentes atmosféricos (chuva, sol).

- Retirar sempre a ficha da tomada de alimentação eléctrica antes da efectuar a limpeza ou a manutenção e quando não se está a utilizar o o aparelho.
 - No caso de avaria ou de mau funcionamento do aparelho cabe apagá-lo sem o violar. Para uma eventual reparação dirigir-se exclusivamente ao centro de assistência técnica autorizado.
 - Se o cabo de alimentação estiver danificado deve ser substituído junto a um centro de assistência técnica autorizado, de modo a prevenir qualquer risco.
- ⊘ NÃO obstruir o filtro de aspiração e conserva-lo sempre livre de pó e cabelos.
- ⊘ NÃO borrifar spray para cabelos com o aparelho aceso. Subsiste o perigo de incêndio.

LEGENDA DE SÍMBOLOS



Advertência



Proibição genérica



Aparelho de classe II

INSTRUÇÕES GERAIS

Consultar o Guia ilustrado pag. 1 para controlar o conteúdo da embalagem.

Todas as figuras encontram-se nas páginas internas da capa.

1. Grelha dianteira
2. Filtro de aspiração
3. Articulação do cabo
4. Cabo
5. Dados técnicos

6. Orifício para encaixe
7. Tecla para selecionar o fluxo de ar/temperatura
8. Jato de ar frio
9. Bocal direcionador para a modelagem

EMPREGO DOS ACESSÓRIOS

O secador de cabelos é dotado dos acessórios acima descritos. Para a montagem, pressione o acessório desejado na grelha anterior (1) do secador de cabelos até inseri-lo. Para retirá-los após o uso, puxe-os com força.

Direcionador para a modelagem (9)

Utilizar o direcionador para a modelagem para orientar o jato de ar nos cabelos como desejado.

IMPORTANTE: utilize somente os acessórios originais do aparelho.

EMPREGO

De acordo com o modelo, o aparelho dispõe de teclas de controlo e funções diferentes. Consulte a Figura [A] no guia ilustrado do manual de instruções.

Aparelho com tecla combinada para fluxo de ar e temperatura (7)

A tecla combinada para o fluxo de ar e a temperatura é utilizada para definir o fluxo de ar e a temperatura nos seguintes níveis:

0 = DESLIGADO

1 = fluxo de ar forte e temperatura baixa

2 = fluxo de ar forte e temperatura média

3 = fluxo de ar forte e temperatura alta

Tecla para jato de ar frio (8)

Se o aparelho for provido desta tecla, pode ser utilizada para fixar a modelagem.

- Quando esta tecla é pressionada com o aparelho ligado, o ar quente é arrefecido e o penteado torna-se mais duradouro.
- Quando a tecla é liberada, o aparelho produz novamente um fluxo de ar quente, correspondente ao nível selecionado.



ATENÇÃO! O uso com uma configuração incorreta de tensão, que não correspondem aos valores da rede disponível, pode causar sobreaquecimentos e danos ao secador de cabelos.

- Graças à articulação (3) é possível dobrar o cabo do secador de cabelos para economizar espaço durante o transporte.

CONSERVAÇÃO

Em caso de inutilização do secador de cabelos, retirar a ficha da tomada de corrente elétrica e conservar o aparelho em local seco e protegido do pó.

Não enrolar o cabo de alimentação ao redor do aparelho; enrolá-lo sobre si mesmo, não muito apertado, e sem dobrá-lo.

MANUTENÇÃO



ATENÇÃO! Antes de qualquer tipo de limpeza, desligue o aparelho e retire a ficha da tomada de corrente! Antes da reutilização do aparelho, certifique-se de que todas as peças limpas com pano húmido estejam completamente secas!

LIMPEZA

Limpeza do aparelho e dos acessórios

Limpe o aparelho e os acessórios (difusor, bocal direcionador) com um pano húmido, se necessário. Não utilizar solventes ou outros tipos de detergentes agressivos ou abrasivos. Caso contrário, a superfície pode ser danificada.

Controle regularmente a abertura de aspiração do aparelho e remova o pó e os cabelos acumulados.

Nota: quanto mais pó houver no ambiente em que se utiliza o secador de cabelos, maior deverá ser a frequência de limpeza do aparelho.

ELIMINAÇÃO



A embalagem do produto é composta por materiais recicláveis. O aparelho deve ser eliminado em conformidade com as normas de tutela do meio ambiente.



De acordo com a norma europeia 2002/96/CE, o aparelho deve ser eliminado de forma adequada no final do seu ciclo de utilização. Isto relaciona-se à reciclagem de substâncias úteis contidas no aparelho e permite a redução do impacto ambiental. Para ulteriores informações, dirija-se ao órgão local responsável pela eliminação ou ao revendedor do aparelho.

ASSISTÊNCIA E GARANTIA

Para eventuais consertos ou aquisição de peças de troca, entre em contacto com o serviço de assistência aos clientes IMETEC, utilizando a Linha abaixo ou através do nosso sítio internet. O aparelho está coberto pela garantia do fabricante. Para os detalhes, consulte o folheto de garantia em anexo. A inobservância das instruções contidas neste manual para a utilização, cuidado e manutenção do produto anula o direito à garantia do fabricante.

БЪЛГАРСКИ



РЪКОВОДСТВО С ИНСТРУКЦИИ ЗА УПОТРЕБА НА СЕШОАР

Уважаеми клиенте, IMETEC Ви благодарим за закупуването на този продукт.



ВНИМАНИЕ! Инструкции и указания за безопасна работа.

Преди използване на уреда, прочетете внимателно и спазвайте инструкциите за работа и по-специално указанията за безопасност. Съхранявайте този наръчник, заедно със съответната илюстрирана листовка за бърза справка, за извършване на справка, през целия период на използване на уреда. При предоставяне на уреда на трети лица, предайте пълната документация заедно с уреда.

ЗАБЕЛЕЖКА: В случай, че при четене на тази книжка с инструкции за работа, срещнете затруднения в разбирането на начина на използване на уреда или други, преди използване на уреда, се свържете с фирмата, на адреса указан на последната страница.

СЪДЪРЖАНИЕ

Указания за безопасност.....	24	Поддръжка	26
Легенда символи.....	26	Почистване.....	26
Общи указания.....	26	Изхвърляне.....	27
Използване на аксесоари.....	26	Сервиз и гаранция	27
Работа	26	Илюстрирана книжка.....	I
Съхранение	26	Технически данни.....	I

УКАЗАНИЯ ЗА БЕЗОПАСНОСТ

- След изваждане на уреда от опаковката, използвайте схемата за да проверите за целостта на уреда и за възможни щети, по време на транспортиране. В случай на съмнение, не използвайте уреда, а се обърнете към оторизиран сервиз за обслужване.
- Опаковъчният материал не трябва да се използва като играчка за деца! Съхранявайте найлоновите пликосе, далече от достъпа на деца; опасност от задушаване!
- Преди да включите уреда, проверете дали техническите данни за напрежението на мрежата, посочени в обозначителните технически данни (5), отговарят на тези на наличната електрическа мрежа. Обозначителните технически данни (5) са на уреда (и на зареждачката, ако има такава).

- Този уред трябва да се използва единствено за целта за която е разработен, тоест като сешоар за коса за домашна употреба. Всяка друга употреба, следва да се смята за неправилна и следователно за опасна.
- При използване на уреда в мокри помещения, изключете щепсела след използване, предвид че близостта до вода е опасна и при изключен уред.
- За осигуряване на по-добра защита, се препоръчва монтиране в електрическата верига, храняща мокрото помещение, устройство за диференциален ток, с диференциален ток не по-голям от 30mA (идеална стойност 10mA). Обърнете се за съвет към вашият монтажник, по този въпрос.





ВНИМАНИЕ! Не използвайте този уред в близост до вани, душеве, мивки или други съдове за вода. Никога не потапяйте уреда във вода!

- Този уред може да се използва от деца на възраст над 8 год. и от лица с намалени физически, сензорни или умствени способности или такива с липса на опит или познания, ако им е осигурен подходящ надзор или ако са инструктирани относно безопасното ползване на уреда и са разбрали свързаните с него опасности. Децата не трябва да си играят с уреда. Операциите по почистване и поддръжка не трябва да се извършват от деца, освен ако са на възраст над 8г. и са наблюдавани. Дръжте уреда и кабела му далеч от достъпа на деца под 8 годишна възраст.
- ⊘ НЕ използвайте уреда с мокри ръце или с влажни или боси крака.
- ⊘ НЕ дърпайте хранящият кабел или уреда, за да изключите щепсела от електрическия контакт.
- ⊘ НЕ излагайте уреда на влага или на действието на атмосферни влияния (дъжд, слънце).
- Винаги изключвайте щепсела от електрическото храняване, преди почистване или поддръжка и при неизползване на уреда.
- При повреда или лоша работа на уреда, го изключете и не го поправяйте. За евентуална поправка се обръщайте само към оторизиран технически сервиз.
- Ако хранящият кабел е повреден, той трябва да се замени от оторизиран технически сервизен център, с цел предпазване от всякакви рискове.
- ⊘ Не запушвайте филтъра за засмукване и го

поддържайте постоянно свободен от прах и косми.
⊘ НЕ впръсквайте лак за коса, когато уредът е включен. Има опасност от пожар.

ЛЕГЕНДА СИМВОЛИ

 Предупреждение	 Обща забрана	 Уред клас II
---	--	--

ОБЩИ ИНСТРУКЦИИ

Разгледайте илюстрираната книжка стр. I за проверка на съдържанието в опаковката.

Всички схеми са вътре в книжката.

- | | |
|------------------------------|---|
| 1. Предна решетка | 6. Халка за закачване |
| 2. Филтър при всмукването | 7. Бутон за избор на въздушен поток/температура |
| 3. Сгъваема част на дръжката | 8. Струя студен въздух |
| 4. Дръжка | 9. Концентратор |
| 5. Технически данни | |

ИЗПОЛЗВАНЕ НА АКСЕСОАРИ

Сешоарът притежава и описаните по-горе аксесоари. При монтажа притиснете желаните аксесоари към предната решетка (1) на сешоара, докато той застане на мястото си. След употреба аксесоарите може да бъдат премахнати, като ги дръпнете силно.

Концентратор (9)

Използвайте концентратора, за да насочите въздушната струя към косата съгласно желанието си.

ВАЖНО: използвайте само оригиналните аксесоари на уреда.

РАБОТА

В зависимост от модела, уредът разполага с бутони за управление и различни функции. Разгледайте схема [A] в илюстрираната книжка на ръководството с инструкции.

Уред с комбиниран бутон за въздушна струя и температура (7)

Комбинираният бутон за въздушна струя и температура служи за настройване на въздушната струя и температурата на следните степени:

- 0 = ИЗКЛЮЧЕНО
- 1 = силна въздушна струя и ниска температура
- 2 = силна въздушна струя и средна температура
- 3 = силна въздушна струя и висока температура

Бутон за струя студен въздух (8)

Когато уреда разполага с този бутон, той да се използва за фиксиране на къдрицата.

- Ако натиснете този бутон при включен уред, горещият въздух се изстудява и придава по-голяма дълготрайност на прическата.
- Веднага щом освободите бутона, уредът отново създава поток от горещ въздух, съответстващ на избраното ниво.



ВНИМАНИЕ! Използването с погрешна настройка на напрежението, несъответстващо на това на електрическата мрежа, може да причини прегряване и да повреди сешоара.

- Благодарение на специалната част (3) може да сгънете дръжката на сешоара, за да спестите място по време на транспорт.

СЪХРАНЕНИЕ

Когато не използвате сешоара, изключете щепсела от електрическия контакт и съхранявайте уреда на сухо и защитено от прах място.

Не увивайте мрежовия кабел около уреда, а го завъртайте хлабаво около самия него, без да го сгъвате.

ПОДДРЪЖКА



ВНИМАНИЕ! Преди всяко почистване изключвайте уреда и щепсела от електрическия контакт! Преди да използвате уреда повторно се уверете, че всички почистени с влажна кърпа части са напълно сухи!

ПОЧИСТВАНЕ

Почистване на уреда и принадлежностите

Почиствайте уреда и принадлежностите (дифузер, концентратор) ако е необходимо с влажна кърпа. Не използвайте разтворители или други агресивни или абразивни почистващи препарати. В противен случай рискувате да повредите повърхността му.

Проверявайте редовно всмукващия отвор на уреда и отстранявайте от него натрупаните прах и коси.

Забележка: колкото повече прах има в помещението, в което се използва сешоарът, толкова по-често трябва да бъде почистван.

ИЗХВЪРЛЯНЕ



Опаковката на уреда е съставена от материали с рециклиране. Изхвърляйте я съгласно нормите за опазване на околната среда.



Съгласно европейски норматив 2002/96/CE, уредът с изтекъл срок трябва да се унищожава по съответния начин. Материалите с рециклиране, от които е съставен уреда се събират, за избягване замърсяването на околната среда. За повече информация, обърнете се към местният орган по унищожаване или към търговеца разпространяващ уреда.

СЕРВИЗ И ГАРАНЦИЯ

Относно ремонта или резервни части, се обърнете към оторизиран център за сервиз на клиенти IMETEC, като се обадите на безплатният номер за Италия, посочен тук долу, или като направите справка на интернет сайта. Уредът е покрит с гаранция на производителя. За повече подробности, направете справка с приложеният гаранционен лист. Неспазването на инструкциите, включени в този наръчник за използване, грижи и поддръжката на уреда, води до загуба на правото на гаранция на производителя.

ČEŠTINA



NÁVOD K POUŽITÍ VYSOUŠEČE VLASŮ

Vážený zákazníku, IMETEC Vám děkuje za zakoupení tohoto výrobku.



POZOR! Pokyny a upozornění pro bezpečné použití.

Před použitím přístroje si pozorně přečtěte návod k použití, zejména varování týkající se bezpečnosti, a dodržujte je. Uchovejte tento návod spolu s příslušnou ilustrovanou příručkou po celou dobu životnosti zařízení pro případ konzultace. V případě postoupení přístroje třetí osobě odevzdejte také kompletní dokumentaci.

POZNÁMKA: pokud se vám při čtení tohoto návodu zdají být některé části nesrozumitelné anebo máte pochybnosti, před použitím přístroje kontaktujte výrobce na adrese, uvedené na poslední straně.

OBSAH

Bezpečnostní varování.....	27	Údržba.....	29
Vysvětlivky symbolů.....	29	Čištění.....	30
Obecné pokyny.....	29	Likvidace.....	30
Použití příslušenství.....	29	Servisní služba a záruka.....	30
Způsob použití.....	29	Ilustrační průvodce.....	I
Uschovávání.....	29	Technické údaje.....	I

BEZPEČNOSTNÍ VAROVÁNÍ

- Po vyjmutí přístroje z obalu zkontrolujte jeho neporušenost podle přiloženého výkresu a případnou přítomnost škod způsobených během přepravy. V případě pochybností přístroj nepoužívejte a obraťte se na autorizovanou servisní službu.
- Obalový materiál není hračkou pro děti! Udržujte plastový sáček mimo dosah dětí; hrozí nebezpečí udušení!
- Před zapojením přístroje zkontrolujte, zda všechny údaje

o síťovém napájení uvedené na identifikačním štítku s technickými údaji (5) odpovídají údajům dostupné elektrické sítě. Identifikační štítek s technickými údaji (5) se nachází na přístroji (a na nabíječce baterie, pokud existuje).

- Tento přístroj musí být používán výhradně pro účely, pro které bylo navržen, to znamená jako vysoušeč vlasů pro domácí použití. Jakékoli jiné použití je považováno za nesprávné, a proto nebezpečné.

R • Při použití přístroje v místnosti koupelny odpojte zástrčku ze zásuvky po použití, protože blízkost vody představuje nebezpečí i při vypnutém přístroji.

- Pro zabezpečení dokonalejší ochrany doporučujeme nainstalovat v elektrickém obvodu, který napájí koupelnu, zařízení s provozním jmenovitým rozdílovým proudem nepřesahujícím 30 mA (ideální 10mA). Požádejte vašeho elektroinstalatéra o radu v této věci.



POZOR! Nepoužívejte tento přístroj v blízkosti van, sprch, umyvadel nebo jiných nádob s vodou! Nikdy neponořujte přístroj do vody!

- Tento přístroj mohou používat děti starší 8 let a osoby s omezenými fyzickými, sensorickými a mentálními schopnostmi, nebo osoby bez patřičných zkušeností a znalostí, pokud je zajištěn jejich přiměřený dohled, anebo pokud jim byly předány pokyny, týkající se bezpečného použití přístroje a pochopili nebezpečí spojené s používáním. Děti si nesmějí s přístrojem hrát. Čištění a údržbu mohou vykonávat děti starší 8 let, pokud jsou pod dohledem. Udržujte přístroj a kabel mimo dosah dětí mladších 8 let.

⊘ **NEPOUŽÍVEJTE** přístroj mokřýma ani vlhkýma nohama či rukama.

⊘ **NETAHEJTE** za šňůru ani za přístroj, chcete-li odpojit zástrčku ze zásuvky.

⊘ **NEVYSTAVUJTE** přístroj vlhkosti nebo působení atmosférických vlivů (déšť, slunce).



- Před čištěním nebo údržbou přístroje a v případě jeho nečinnosti pokaždé odpojte zástrčku přístroje z napájecího elektrického okruhu.
- V případě poruchy nebo špatného fungování přístroj vypněte a nezasahujte do něj. Pro případnou opravu se obraťte výhradně na autorizované servisní středisko.
- V případě poškození napájecího kabelu musí být tento vyměněn v autorizovaném servisním středisku, aby se

předešlo jakémukoli riziku.

⊘ NEUCPÁVEJTE odsávací filtr a **udržujte jej vždycky volný a čistý bez prachu a zbytků vlasů.**

⊘ NEROZPRAŠUJTE sprej na vlasy při zapnutém přístroji. **Hrozí nebezpečí požáru.**

VYSVĚTLIVKY SYMBOLŮ

 Upozornění	 Všeobecný zákaz	 Přístroj třídy II
---	---	---

OBEČNÉ POKYNY

Přehlédněte si ilustračního průvodce na str. I pro zkontrolování obsahu balení.

Všechny obrázky se nacházejí na vnitřních stránkách obalu.

- | | |
|--------------------|--|
| 1. Přední mřížka | 6. Očko pro zavěšení |
| 2. Sací filtr | 7. Tlačítko volby proudění vzduchu/teploty |
| 3. Kloub držáku | 8. Proud studeného vzduchu |
| 4. Držák | 9. Pomůcka pro styling |
| 5. Technické údaje | |

POUŽITÍ PŘÍSLUŠENSTVÍ

Vysoušeč vlasů je vybaven výše popsaným příslušenstvím. Pro namontování zatlačte požadované příslušenství na přední mřížku (1), až dokud nedojde k jeho zasunutí. Po použití mohou být odstraněny tahem silou.

Pomůcka pro styling (9)

Používejte pomůcku pro styling za účelem nasměrování proudu vzduchu na vlasy.

DŮLEŽITÉ: používejte pouze originální příslušenství přístroje.

ZPŮSOB POUŽITÍ

V závislosti od modelu je přístroj vybaven různými kontrolními tlačítky a odlišnými funkcemi. Podívejte se na ilustrativní kresbu [A] v ilustračním průvodci této příručky.

Přístroj s kombinací tlačítek pro proudění vzduchu a teploty (7)

Kombinované tlačítko pro proudění vzduchu a teploty slouží k nastavení proudění vzduchu a teploty v následujících úrovních:

0 = VYPNUTÝ

1 = silné proudění vzduchu a nízká teplota

2 = silné proudění vzduchu a střední teplota

3 = silné proudění vzduchu a vysoká teplota

Tlačítko proudu studeného vzduchu (8)

Pokud je přístroj vybaven tímto tlačítkem, může se používat pro fixování účesu.

- Po stisknutí tohoto tlačítka se zapnutým přístrojem se teplý vzduch okamžitě ochladí a tím napomáhá lepšímu udržení účesu.
- Po uvolnění tohoto tlačítka přístroj opětovně vypouští proud teplého vzduchu, odpovídající zvolenému stupni.



POZOR! Použití s nesprávně nastaveným napětím, které neodpovídá napětí sítě, může způsobit přehřátí a poškození vysoušeče vlasů.

Díky kloubu (3) je možné poskládat držák vysoušeče vlasů, čímž se ušetří místo během cestování.

USCHOVÁVÁNÍ

V případě, že vysoušeč vlasů nepoužíváte, odpojte zástrčku od elektrické zásuvky a uložte jej na suché místo, chráněné před prachem.

Neomotávejte napájecí kabel kolem přístroje, ale namotejte jej kolem sebe samého bez přílišného stlačení nebo ohýbání.

ÚDRŽBA



POZOR! Před každým čištěním přístroj vypněte a odpojte zástrčku z elektrické zásuvky! Před opětovným použitím přístroje se ujistěte, zda jsou všechny vyčištěné a vlhké části úplně suché!

ČIŠTĚNÍ

Čištění přístroje a jeho příslušenství

Pokud je to nezbytné, čistíte přístroj a příslušenství (difúzer, pomůcku pro styling) vlhkým hadříkem. Nepoužívejte ředidla anebo jiné agresivní či abrazivní čisticí prostředky. V opačném případě může dojít k poškození povrchu přístroje.

Pravidelně kontrolujte nasávací otvor přístroje a odstraňte prach a zachycené vlasy.

Poznámka: Čím více prachu se nachází v prostředí, ve kterém se vysoušeč vlasů používá, tím častěji je nutné jeho čištění.

LIKVIDACE

Obal výrobku je z recyklovatelných materiálů. Zlikvidujte jej v souladu s předpisy na ochranu životního prostředí.

Ve smyslu evropské normy 2002/96/ES musí být dále nepoužívaný přístroj na konci cyklu jeho používání zlikvidován předepsaným způsobem. Týká se to recyklace užitečných látek obsažených v přístroji, která umožňuje snížit dopad na životní prostředí. Pro bližší informace se obraťte na místního likvidátora odpadů nebo na prodejce přístroje.

SERVISNÍ SLUŽBA A ZÁRUKA

Pro opravy anebo zakoupení náhradních dílů se obračejte na autorizované servisní středisko IMETEC kontaktováním zeleného čísla, uvedeného níže anebo konzultováním internetové stránky. Na přístroj se vztahuje záruka výrobce. Podrobnější informace najdete v příloženém záručním listu. Nedodržení pokynů uvedených v tomto návodu k použití, péči o výrobek a jeho údržbu má za následek propadnutí práva na záruku ze strany výrobce.

РУССКИЙ



РУКОВОДСТВО ПО ПРИМЕНЕНИЮ ФЕНА

Уважаемый клиент, компания IMETEC благодарит Вас за приобретение настоящего изделия.



ВНИМАНИЕ! Инструкции и предупреждения для безопасного применения

Перед использованием прибора внимательно прочитайте инструкции по эксплуатации, уделите особое внимание предупреждениям по технике безопасности, и соблюдайте их. Храните настоящее руководство вместе с иллюстрированной памяткой на протяжении всего срока эксплуатации аппарата для использования в будущем. При передаче прибора третьим лицам, передайте вместе с ним и всю документацию.

ПРИМЕЧАНИЕ: Если при изучении руководства некоторые места вам не понятны, или у вас возникнут сомнения, прежде чем пользоваться прибором обращайтесь в центр сервисного обслуживания по адресу, указанному на последней странице.

СОДЕРЖАНИЕ

Предупреждения по безопасности.....	30	Уход.....	33
Легенда условных обозначений.....	32	Чистка.....	33
Инструкции общего характера.....	32	Утилизация.....	33
Применение насадок.....	32	Сервисное обслуживание и гарантия.....	33
Применение.....	32	Иллюстративная памятка.....	I
Хранение.....	33	Технические данные.....	I

ПРЕДУПРЕЖДЕНИЯ ПО БЕЗОПАСНОСТИ

- После распаковки прибора проверьте комплектность поставки в соответствии с рисунком,

и убедитесь в отсутствии повреждений, вызванных транспортировкой. В случае сомнений не используйте прибор и обратитесь в авторизованный сервисный центр.

- Упаковочный материал – не игрушка! Не позволяйте детям играть с пластиковым пакетом; опасность удушья!
- Перед подключением прибора проверьте, что напряжение питания соответствует напряжению, указанному на идентификационной табличке (5) прибора. Идентификационная табличка с техническими характеристиками (5) находится на приборе (и на зарядном устройстве, если имеется).
- Используйте прибор только по назначению, то есть как домашний распрямитель для волос. Любое другое использование следует считать ненадлежащим и, следовательно, опасным.
- При использовании прибора в ванной комнате следует отключать его от сети после использования, так как близость воды представляет опасность, даже при выключенном приборе.
- Чтобы обеспечить дополнительную защиту, рекомендуется установить в электрической сети ванной комнаты предохранительное устройство остаточного дифференциального тока, рассчитанное на номинальное значение рабочего дифференциального тока, не превышающее 30 мА (оптимальное значение 10 мА). Обратитесь за консультацией к квалифицированному электротехнику.



ВНИМАНИЕ! Не используйте прибор вблизи ванны, душа, раковины или других емкостей, заполненных водой! Ни в коем случае не погружайте прибор в воду!

- Настоящий прибор может быть использован подростками возрастом старше 8 лет, людьми с ограниченными физическими, сенсорными и умственными способностями, а также людьми, не обладающими опытом, только после того, как они были обучены безопасному использованию прибора и поняли опасности, связанные с его использованием. Не допускайте, чтобы дети играли с прибором. Чистка и уход за прибором не должны выполняться детьми младше 8 лет и без присмотра, в любом случае, взрослыми. Храните прибор вне

достижимости для детей младше 8 лет.

⊘ НЕ используйте прибор, если у вас влажные руки или босые ноги.

⊘ НЕ тяните за шнур питания или прибор, чтобы вынуть вилку из розетки.

⊘ Прибор НЕ должен подвергаться воздействию влажности или атмосферных осадков и солнечных лучей.

• Перед проведением очистки или ухода, а также в случаях неиспользования прибора, обязательно выньте вилку из электрической розетки.

• В случае поломки или неисправной работы прибора, выключите его и не пытайтесь самостоятельно его чинить. Для ремонта обращайтесь только в авторизованный сервисный центр.

• В случае повреждения шнура электропитания, он должен быть заменен авторизованным сервисным центром для предотвращения любых рисков.

⊘ НЕ закрывайте всасывающий фильтр и всегда чистите его от пыли и волос.

⊘ НЕ применяйте спрей для волос при включенном приборе. Опасность возгорания.

ЛЕГЕНДА СИМВОЛОВ



Предупреждение



Запрет общего типа



Прибор класса II

ИНСТРУКЦИИ ОБЩЕГО ХАРАКТЕРА

Проверьте комплектность прибора в упаковке по рисунку на Иллюстрированной памятке стр. I Все рисунки находятся на внутренней стороне обложки.

- | | |
|------------------------------|---|
| 1. Передняя решетка | 6. Кольцо для подвешивания фена |
| 2. Воздухозаборное отверстие | 7. Кнопка регулировки потока воздуха/ температуры |
| 3. Шарнир ручки | 8. Кнопка обдува холодным воздухом |
| 4. Ручка | 9. Насадка-концентратор |
| 5. Технические данные | |

ПРИМЕНЕНИЕ НАСАДОК

Фен поставляется в комплекте с перечисленными выше насадками. Для установки насадки наденьте ее на переднюю часть (1) фена до ее блокировки. После использования сильно потяните ранее установленную насадку, чтобы снять ее.

Насадка-концентратор (9)

Используйте концентратор для направления воздушного потока по желанию непосредственно на волосы.

ВАЖНОЕ ПРИМЕЧАНИЕ: используйте только оригинальные аксессуары прибора.

ПРИМЕНЕНИЕ

В зависимости от модели, аппарат имеет различные кнопки управления и выполнения функций. Смотрите Рисунок [A] в иллюстрированной памятке руководства.

Прибор с кнопкой комбинационного регулятора потока воздуха и температуры (7)

Кнопка комбинационного регулятора потока воздуха/температуры служит для задания комбинации потока воздуха и температуры; кнопка имеет следующие позиции:

0 = ПРИБОР ВЫКЛЮЧЕН

1 = сильный поток и низкая температура воздуха

2 = сильный поток и средняя температура воздуха

3 = сильный поток и высокая температура воздуха

Кнопка холодного обдува (8)

Если аппарат оснащён данной кнопкой, то её можно использовать для фиксации причёски.

- Нажатие этой кнопки при включенном приборе вызывает охлаждение воздуха, обеспечивая лучшую стойкость причёски.
- При отпускании кнопки, из прибора опять выдувается горячий воздух с температурой, соответствующей ранее выбранному уровню.



ВНИМАНИЕ! Использование прибора с ошибочно заданным напряжением электропитания, не соответствующим имеющемуся в распределительной электросети, может привести к перегреву и поломке фена.

- Благодаря шарниру ручки фена(3), её можно складывать и, таким образом, фен будет занимать меньше места во время поездки.

ХРАНЕНИЕ

Во время неиспользования храните фен в сухом и защищенном от пыли месте, отсоединив его от электрической сети.

Не обматывайте шнур питания вокруг прибора, а несильно скрутите его в клубок, не перегибая его.

УХОД



ВНИМАНИЕ! Перед каждым проведением очистки выключите прибор и отсоедините его от электрической сети! Перед повторным использованием прибора проверьте, что все части, которые были очищены влажной тканью, полностью высохли.

ЧИСТКА

Чистка прибора и комплектующих

Если необходимо, чистите прибор и насадки (диффузор и концентратор) влажной тканью. Не используйте растворители, агрессивные или абразивные чистящие средства. В противном случае, имеется риск повреждения поверхности прибора.

Проверяйте регулярно воздухозаборное отверстие прибора и удаляйте, при необходимости, накопление волос и пыли.

Примечание: чем больше запылено помещение, в котором используют фен для волос, тем чаще необходимо чистить его.

УТИЛИЗАЦИЯ

Упаковка изделия выполнена из материалов, которые могут подвергаться повторной переработке; удалите ее в соответствии с действующими нормами по защите окружающей среды.

Согласно европейскому стандарту 2002/96/CE, вышедший из употребления прибор должен быть удален надлежащим образом. Это обеспечит повторное использование утилизируемых материалов с уменьшением загрязнения окружающей среды. За более подробной информацией, обращайтесь в местную организацию по утилизации отходов или к продавцу прибора.

СЕРВИСНОЕ ОБСЛУЖИВАНИЕ И ГАРАНТИЯ



Для выполнения ремонта или приобретения запчастей, обращайтесь в авторизованный сервисный центр IMETEC по нижеуказанному бесплатному телефонному номеру, или посетите наш сайт в Интернете. Прибор покрывается гарантией производителя. За более подробной информацией см. прилагаемое гарантийное обязательство.



Несоблюдение инструкций, содержащихся в настоящем руководстве по применению, уходу и техобслуживанию изделия, приведет к утрате гарантии.

SLOVENŠČINA



PRIROČNIK Z NAVODILI ZA UPORABO SUŠILNIKA LAS

Spoštovani kupec, IMETEC se vam zahvaljuje za nakup tega izdelka.



POZOR! Navodila in opozorila za varno uporabo

Pred uporabo aparata pozorno preberite navodila, zlasti opozorila glede varnosti, in jih upoštevajte. Ta priročnik, skupaj z odgovarjajočim slikovnim vodnikom, hranite ves čas življenjske dobe aparata in ga imejte vedno pri roki. V primeru prodaje aparata novemu lastniku izročite tudi vso dokumentacijo.

OPOMBA: če bi med branjem tega uporabniškega priročnika naleteli na težko razumljive odseke ali bi se vam porodil kakršen koli dvom, se pred uporabo izdelka obrnite na proizvajalca na naslov, ki je naveden na zadnji strani te brošure.

KAZALO

Opozorila glede varnosti.....	34	Vzdrževanje.....	36
Legenda simbolov	35	Čiščenje.....	35
Splošna navodila	35	Odlaganje.....	36
Uporaba dodatkov	36	Pomoč in garancija	36
Način uporabe	36	Slikovni vodnik	I
Shranjevanje	36	Tehnični podatki	I

OPOZORILA GLEDE VARNOSTI

- **Potem ko ste aparat vzeli iz embalaže, na podlagi slike preverite, ali je prisotna vsa potrebna oprema in se prepričajte, da se aparat med prevozom ni poškodoval. V primeru dvomov, aparata ne uporabljajte in se obrnite na pooblaščenega serviserja.**
- **Embalaža ni igrača za otroke! Plastično vrečko shranjujte izven dosega otrok, saj obstaja nevarnost zadušitve!**
- **Pred priklopom aparata na omrežje preverite, ali podatki o omrežni napetosti, navedeni na identifikacijski tablici (5), ustrezajo podatkom omrežja, ki je na voljo. Tehnični identifikacijski podatki (5) se nahajajo na aparatu (in na polnilcu baterij, če je prisoten).**
- **To napravo se lahko uporablja izključno za namene, za katere je bila zasnovana oziroma kot sušilnik las za domačo uporabo. Kakršna koli drugačna uporaba velja za neprimerno in zato je nevarno.**
- **V primeru uporabe aparata v kopalniških prostorih, izvalcite vtič napajalnega kabla iz vtičnice, ko aparat prenehate uporabljati, saj je bližina vode nevarna, četudi je aparat izključen.**
- **Za zagotovitev dodatne zaščite vam svetujemo, da na kopalniško električno napajalno omrežje vgradite zaščitno stikalo na diferenčni tok, katerega nazivni diferenčni tok naj ne presega 30 mA (idealna vrednost je 10 mA). Posvetujte se z vašim inštalaterjem.**



POZOR! Tega aparata ne uporabljajte v bližini kadi, prh, umivalnikov ali drugih posod z vodo! Aparata nikoli ne potaplajte v vodo!

- Aparata naj ne uporabljajo osebe, mlajše od 8 let in osebe z zmanjšanimi fizičnimi, senzoričnimi ali umskimi zmožnostmi oziroma s premalo izkušnjami ali znanja, razen če niso bili predtem seznanjeni z navodili za uporabo in varnostnimi opozorili. Otroci naj se z aparatom ne igrajo.

Otroci lahko aparat čistijo in na njem izvajajo vzdrževalna dela samo pod nadzorom odrasle osebe; otroci morajo biti stari najmanj 8 let. Aparat in napajalni kabel hranite izven dosega otrok, mlajših od 8 let.

⊘ Aparata NE uporabljajte z mokrimi rokami ali vlažnimi nogami ali bosimi.

⊘ NE vlecite za napajalni kabel ali za sam aparat, da bi vtič izvlekli iz vtičnice.



⊘ Aparata NE izpostavljajte vlagi ali vremenskim dejavnikom (dež, sonce).

- Pred čiščenjem ali vzdrževanjem aparata in v primeru neuporabe slednjega vtič vselej izvlecite iz vtičnice.
- V primeru okvare ali nepravilnega delovanja, aparat izključite in na njem ne izvajajte nepooblaščenih posegov. Za morebitno popravilo se obrnite izključno na pooblaščenega serviserja.
- Če opazite, da je napajalni kabel poškodovan, naj ga pooblaščen serviser zamenja, da se izognete vsakršnemu tveganju.

⊘ NE ovirajte filtra za sesanje, poskrbite, da se na njem ne nabirajo prah in lasje.

⊘ NE pršite laka za lase, ko je aparat vključen. Obstaja nevarnost požara.

LEGENDA SIMBOLOV

 Opozorilo	 Splošna prepoved	 Aparat II. razreda
--	--	--

SPLOŠNA NAVODILA

Glejte Slikovni vodnik str. I za preverjanje vsebine pakiranja.

Vse slike so prikazane na notranjih straneh platnic..

1. Sprednje odložišče
2. Sesalni filter
3. Preklop ročaja
4. Ročaj
5. Tehnični podatki
6. Zanka za obešanje
7. Tipka za izbiro pretoka zraka/temperature
8. Izpih hladnega zraka
9. Ozki nastavek za oblikovanje pričeske

UPORABA DODATKOV

Sušilniku las so priloženi zgoraj opisani dodatki. Za izvršitev montaže pritisnite zelen dodatek na sprednje odložišče (1) sušilnika las, dokler ni popolnoma vstavljen. Po uporabi dodatek odstranite z močnim potegom.

Ozki nastavek za oblikovanje pričeske (9)

Ozki nastavek za oblikovanje pričeske uporabite z namenom usmerjanja zraka na lase v zeleni smeri.

POMEMBNO: uporabljajte le originalne dodatke aparata.

NAČIN UPORABE

Glede na model so na aparatu prisotne različne kontrolne tipke in različne funkcije. Poglejte sliko [A] v slikovnem vodniku priročnika z navodili.

Aparat s kombinirano tipko za pretok zraka in temperaturo (7)

Kombinirana tipka za pretok zraka in temperaturo služi za nastavitev pretoka zraka in temperature na naslednjih ravneh:

0 = UGASNJENO

1 = močan pretok zraka in nizka temperatura

2 = močan pretok zraka in srednja temperatura

3 = močan pretok zraka in visoka temperatura

Tipka za izpih hladnega zraka (8)

Če je na aparatu ta tipka prisotna, se lahko uporabi za utrjevanje frizure.

- Če to tipko pritisnete, ko je aparat prižgan, se vroč zrak ohladi in bolje utrdi pričesko.
- Takoj, ko tipko spustite, aparat ponovno ustvari vroč zrak glede na izbrano raven.



POZOR! Uporaba aparata pri nepravilni napetosti ali neustrezna napetost glede na razpoložljivo napetost v omrežju, lahko povzroči pregrevanje aparata in poškoduje sušilnik las.

- Zahvaljujoč preklonu (3) je mogoče ročaj sušilnika las zložiti in tako prihraniti prostor med transportom.

SHRANJEVANJE

V primeru neuporabe sušilnika las, izvlecite vtič iz omrežne vtičnice in shranite aparat na suhem mestu, zaščitenem pred prahom.

Kabla ne ovijajte okoli aparata, temveč ga zvijte, ne preveč na trdo, ne da bi ga prepognili.

VZDRŽEVANJE



POZOR! Pred vsakim čiščenjem ugasnite aparat in izvlecite vtič iz omrežne vtičnice! Pred ponovno uporabo aparata se prepričajte, ali so vsi njegovi deli, ki ste jih očistili z vlažno krpo, popolnoma suhi!

ČIŠČENJE

Čiščenje aparata in dodatkov

Če je potrebno, aparat in dodatke (razpršilni nastavek, ozki nastavek) čistite v vlažno krpo. Ne uporabljajte topil ali drugih agresivnih ali abrazivnih detergentov. V nasprotnem primeru lahko poškodujete površine.

Redno preverjajte sesalno odprtino aparata in odstranjujte prah ter nakopičene lase.

Opomba: več kot je prahu v okolju, kjer se sušilnik las uporablja, bolj pogosto mora biti aparat očiščen.

ODLAGANJE



Embalaza je izdelana iz materialov, ki jih je mogoče reciklirati. Odlagajte jo skladno s predpisi, ki veljajo na področju varovanja okolja.

V skladu z evropsko direktivo 2002/96/CE, je treba odsluženo napravo primerno zavreči.



To se nanaša na recikliranje uporabnih snovi, iz katerih je aparat izdelan, in omogoča zmanjševanje vpliva na okolje. Za podrobnejše informacije se obrnite na lokalno komunalno službo ali na pooblaščenega prodajalca izdelka.

POMOČ IN GARANCIJA

Za popravila ali nakup nadomestnih delov se obrnite na pooblaščenega serviserja IMETEC, ki je dosegljiv na spodaj navedeni brezplačni telefonski številki, ali si oglejte spletno stran proizvajalca. Za aparat velja garancija proizvajalca. Za podrobnejše informacije si oglejte priloženo garancijsko izjavo. Neupoštevanje navodil iz tega priročnika glede uporabe, nege in vzdrževanja aparata ima za posledico prenehanje veljavnosti garancije proizvajalca.

**UWAGA! Instrukcje i uwagi dotyczące bezpiecznego użytkowania**

Przed rozpoczęciem eksploatacji urządzenia należy zapoznać się z instrukcją obsługi, w szczególności z ostrzeżeniami dotyczącymi i postępować zgodnie z nimi. Celem wyszukania różnych informacji, instrukcję należy przechowywać wraz z przewodnikiem przez cały okres eksploatacji urządzenia. W przypadku przeniesienia własności na osoby trzecie, należy im również przekazać pełną dokumentację.

i UWAGA: jeżeli podczas lektury niniejszej instrukcji obsługi niektóre części okażą się trudne do zrozumienia lub w razie wystąpienia wątpliwości, przed użyciem tego produktu prosimy o kontakt z firmą na adres wskazany na ostatniej stronie.

SPIS TREŚCI

Zasady bezpieczeństwa	37	Konserwacja	39
Opis symboli	39	Czyszczenie	39
Ogólne instrukcje	39	Likwidacja	40
Korzystanie z końcówek	39	Serwis i gwarancja	40
Zastosowanie	39	Przewodnik	I
Przechowywanie	39	Dane techniczne	I

ZASADY BEZPIECZEŃSTWA

- Po wyjęciu urządzenia z opakowania należy sprawdzić integralność dostawy zgodnie z rysunkiem i ewentualną obecność szkody wynikającej z transportu. W razie wątpliwości, nie należy korzystać z urządzenia i skontaktować się z autoryzowanym serwisem.
- Materiał opakowań nie jest zabawką dla dzieci! Plastikowe woreczki należy przechowywać w miejscu niedostępnym dla dzieci ze względu na niebezpieczeństwo uduszenia!
- Przed podłączeniem urządzenia należy sprawdzić, czy dane napięcia zasilania podane w danych technicznych identyfikacyjnych (5) odpowiadają napięciu sieci zasilającej. Identyfikacyjne dane techniczne znajdują się na urządzeniu (5).
- Urządzenie to powinno być używane wyłącznie do celów, dla których zostało zaprojektowane, czyli jako suszarka do włosów do użytku domowego. Każde inne zastosowanie jest niewłaściwe i niebezpieczne.

- Podczas korzystania z urządzenia w łazience, należy odłączyć je po użyciu, ponieważ bliskość wody stanowi zagrożenie nawet jeśli jest wyłączone.
- Dla większego bezpieczeństwa zaleca się instalację urządzenia na prąd różnicowy w obwodzie elektrycznym zasilającym łazienkę, o wartości znamionowej nie przekraczającej 30 mA (najlepiej 10 mA). Wskazane jest zwrócenie się o pomoc do instalatora.



UWAGA: nie wolno używać tego urządzenia w pobliżu wanny, prysznic, zlewu ani innych zbiorników z wodą. Nigdy nie wolno zanurzać urządzenia w wodzie.

- To urządzenie może być używane przez dzieci od 8 roku życia oraz osoby o ograniczonej sprawności fizycznej, sensorycznej czy umysłowej lub którym brakuje doświadczenia i wiedzy, jeśli są właściwie monitorowane lub jeżeli zostały poinstruowane w zakresie bezpiecznego korzystania z urządzenia i jeśli zdają sobie sprawę z niebezpieczeństw związanych z jego użyciem. Dzieci nie mogą bawić się urządzeniem. Czyszczenie i konserwacja nie mogą być wykonywane przez dzieci bez nadzoru.

⊘ NIE WOLNO posługiwać się urządzeniem z mokrymi rękami lub mokrymi i nagimi stopami.

⊘ NIE WOLNO ciągnąć za kabel zasilający lub samo urządzenie w celu wyjęcia wtyczki z gniazdka.

⊘ NIE WOLNO wystawiać urządzenia na działanie wilgoci lub czynników atmosferycznych (deszcz, słońce).

- Zawsze należy odłączyć wtyczkę od zasilania przed rozpoczęciem czyszczenia lub konserwacji i gdy nie korzysta się z urządzenia.
- W przypadku awarii lub wadliwego działania, należy je wyłączyć i nie manipulować nim. W razie wystąpienia konieczności naprawy, należy skontaktować się z autoryzowanym serwisem.
- Jeśli kabel zasilający jest uszkodzony, musi zostać wymieniony przez autoryzowane centrum serwisowe, w celu uniknięcia ryzyka.

⊘ NIE WOLNO zatykać filtra ssącego i należy utrzymać go w czystości (bez kurzu i włosów).

⊘ NIE WOLNO przyskać sprayem do włosów, gdy urządzenie jest włączone. Istnieje niebezpieczeństwo pożaru.

OPIS SYMBOLI



Ostrzeżenie



Ogólny zakaz



Urządzenie klasy II

OGÓLNE INSTRUKCJE

Aby sprawdzić zawartość opakowania należy przejrzeć przewodnik na str. I.

Wszystkie rysunki znajdują się na wewnętrznych stronach okładki.

1. Kratka przednia
2. Filtr ssący
3. Przegub uchwyty
4. Uchwyt
5. Dane techniczne
6. Oczko do zawieszenia
7. Przycisk wyboru strumienia powietrza/temperatury
8. Zimne powietrze
9. Nasadka do modelowania

KORZYSTANIE Z KOŃCÓWEK

Suszarka wyposażona jest w wyżej opisane akcesoria (końcówki). Aby dokonać montażu, należy wcisnąć wybraną końcówkę na przednią kratkę (1) suszarki. Po użyciu można ją zdjąć mocno ciągnąc.

Końcówka do stylizacji (9)

Końcówki do stylizacji należy używać w celu skierowania strumienia powietrza na włosy.

WAŻNE: używać tylko oryginalnych akcesoriów urządzenia.

ZASTOSOWANIE

Sprawdzić rysunek w przewodniku instrukcji obsługi.

Urządzenie z przyciskiem kombinowanym strumienia powietrza i temperatury (7)

Przycisk kombinowany strumienia powietrza i temperatury służy do ustawienia strumienia powietrza i temperatury na poniższych poziomach:

0 = WYŁĄCZONY

- 1 = duży strumień powietrza z niską temperaturą
- 2 = duży strumień powietrza ze średnią temperaturą
- 3 = duży strumień powietrza z wysoką temperaturą

Przycisk zimnego powietrza (8)

Jeśli na urządzeniu znajduje się ten przycisk, można go użyć do utrwalenia fryzury.

- Po wciśnięciu tego przycisku na włączonym urządzeniu, gorące powietrze się schładza i nadaje trwałości fryzurze.
- Gdy puści się przycisk, z urządzenia ponownie wypłynie strumień gorącego powietrza na wybranym stopniu.



UWAGA! Zastosowanie z niewłaściwym napięciem i niezgodnym z napięciem sieci może doprowadzić do przegrzania i uszkodzenia suszarki do włosów.

- Dzięki przegubowi (3) uchwyt suszarki można zgiąć, aby zajmowała mniej miejsca podczas przewożenia.

PRZECHOWYWANIE

Gdy nie korzysta się z suszarki, urządzenie należy wyłączyć z prądu i odłożyć je w suche i chronione przed kurzem miejsce.

Nie wolno owijać kabla wokół urządzenia, lecz zwinąć go ciasno bez zginania.

KONSERWACJA



UWAGA! Przed każdym czyszczeniem, urządzenie należy wyłączyć i odłączyć z prądu. Przed użyciem urządzenia należy upewnić się, że wszystkie części czyszczone wilgotną szmatką są całkowicie suche!

CZYSZCZENIE

Czyszczenie urządzenia i końcówek

W razie konieczności, urządzenia i końcówki (dyfuzor, końcówka strumienia powietrza) należy czyścić wilgotną szmatką. Nie stosować rozpuszczalników ani innych agresywnych lub ściernych środków czyszczących. W przeciwnym wypadku można uszkodzić powierzchnię.

Regularnie sprawdzać wlot ssący urządzenia i usunąć nagromadzony kurz i włosy.

Uwaga: im więcej jest kurzu w środowisku, w którym używa się suszarki, tym większa jest częstotliwość, z jaką musi być oczyszczona pokrywa filtra.

LIKWIDACJA



Opakowanie produktu jest wykonane z materiałów podlegających recyklingowi. Usunąć je zgodnie z przepisami ochrony środowiska.

Zgodnie z Dyrektywą Europejską 2002/96/WE, urządzenia nieużywane, których cykl użytkowania się zakończył, należy odpowiednio usunąć. Dotyczy to recyklingu przydatnych substancji zawartych w urządzeniu i pozwala na zmniejszenie wpływu na środowisko. Aby uzyskać więcej informacji, należy skontaktować się z lokalnym punktem utylizacji odpadów lub sprzedawcą.



SERWIS I GWARANCJA

W celu naprawy lub zakupu części zamiennych należy skontaktować się z autoryzowanym punktem obsługi klienta IMETEC dzwoniąc na bezpłatny numer poniżej lub odwiedzając witrynę internetową.

Urządzenie jest objęte gwarancją producenta. Szczegółowe informacje podano w załączniku z gwarancją. Niezastosowanie się do wskazówek zawartych w niniejszej instrukcji obsługi i konserwacji produktu powoduje utratę gwarancji producenta.

ROMÂNĂ



MANUAL DE INSTRUCȚIUNI PENTRU UTILIZAREA USCĂTORULUI DE PĂR
Stimate client, IMETEC vă mulțumește pentru achiziționarea acestui produs.



ATENȚIE! Instrucțiuni și avertismente pentru utilizarea în condiții de siguranță

Înainte de utilizarea aparatului citiți cu atenție și respectați cu strictețe instrucțiunile de utilizare și, în special, avertismentele privind siguranța. Păstrați acest manual împreună cu ghidul ilustrativ pe întreaga durată de viață a aparatului pentru consultarea ulterioară. În caz de cedare a aparatului altor persoane predați și documentația completă.

i NOTĂ: în cazul în care în timpul citirii acestui manual de utilizare anumite părți sunt dificil de înțeles sau dacă aveți nelămuriri, contactați producătorul la adresa indicată pe ultima pagină înainte de a utiliza aparatul.

SUMAR

Avertismente privind siguranța.....	40	Întreținere	42
Legendă simboluri	41	Curățare	42
Instrucțiuni generale	41	Eliminare	42
Utilizarea accesoriilor	41	Asistență și garanție	42
Utilizare	41	Ghid ilustrativ	I
Păstrare	42	Date tehnice.....	I

AVERTISMENTE PRIVIND SIGURANȚA

- După scoaterea aparatului din ambalaj, controlați integritatea livrării pe baza desenului și verificați prezența unor eventuale daune cauzate de transport. În caz de neclarități nu utilizați aparatul și adresați-vă serviciului de asistență autorizat.
- Materialul ambalajului nu este o jucărie pentru copii! Nu

păstrați punga din plastic la îndemâna copiilor; pericol de sufocare!

- **Înainte de conectarea aparatului, controlați ca datele tehnice ale tensiunii de rețea indicate pe eticheta cu date tehnice de identificare (5) să corespundă cu cele ale rețelei electrice disponibile. Datele tehnice de identificare se află pe aparat (5).**
- **Acest aparat trebuie utilizat numai în scopul pentru care a fost proiectat, mai exact uscător de păr pentru uz casnic. Orice altă utilizare este considerată necorespunzătoare și așadar, periculoasă.**
- **Atunci când aparatul se utilizează în baie, scoateți ștecherul din priză după utilizare, deoarece prezența apei prezintă un risc chiar dacă aparatul este oprit.**
- **Pentru mai multă protecție se recomandă instalarea unui dispozitiv de curent diferențial în circuitul electric pentru alimentarea circuitului din baie; curentul diferențial nominal de funcționare trebuie să fie de maxim 30 mA (ideal 10 mA). Se recomandă să cereți sfatul instalatorului.**





ATENȚIE: nu utilizați acest aparat în apropierea căzilor de baie, a dușurilor, a chiuvetelor sau a altor recipiente care conțin apă. Nu introduceți niciodată aparatul în apă.

- **Acest aparat poate fi utilizat de către copii începând cu vârsta de 8 ani și de către persoane cu capacități fizice, senzoriale sau mentale reduse sau lipsite de experiență și cunoștințe cu condiția să fie supravegheate adecvat sau să fi fost instruite cu privire la modul de utilizare în condiții de siguranță a aparatului și numai dacă sunt conștiente de pericolele legate de utilizarea aparatului. Copiii nu trebuie să se joace cu aparatul. Operațiile de curățare și întreținere nu trebuie efectuate de către copii dacă nu sunt supravegheați.**
- ⊘ **NU utilizați aparatul dacă aveți mâinile ude sau picioarele umede sau goale.**
- ⊘ **NU trageți de cablul de alimentare al aparatului pentru a scoate ștecherul din priza de curent.**
- ⊘ **NU expuneți aparatul umidității sau acțiunii agenților atmosferici (ploaie, soare).**
- **Scoateți întotdeauna ștecherul de alimentare din priză înainte de curățare, întreținere sau în cazul în care nu utilizați aparatul.**

- În caz de defecte sau funcționare defectuoasă a aparatului opriți-l și nu îl modificați. Pentru reparația acestuia adresați-vă exclusiv unui centru de asistență tehnică autorizat.
- În cazul în care cablul de alimentare este deteriorat, acesta trebuie înlocuit de un centru de asistență tehnică autorizat pentru a preveni orice riscuri.
- ⊘ NU blocați filtrul de aspirație și mențineți-l întotdeauna liber de praf și fire de păr.
- ⊘ NU pulverizați spray pentru păr când aparatul este pornit. Există pericolul de incendiu.

LEGENDĂ SIMBOLURI

	Avertisment		Interzicere generală		Aparat de clasa II
--	-------------	---	----------------------	---	--------------------

INSTRUCȚIUNI GENERALE

Consultați Ghidul ilustrativ de la pag. I pentru a controla conținutul ambalajului.

Toate figurile se află pe paginile interne ale copertei.

- | | |
|--------------------------|---|
| 1. Grilă anterioară | 6. Buclă pentru agățare |
| 2. Filtru de aspirație | 7. Tastă de selectare flux de aer/temperatură |
| 3. Articulația mânerului | 8. Jet de aer rece |
| 4. Mâner | 9. Concentrator pentru coafat |
| 5. Date tehnice | |

UTILIZAREA ACCESORIILOR

Uscătorul de păr este dotat cu accesoriile descrise mai sus. Pentru montare așezați accesoriul dorit în grila anterioară de prindere (1) a uscătorului de păr și împingeți până la fixare. După utilizare trageți cu forță de accesorii pentru a le înlătura.

Concentrator pentru coafare (9)

Utilizați concentratorul pentru coafare pentru a direcționa cum doriți jetul de aer pe păr.

IMPORTANT: utilizați numai accesoriile originale ale aparatului.

UTILIZARE

Consultați figura din ghidul ilustrativ al manualului de instrucțiuni.

Aparat cu tastă combinată pentru flux de aer și temperatură (7)

Tasta combinată pentru jetul de aer și temperatură se folosește pentru setarea fluxului de aer și a temperaturii la următoarele niveluri:

0 = OPRIT

1 = flux de aer puternic și temperatură redusă

2 = flux de aer puternic și temperatură medie

3 = flux de aer puternic și temperatură înaltă

Tastă jet de aer rece (8)

Dacă aparatul este prevăzut cu această tastă, aceasta poate fi utilizată pentru fixarea coafurii.

- Dacă apăsați această tastă când aparatul este pornit aerul cald se răcește și conferă o rezistență mai mare coafurii.
- De îndată ce eliberați tasta aparatul creează din nou un flux de aer cald corespunzător nivelului selectat.



ATENȚIE! Utilizarea aparatului la tensiune greșită și necorespunzătoare celei a rețelei de curent poate duce la supraîncălzirea și deteriorarea uscătorului de păr.

- Datorită articulației (3) puteți plia mânerul uscătorului de păr în timpul transportului.

PĂSTRARE

În cazul în care uscătorul de păr nu este utilizat, scoateți ștecherul din priza de curent și păstrați aparatul la loc uscat protejat de praf.

Nu înfășurați cablul de alimentare în jurul aparatului, ci rulați-l ușor fără a-l îndoi.

ÎNTREȚINERE



ATENȚIE! Înainte de orice operație de curățare opriți aparatul și scoateți ștecherul din priza de curent. Înainte de a utiliza din nou aparatul, asigurați-vă ca toate componentele sale să fie complet uscate!

CURĂȚARE

Curățarea aparatului și a accesoriilor

Curățați aparatul și accesoriile (difuzor, concentrator), dacă este necesar, cu un material textil umed. Nu utilizați solvenți sau alți detergenți agresivi sau abrazivi. În caz contrar există riscul de deteriorare a suprafeței.

Controlați cu **regularitate** orificiul de aspirație al aparatului și înlăturați praful și firele de păr acumulate.

Notă: cu cât cantitatea de praf din mediul în care este utilizat uscătorul de păr este mai mare, cu atât mai frecvent va trebui să curățați filtrul.

ELIMINARE



Ambalajul produsului este compus din materiale reciclabile. Eliminați-l conform normelor de protecție a mediului înconjurător.

Conform prevederilor normei europene 2002/96/CE, aparatul trebuie eliminat în mod adecvat la sfârșitul ciclului de utilizare. Acest lucru privește reciclarea substanțelor utile pe care le conține aparatul și permite reducerea impactului ambiental. Pentru mai multe informații adresați-vă autoritățile locale responsabile cu eliminarea deșeurilor sau vânzătorului aparatului.



ASISTENȚĂ ȘI GARANȚIE

Pentru reparații sau achiziționarea pieselor de schimb adresați-vă serviciului autorizat de asistență pentru clienți IMETEC la Numărul indicat mai jos sau consultați site-ul internet.

Aparatul este acoperit de garanția asigurată de producător. Pentru mai multe detalii consultați fișa de garanție anexată. Nerespectarea instrucțiunilor din acest manual de utilizare, îngrijire și întreținere a produsului duce la pierderea garanției producătorului.

SLOVENSKY



NÁVOD NA POUŽITIE SUŠIČA NA VLASY

Vážení zákazníci, IMETEC Vám ďakuje za zakúpenie tohto výrobku.



UPOZORNENIE! Pokyny a upozornenia pre bezpečné používanie

Pred použitím prístroja si pozorne prečítajte návod na použitie, a najmä bezpečnostné upozornenia, a dodržujte ich. Uschovajte tento návod spolu s príslušným ilustračným sprievodcom počas celej životnosti prístroja pre eventuálnu konzultáciu. V prípade postúpenia prístroja tretím osobám im odovzdajte kompletnú dokumentáciu.

i POZNÁMKA: ak sa Vám pri čítaní tohto návodu zdajú byť niektoré časti nezrozumiteľné alebo máte pochybnosti, pred použitím prístroja kontaktujte výrobcu na adrese uvedenej na poslednej strane.

OBSAH

Bezpečnostné upozornenia.....	44	Údržba	46
Vysvetlivky symbolov.....	45	Čistenie	46
Všeobecné pokyny	45	Likvidácia.....	46
Použitie príslušenstva	45	Servisná služba a záruka.....	46
Použitie	45	Ilustračný sprievodca.....	I
Uchovávanie	46	Technické údaje	I

BEZPEČNOSTNÉ UPOZORNENIA

- Po vybratí prístroja z obalu skontrolujte neporušenosť jeho obsahu podľa obrázku a prípadné poškodenie pri preprave. V prípade pochybností prístroj nepoužívajte a obráťte sa na autorizované servisné stredisko.
- Obalový materiál nie je hračkou pre deti! Uchovajte plastový sáčik mimo dosahu detí, ktoré by sa ním mohli zadusiť!
- Pred zapojením prístroja skontrolujte, či všetky technické údaje o sieťovom napájaní uvedené na identifikačnom štítku (5) zodpovedajú údajom dostupnej elektrickej siete. Technické identifikačné údaje sa nachádzajú na prístroji (5).
- Tento prístroj sa musí používať len na účely, pre ktoré bol navrhnutý, a to ako sušič na vlasy pre domáce použitie. Akékoľvek iné použitie je považované za nevhodné, a teda nebezpečné.
- Ak používate prístroj v kúpeľni, musíte ho odpojiť po použití, pretože blízkosť vody predstavuje riziko, aj keď je vypnuté napájanie.
- Pre väčšiu bezpečnosť doporučujeme inštaláciu prúdového chrániča v elektrickom obvode kúpeľne, ktorý má menovitý prevádzkový zvyškový prúd nepresahujúci 30mA (10 mA ideálne). Odporúčame požiadať o pomoc inštaláčného technika.



POZOR: nepoužívajte prístroj v blízkosti kúpeľňových vaní, sprch, umývadiel alebo iných nádob s vodou. Nikdy neponárajte prístroj do vody.

- Tento prístroj môžu používať deti staršie 8 rokov a osoby so zníženými fyzickými, zmyslovými alebo duševnými schopnosťami, alebo s nedostatkom skúseností a znalostí, ak sú riadne pod dohľadom, alebo ak boli poučení o bezpečnom používaní prístroja a uvedomujú si nebezpečenstvo spojené s použitím. Deti sa nesmú s prístrojom hrať. Čistenie a údržbu nesmú vykonávať deti bez dozoru.

⊘ **NEPOUŽÍVAJTE** prístroj s mokrými rukami alebo vlhkými či bosými nohami.

⊘ **NEŤAHAJTE** za šnúru ani za prístroj, ak chcete odpojiť zástrčku zo zásuvky na prúd.

⊘ **NEVYSTAVUJTE** prístroj vlhkosti alebo vplyvu počasia (dážď, slnko).

• Pred čistením alebo údržbou prístroja, a v prípade jeho nečinnosti, zakaždým odpojte zástrčku prístroja z napájacieho elektrického okruhu.

• V prípade poruchy alebo špatného fungovania prístroj vypnite a nezasahujte do neho. Pre prípadnú opravu sa obráťte výhradne na autorizované servisné stredisko.

• V prípade poškodenia napájacieho kábla musí byť tento vymenený v autorizovanom servisnom stredisku, aby sa predišlo akémukoľvek riziku.

⊘ **NEUPCHÁVAJTE** sací filter a udržiajte ho v čistote bez prachu a vlasov.

⊘ **NEROZPRAŠUJTE** sprej na vlasy pri zapnutom prístroji. Hrozí nebezpečenstvo požiaru.

VYSVETLIVKY SYMBOLOV



Upozornenie



Všeobecný zákaz



Prístroj triedy II

VŠEOBECNÉ POKYNY

Pozrite si ilustračného sprievodcu na strane I. pre kontrolu obsahu balenia.

Všetky obrázky sa nachádzajú na vnútorných stranách obálky.

1. Predná mriežka
2. Sací filter
3. Kĺb držadla
4. Držadlo
5. Technické údaje

6. Očko na zavesenie
7. Tlačidlo voľby prúdenia vzduchu/teploty
8. Tlačidlo prúdu studeného vzduchu
9. Usmerňovač vzduchu pre styling

POUŽITIE PRÍSLUŠENSTVA

Sušič na vlasy je vybavený príslušenstvom, ktoré je popísané vyššie. Pre montáž zatlačte požadované príslušenstvo na prednú mriežku (1) sušiča až do jeho úplného zapadnutia. Po použití môžu byť odstránené ťahom silou.

Usmerňovač vzduchu pre styling (9)

Používajte usmerňovač vzduchu pre styling, aby ste dosiahli požadovaný smer prúdu vzduchu na vlasy.

DOLEŽITÉ: používajte iba originálne príslušenstvo prístroja.

POUŽITIE

Pozrite sa na obrázok v ilustratívnom sprievodcovi v návode na obsluhu.

Prístroj s tlačidlom pre kombinované prúdenie vzduchu a teploty (7)

Tlačidlo pre kombinované prúdenie vzduchu a teploty slúži na nastavenie prúdenia vzduchu a teploty v nasledujúcich úrovniach:

0 = VYPNUTÝ

1 = silné prúdenie vzduchu a nízka teplota

2 = silné prúdenie vzduchu a stredná teplota

3 = silné prúdenie vzduchu a vysoká teplota

Tlačidlo prúdu studeného vzduchu (8)

Ak je prístroj vybavený týmto tlačidlom, toto sa môže používať na zafixovanie účesu.

- Ak stlačíte toto tlačidlo, keď je prístroj zapnutý, teplý vzduch sa ochladí a dodá účesu lepšiu formu.
- Akonáhle pustíte tlačidlo, prístroj bude znovu vydávať horúci vzduch, zodpovedajúci zvolenej úrovni.



UPOZORNENIE! Použitie s nesprávnym nastavením napätia alebo napätím, ktoré nezodpovedá tomu zo siete môže viesť k prehriatiu a poškodeniu sušiča vlasov.

- Vďaka kĺbu (3) je možné ohnúť držadlo sušiča vlasov, aby sa ušetrilo miesto pri preprave.

USCHOVÁVANIE

Ak sušič na vlasy nepoužívate, odpojte ho z elektrickej zásuvky a uložte prístroj na suchom mieste, chránenom pred prachom.

Nenamotávajújte napájací kábel okolo prístroja, ale stočte ho bez prílišného ohýbania.

ÚDRŽBA



UPOZORNENIE! Pred čistením prístroj vypnite a odpojte ho z elektrickej zásuvky. Pred opätovným použitím prístroja sa uistite, že všetky očistené vlhké diely sú úplne suché!

ČISTENIE

Čistenie prístroja a príslušenstva

Vyčistite prístroj a jeho príslušenstvo (difúzer, usmerňovač vzduchu) v prípade potreby vlhkou handričkou. Nepoužívajte rozpúšťadlá alebo iné agresívne alebo abrazívne čistiace prostriedky. V opačnom prípade môže dôjsť k poškodeniu povrchu.

Pravidelne kontrolujte nasávacie otvory prístroja a odstráňte nahromadený prach a vlasy.

Poznámka: čím prашnejšie je prostredie, v ktorom používate sušič na vlasy, tým väčšia je frekvencia potreby čistenia filtra.

LIKVIDÁCIA



Obal výrobku je z recyklovateľných materiálov. Zlikvidujte ho v súlade s predpismi na ochranu životného prostredia.

V zmysle európskej normy 2002/96/ES musí byť nepoužívaný prístroj zlikvidovaný predpísaným spôsobom. Recyklovateľné materiály, obsiahnuté v prístroji, budú znovu využité s cieľom zabrániť negatívnemu vplyvu na životné prostredie. Pre podrobnejšie informácie sa obráťte na miestnu inštitúciu, ktorá sa zaoberá likvidáciou výrobkov; alebo na predajcu prístroja.



SERVISNÁ SLUŽBA A ZÁRUKA

Pre opravy alebo zakúpenie náhradných dielov sa obracajte na autorizované servisné stredisko IMETEC kontaktovaním zeleného čísla, uvedeného nižšie alebo konzultovaním internetovej stránky.

Na prístroj sa vzťahuje záruka výrobcu. Podrobnejšie informácie nájdete v priloženom záručnom liste. Nedodržovanie pokynov, uvedených v tomto návode na použitie, starostlivosť o výrobok a jeho údržbu má za následok prepadnutie práva na záruku zo strany výrobcu.

ҚАЗАХСТАН



ШАШ КЕПТИРГІШТІҢ ПАЙДАЛАНУ НҰСҚАУЛЫҒЫ

Құрметті тұтынушы, IMETEC осы өнімді сатып алғаныңыз үшін алғыс айтады.



НАЗАР АУДАРЫҢЫЗ! Қауіпсіз пайдалану туралы нұсқаулар және ескертулер

Бұл құрылғыны пайдалану алдында сақтау керек нұсқауларды, әсіресе, қауіпсіздік туралы ескертулерді мұқият оқып шығыңыз. Бұл нұсқаулықты және

иллюстрациялық нұсқаулықты болашақта қарау үшін сақтаңыз. Құрылғыны басқа пайдаланушыға тапсырсаңыз, құжаттаманы да қоса беріңіз.

❗ ЕСКЕРТЕ: осы кітапшаның белгілі бір бөліктерін түсіну қиын болса немесе күдіктер пайда болса, өнімді пайдалану алдында компанияға соңғы бетте көрсетілген мекенжайға хабарласыңыз.

МАЗМҰНЫ

Қауіпсіздік туралы нұсқаулар	47	Техникалық қызмет көрсету	49
Таңбалар	48	Тазалау	49
Жалпы нұсқаулар	48	Лақтыру	49
Қосалқы құралдарды пайдалану	48	Көмек және кепілдік	49
Пайдалану	49	Иллюстрациялық нұсқаулық	І
Сақтау	49	Техникалық деректер	І

ҚАУІПСІЗДІК ТУРАЛЫ НҰСҚАУЛАР

- Құрылғыны орамнан шығарғаннан кейін сызбаның негізінде тұтастығын және тасымалдау тудырған зақымның болу-болмауын тексеріңіз. Күдігіңіз болса, құрылғыны пайдаланбаңыз және өкілетті сервистік орталыққа хабарласыңыз.
- Балаларға ораммен ойнауға рұқсат етпеңіз! Пластик пакетті балалар жетпейтін жерде сақтаңыз — тұншығу қаупі бар!
- Құрылғыны қосу алдында идентификациялық техникалық деректерде (5) көрсетілген кернеу деректері қол жетімді желілік кернеудікіне сәйкес екенін тексеріңіз. Идентификациялық техникалық деректер құрылғыда (5) орналасқан.
- Бұл құрылғыны тек өзі арналған мақсатта, атап айтқанда, үйде пайдалануға арналған шаш кептіргіш ретінде пайдалану керек. Кез келген басқа пайдалану талаптарға сай емес, сондықтан қауіпті деп есептеледі.
- Құрылғы ваннада пайдаланылса, пайдаланудан кейін оны розеткадан ажыратыңыз, өйткені судың жақын болуы тіпті құрылғы өшірулі болса да қауіп тудырады.
- Қосымша қорғау алу үшін ваннаға ток беретін электр тізбекте номиналды қалдық жұмыс тогі 30 мА (10 мА тамаша) аспайтын қалдық ток құрылғысын (RCD) орнату ұсынылады. Орнатушыдан кеңес сұраңыз.

НАЗАР АУДАРЫҢЫЗ: құрылғыны ванналар, душтар, бассейндер немесе су бар басқа ыдыстар жанында пайдаланбаңыз. Ешқашан құрылғыны суға салмаңыз.



- Бұл құрылғыны 8 жастағы және одан асқан балалар және дене, сезім немесе ақыл-ой қабілеттері төмен немесе тәжірибесі және білімі жоқ адамдар қадағалау астында немесе құрылғыны қауіпсіз пайдалану туралы нұсқаулар берілген болса және байланысты қауіптерді түсінсе пайдалана алады. Балалар құрылғымен ойнамауы керек. Тазалауды және пайдаланушының техникалық қызмет көрсетуін балалар қадағалаусыз орындамауы керек.

⊘ Құрылғыны ылғалды қолдармен, ылғалды аяқтармен немесе жалаңаш аяқтармен пайдаланбаңыз.

⊘ Ашаны розеткадан суыру үшін қуат кабелін немесе құрылғының өзін тартпаңыз.

⊘ Құрылғыға ылғалдылықтың немесе ауа райы жағдайларының (жаңбыр, күн, т.б.) әсерін тигізбеңіз.

КК

- Тазалау немесе техникалық қызмет көрсету алдында және құрылғы пайдаланылмаған кезде әрқашан құрылғыны желіден ажыратыңыз.

- Егер құрылғы ақаулы болса немесе дұрыс емес жұмыс істесе, өшіріңіз және оған тимеңіз. Кез келген жөндеуді тек өкілетті техникалық сервистік орталық орындауы керек.

- Зақымдалған болса, барлық қауіптерді болдырмау үшін қуат кабелін өкілетті техникалық сервистік орталық ауыстыруы керек.

⊘ Кіріс сүзгіні жаппаңыз және оны әрқашан шаң мен шаштан бос ұстаңыз.

⊘ Құрылғы қосулы кезде шаш спрейін сеппеңіз. Өрт қаупі бар.

ТАҢБАЛАР

 Ескерту	 Жалпы тыйым салу	 II сыныпты құрылғы
--	--	--

ЖАЛПЫ НҰСҚАУЛАР

Орамның құрамын көру үшін иллюстрациялық нұсқаулықтың I бетін қараңыз. Барлық сандар мұқабаның ішкі беттерінде орналасқан.

- | | |
|------------------------|--|
| 1. Алдыңғы тор | 6. Бекіту тесігі |
| 2. Кіріс сүзгі | 7. Ауа ағынын/температураны таңдау түймесі |
| 3. Тұтқаның қосу орны | 8. Салқын ауа жіберу |
| 4. Тұтқа | 9. Мәнерлеу қондырмасы |
| 5. Техникалық деректер | |

ҚОСАЛҚЫ ҚҰРАЛДАРДЫ ПАЙДАЛАНУ

Шаш кептіргіш жоғарыда сипатталған қосалқы құралдармен қамтамасыз етілген. Қосалқы құрал құрылғыға шаш кептіргіштің алдыңғы торына (1) салынғанша басу арқылы орнатылады. Пайдалануды аяқтағанда қосалқы құралды қатты тарту арқылы алуға

болады.

Мәнерлеу қондырмасы (9)

Мәнерлеу қондырмасын ауа ағынын қажетінше бағыттау үшін пайдаланыңыз.

МАҢЫЗДЫ: тек құрылғының түпнұсқалық қосалқы құралдарын пайдаланыңыз.

ПАЙДАЛАНУ

Пайдалану нұсқаулығының иллюстрациялық нұсқаулығындағы суретті қараңыз.

Біріктірілген ауа ағыны және температура түймесі (7) бар құрылғы

Біріктірілген ауа ағыны және температура түймесі ауа ағынын және температураны келесі деңгейлерде орнатуға мүмкіндік береді:

0 = ӨШІРУЛІ

1 = жоғары ауа ағыны және төмен температура

2 = жоғары ауа ағыны және орташа температура

3 = жоғары ауа ағыны және жоғары температура

Салқын ауа жіберу түймесі (8)

Құрылғы осы түймемен жабдықталған болса, оны мәнерлеуді орнату үшін пайдалануға болады.

- Егер бұл түйме құрылғы қосулы кезде басылса, ыстық ауа салқындайды және орнатылған мәнер ұзағыраққа созылады.
- Түймені жібергеннен кейін құрылғы таңдалған деңгейдегі ыстық ауа ағынына оралады.



МАҢЫЗДЫ! Құрылғыны желінікіне сәйкес емес дұрыс емес кернеу параметрімен пайдалану қызып кетугі әкеліп, шаш кептіргішті зақымдауы мүмкін.

- Қосу орны (3) арқылы шаш кептіргіштің тұтқасын сапарда орынды үнемдеу үшін бұгуге болады.

САҚТАУ

Шаш кептіргіш пайдаланылмаған кезде құрылғыны розеткадан ажыратыңыз және құрғақ және шаң жоқ орында сақтаңыз.

Қуат сымын құрылғыға орамаңыз. Бүкпестен, бос етіп ораңыз.

ТЕХНИКАЛЫҚ ҚЫЗМЕТ КӨРСЕТУ



АБАЙЛАҢЫЗ! Тазалау алдында құрылғыны өшіріңіз және розеткадан суырыңыз. Құрылғыны қайта пайдалану алдында барлық тазаланған бөліктер толығымен кепкенін тексеріңіз!

ТАЗАЛАУ

Құрылғыны және қосалқы құралдарды тазалау

Қажет болса, құрылғыны және қосалқы құралдарды (диффузор, қондырма) ылғалды шүберекпен тазалаңыз. Еріткіштерді, я болмаса басқа агрессивті немесе абразивті жуғыш заттарды пайдаланбаңыз. Әйтпесе бет зақымдалуы мүмкін.

Құрылғының кіріс саңылауын жүйелі түрде тексеріңіз және бүкіл шаш пен шаңды кетіріңіз.

Ескертпе: шаш кептіргіш пайдаланылатын орында шаң неғұрлым көп болса, сүзгіні соғұрлым жиірек тазалау керек.

ЛАҚТЫРУ



Өнім қайта өңделетін материалдарға оралған. Оны қоршаған ортаны қорғау стандарттарына сай лақтырыңыз.



Өмір циклінің соңында құрылғыны 2002/96/EC ЕО стандартының ережелеріне сай лақтыру керек. Бұл қоршаған ортаға әсерді азайтатын құрылғыдағы пайдалы заттарды қайта өңдеуге қатысты. Қосымша ақпарат алу үшін жергілікті қоқыс жинау мекемесіне немесе құрылғы дилеріне хабарласыңыз.

КӨМЕК ЖӘНЕ КЕПІЛДІК

Жәндеуді сұрау немесе қосалқы бөлшектерге тапсырыс беру үшін IMETEC өкілетті тұтынушылар сервистік орталығына төмендегі тегін нөмірге немесе веб-сайт арқылы хабарласыңыз.

Құрылғы өндіруші кепілдігімен қамтылған. Мәліметтер алу үшін тіркелген кепілдік парағын оқыңыз. Осы нұсқаулықта берілген пайдалану және техникалық қызмет көрсету туралы нұсқауларды сақтамау өндіруші кепілдігінің күшін жояды.



PLAUKŲ DŽIOVINTUVO NAUDOJIMOSI INSTRUKCIJOS

Mielas kliente, IMETEC Jums dėkoja, kad perkate mūsų gaminius.**DĖMESIO! Saugaus naudojimo instrukcijos ir perspėjimai**

Prieš naudodamiesi prietaisu, atidžiai perskaitykite naudojimosi instrukcijas, ypač saugos instrukcijas, ir jų laikykitės. Saugokite šias instrukcijas kartu su dalių paveikslėliu viso prietaiso veikimo metu, kad bet kuomet galėtumėte perskaityti. Perduodami prietaisą tretiesiems asmenims, taip pat perduokite ir visus su juo susijusius dokumentus.

i PASTABA: jeigu skaitant šias naudojimo instrukcijas iškiltų neaiškumų ar dvejonų, prieš naudodamiesi gaminiu, kreipkitės į kompaniją adresu, nurodytu paskutiniajame puslapyje.

TURINYS

Saugumo perspėjimai50	Priežiūra52
Simbolių legenda51	Valymas52
Bendrosios instrukcijos51	Išmetimas52
Priedų naudojimas52	Pagalba ir garantija53
Naudojimas52	Dalių paveikslėlis	1
Laikymas52	Techniniai duomenys	1





SAUGUMO PERSPĖJIMAI

- Išėmę prietaisą iš pakuotės, patikrinkite ar jis nebuvo pažeistas pervežimo metu, palygindami su paveikslėliu. Kilus bet kokioms abejonėms, nenaudokite prietaiso ir kreipkitės į įgaliotą pagalbos centrą.
- Gaminys esantys pakuotėje nėra žaislas vaikams! Plastikinį maišelį laikykite vaikams nepasiekiamoje vietoje. Uždusimo pavojus!
- Prieš prijungdami džiovintuvą, įsitikinkite, kad tinklo įtampa atitinka nurodytą ant džiovintuvo (5). Techninius duomenis rasite ant prietaiso (5).
- Šis prietaisas turi būti naudojamas tik tam tikslui, kuriam buvo pagamintas, tai yra, namų vartojimo plaukų džiovinimui. Bet koks kitas šio prietaiso naudojimas yra netinkamas ir gali būti pavojingas.
- Pasinaudojus prietaisu vonioje, būtina ištraukti kištuką iš lizdo, dėl to, kad buvimas arti vandens sukelia pavojų net ir prietaisui esant išjungtam.
- Didesniam saugumui užtikrinti rekomenduojama, kad vonios kambaryje būtų įmontuotas ne didesnės nei

30mA (geriausia 10 mA) stiprumo srovės nuotėkio prietaisas. Patariame konsultuotis su elektriku.



DĖMESIO: nenaudokite prietaiso šalia vonios, dušo, kriauklės ar kitų vietų, kur yra vandens. Niekada nenardinkite džiovintuvo į vandenį.

- Šiuo prietaisu gali naudotis vaikai nuo 8 metų amžiaus ir žmonės su fizine, sensorine ar psichine negalia, taip pat asmenys, neturintys įgūdžių ar žinių, jeigu jie yra prižiūrimi arba jiems suteikiama informacija, kaip saugiai naudotis prietaisu ir jeigu jie suvokia galimus pavojus, susijusius su šiuo prietaisu. Šiuo prietaisu draudžiama žaisti vaikams. Draudžiama valyti prietaisą vaikams be priežiūros.
-  **NENAUDOKITE** prietaiso šlapiomis rankomis ar kojomis ar basomis.
-  **NETRAUKITE** džiovintuvo iš lizdo už laido ar pačio džiovintuvo.
-  **NEPALIKITE** džiovintuvo drėgnoje vietoje ar lauko sąlygomis (esant lietai ar saulei).
- Prieš valydami prietaisą ar atlikdami kitas priežiūros procedūras, bei palikdami jį ilgesniam laikui nenaudojamą, visuomet ištraukite prietaiso kištuką iš elektros lizdo.
- Prietaisui sugedus ar netinkamai veikiant, išjunkite jį ir nelieskite. Dėl taisymo kreipkitės tik į įgaliotą servisą.
- Jeigu yra pažeistas maitinimo laidas, jis turi būti keičiamas tik įgaliotame servise, kad būtų išvengta bet kokio pavojaus.
-  **NEUŽKIMŠKITE** filtro ir venkite, kad į jį patektų dulksės ar plaukai.
-  **NEPURKŠKITE** plaukų lako džiovintuvui esant įjungtam. Taip kyla gaisro pavojus.

SIMBOLIŲ LEGENDA

	Perspėjimas		Bendro pobūdžio draudimai		II klasės prietaisas
--	-------------	---	---------------------------	---	----------------------

BENDROSIOS INSTRUKCIJOS

Žr. Dalių paveikslėlių I psl., kad patikrintumėte pakuotės turinį.

Visi paveikslėliai yra knygelės viduje.

1. Priekinės grotelės
2. Filtras
3. Rankenos sandūra
4. Rankena
5. Techniniai duomenys
6. Pakabinimo kilpa
7. Oro srovės/temperatūros pasirinkimo mygtukas
8. Šalto oro srovė
9. Siauras plaukų džiovintuvo antgalis

PRIEDŲ NAUDOJIMAS

Džiovintuvas yra pateikiamas su aukščiau aprašytais priedais. Norėdami uždėti priedą, spauskite jį ant priekinių grotelių plaukų džiovintuvo dalyje esančio tvirtinimo (1) kol užfiksuosite. Panaudojus, juos galima nuimti stipriai patraukiant.

Siauras plaukų džiovinimo antgalis (9)

Naudokite antgalį norimam oro srovės nukreipimui į plaukus.

SVARBU: naudokite tik priedus pateiktus kartu su džiovintuvu.

NAUDOJIMAS

Žiūrėkite dalių paveikslėlį instrukcijoje.

Prietaisas su kombinuotu oro srovės ir temperatūros mygtuku.

Kombinuotas oro srovės ir temperatūros mygtukas yra skirtas oro srovės ir temperatūros nustatymui šiais lygiais:

0 = IŠJUNGTA

1 = stipri oro srovė ir žema temperatūra

2 = stipri oro srovė ir vidutinė temperatūra

3 = stipri oro srovė ir aukšta temperatūra

Šalto oro srovės mygtukas (8)

Jeigu ant prietaiso yra šis mygtukas, jis gali būti naudojamas šukuosenos fiksavimui.

- Paspaudus šį mygtuką prietaisui esant įjungtam, karštas oras atšala ir taip geriau sutvirtinama šukuosena.
- Tik paleidus mygtuką, prietaisas ir vėl paleidžia karšto oro srovę, pagal nustatytą temperatūrą.



DĖMESIO! Neteisingas ir neatitinkantis tinklo srovės įtampos naudojimas, gali išprovokuoti perkaitinimą ir sugadinti plaukų džiovintuvą.

- Sandūros dėka (3) plaukų džiovintuvo rankeną galima sulenkti vietos sutaupymui transporto metu.

LAIKYMAS

Nenaudojant džiovintuvo, ištraukite kištuką iš elektros tiekimo lizdo ir laikykite džiovintuvą sausoje ir nuo dulkių apsaugotoje vietoje.

Nesukite laido ant pačio prietaiso, tačiau apvyniokite jį aplink save patį nesulenkdami laido stipriai.

PRIEŽIŪRA



DĖMESIO! Prieš valydami prietaisą, jį išjunkite ir ištraukite kištuką iš elektros tiekimo lizdo. Prieš naudodami prietaisą ir vėl, kad visos dalys, kurios buvo valdomos drėgnai, yra gerai išdžiūvę!

VALYMAS

Prietaiso ir jo priedų valymas

Prietaisą ir priedus (difuzorių, siaurą antgalį), jeigu reikia, valykite drėgna šluoste. Nenaudokite tirpiklių ar kitų šiurkščių ar galinčių pažeisti valiklių. Priešingu atveju, rizikuojate pažeisti paviršių.

Reguliariai tikrinkite prietaiso filtrą ir pašalinkite susikaupusias dulkes ir plaukus.

Pastaba: kuo daugiau dulkių yra aplinkoje, kurioje naudojamas džiovintuvas, tuo dažniau reikia valyti filtrą.

IŠMETIMAS



Gaminio pakuotė yra sudaryta iš perdirbamų medžiagų. Išmeskite jas pagal galiojančias aplinkos apsaugos normas.



Pagal Europos normą 2002/96/CE, nenaudotinas prietaisas turi būti išmestas atitinkamai pasibaigus jo naudojimo laikui. Tai susiję su naudingomis medžiagomis, esančiomis prietaise, kurios gali būti perdirbamos ir taip leidžia mažinti neigiamą poveikį aplinkai. Dėl tolesnės informacijos, kreipkitės į vietinius atliekų surinkimo punktus ar prietaiso pardavėją.

Dėl priedų taisymo ar keitimo, kreipkitės į įgaliotą IMETEC klientų aptarnavimo skyrių skambindami pateiktu Žaliuoju Numeriu ar internete.

Gaminys yra padengtas gamintojo garantijos. Dėl tolesnių detalių, žiūrėkite pridėtą garantinį lapą. Naudojimo, laikymo ir priežiūros instrukcijų, pateiktų šioje knygelėje, nesilaikymas panaikina gamintojo teikiamą garantiją.

SHQIP



MANUAL UDHEZUES PER PERDORIMIN E THARESES SE FLOKEVE

Klient i nderuar, IMETEC, ju falenderon per blerjen e ketij produkti.



KUJDES! Udhezime dhe paralajmerime per nje perdorim te sigurte

Perpara se te perdorni aparatin, lexoni me vemendje udhezimet per perdorimin dhe ne vecanti paralajmerimet mbi sigurine, duke ju permbajtur atyre. Ruani kete manual se bashku me udhezuesin ilustrues, per te gjithë kohezgjatjen e jeteses se aparatit, per ta konsultuar ate. Ne rast transeferimi te aparatit personave te trete, dorezoni te gjitha dokumentat.

SHENIM: nese ne leximin e kesaj libreze per udhezime per perdorim disa pjese jane te veshtira per tu kuptuar ose lindin dyshime, perpara se te perdorni produktin kontaktoni sipermarrjen ne adresen e treguar ne faqen e fundit.

INDEKS

Paralajmerime mbi sigurine.	53	Mirembajtja	55
Legjenda e simboleve	55	Pastrimi	56
Udhezime te pergjithshme.	55	Eliminimi	56
Perdorimi i aksesoreve.	55	Asistenca dhe garancia	56
Perdorimi	55	Udhezues ilustrues.	I
Ruajtja	55	Te dhena teknike.	I

PARALAJMERIME MBI SIGURINE

- Pasi te keni hequr aparatin nga kutia, kontrolloni integritetin e furnizimit ne baze te figures dhe pranise se demeve te mundshme nga transporti. Ne rast dyshimi, mos e perdorni aparatin dhe drejtohuni sherbimit te asistences se autorizuar.
- Materiali i permbajtur ne kuti nuk eshte loje per femijet! Mbani qesken e plastikes larg nga femijet; rrezik mbytjeje!
- Perpara se te lidhni aparatin, kontrolloni qe te dhenat teknike mbi tensionin e rrjetit te treguara tek te dhenat teknike te identifikimit (5) te korrespondojne me ato te rrjetit elektrik ne dispozicion. Te dhenat teknike te

identifikimit gjenden mbi aparat (5).

- Ky aparat duhet përdorur vetëm për qëllimin për të cilin është projektuar, domethënë si tharës flokësh për përdorim shtëpiak. Çdo përdorim tjetër konsiderohet jo në përputhje dhe për këto arsye i rrezikshëm.
- Kur aparati përdoret në banjë, duhet të shpejtohet priza në bazë të përdorimit, pasi në afërsi me ujë përben rrezik edhe nëse aparati është i fikur.
- Për një mbrojtje më të mirë, këshillohet instalimi i një pajisjeje me korrent të diferencuar në qarkun elektrik që ushqen banjën dhe që ka një korrent të diferencuar funksionimi nominal jo më të lartë se 30 mA (ideale 10 mA). Është e pershtatshme të kerkoni këshilla teknikut për instalim.



KUJDES: mos e përdorni këtë aparat në afërsi të vaskave për banjë, duçe, lavamanë ose kontejner që përmbajnë ujë. Mos e zhysni kurrë apartin në ujë.

- Ky aparat mund të përdoret nga fëmijë duke u nisur nga mosha 8 vjeçare dhe nga persona me aftësi të kufizuara fizike, sensoriale dhe mentale ose me mungesë eksperience dhe njohje nëse janë të vëzhguar ose kanë marrë të gjitha udhëzimet mbi përdorimin në siguri të aparatit dhe nëse i kanë kuptuar rreziqet që lidhen me të. Fëmijët nuk duhet të luajnë me aparat. Operacionet e pastrimit dhe mirëmbajtjes nuk duhet të kryen nga fëmijët pa vëzhgim.

⊘ MOS e përdorni aparatin me duar të lagura ose këmbë të njoma për të zhveshura.

⊘ MOS e terhiqni kabllin ushqyes ose aparat, për të hequr spinen nga korrenti.

⊘ MOS ekspozoni aparatin në lagështirë ose nën ndikimin e agjentëve atmosferik (shiu, diell).



- Hiqni gjithmone prizen nga ushqyesi i korrentit para se të bëni pastrimin ose mirëmbajtjen dhe në rast mos përdorimi të aparatit.
- Në rast prishjeje ose mos funksionimi të aparatit, fikeni dhe mos e ngacmoni. Për riparime të mundshme duhet kontaktuar vetëm një qendër e asistencës teknike të autorizuar.
- Nëse kablli ushqyes është demtuar, duhet ndërruar nga një qendër asistence teknike e autorizuar, në mënyrë që të parandalohen rreziqet.

⊘ MOS bllokoni filtrin e thithjes dhe e mbani gjithmone

te lire nga pluhurat dhe floket.

⊘ MOS hidhni spray per floke me aparatin e ndezur. Eshte ne rrezik zjarri.

LEGJENDA E SIMBOLEVE

 Paralajmerim	 Ndalime te pergjitheshme	 Aparat i klases II
---	--	--

UDHEZIME TE PERGJITHSHME

Shikoni modulën e ilustrimeve Fq. I per te kontrolluar permbajtjen e kutise.

Te gjitha figurat gjenden ne faqen e brendeshme.

1. Grila perpara
2. Filtri i thithjes
3. Kryqezimi i mbjateses
4. Majtesja
5. Te dhena teknike
6. Vrima e lidhjes
7. Butoni i seleksionimit te ajrit/temperatures
8. Goditje e ajrit te ftohte
9. Transportues per styling

PERDORIMI I AKSESOREVE

Tharesja e flokeve permban aksesoret e permendur me larte. Per montimin, shtypni aksesorin e deshruar mbi grilen perpara (1) te thareses derisa ta fusni. Pas perdorimit, ato mund te hiqen duke i terhequr me force.

Transoportues per styling (9)

Perdorni transportuesin per styling per te drejtuar si te deshironi ajrin mbi floke.

E RENDESISHME: perdorni vetem aksesoret origjinal te aparatit.

PERDORIMI

Konsultoni figuren ne modulën ilustrues te manualit te udhezimeve.

Aparat me buton te kombinuar per fluksin e ajrit dhe te temperatures (7)

Butoni i kombinuar per fluksin e ajrit dhe temperatures sherben per te vendosur fluksin e ajrit dhe temperatures ne nivelet e meposhteme:

0 = FIKUR

1 = fluks i ajrit i larte dhe temperature e ulet

2 = fluks i ajrit i larte dhe temperature mesatare

3 = fluks i ajrit i larte dhe temperature e larte

Butoni i goditjes se ajrit te ftohte (8)

Nese aparati ka kete buton, ai mund te

perdoret per te fiksuar krehjen.

- Nese e shtypni kete buton me aparatin e ndezur, ajri i ngrohete do te ftohet dhe i jep nje mbajtje me te mire krehjes.
- Sa eleshoni butonin, aparati krijon serish nje fluks te ajrit te ngrohete qe korrespondon nivelit te seleksionuar.



KUJDES! Perdorimi me nje vendosje te tensionit te gabuar dhe jo ate ne perputhje me rrjetin e korrentit mund te coje ne mbi ngrohje dhe ne demtimin e thareses se flokeve.

- Faleminderit kryqezimit (3) eshte e mundur palosja e mabjteses se thareses per te kursyer hapshire gjate transportit.

RUAJTJA

Ne rast mungese te perdorimit te thareses, hiqni spinen nga priza e korrentit dhe konservoni aparatin ne nje vend te thate dhe te mbrojtur nga pluhurat.

Mos e mbeshtillni rrjetin kabllor rreth aparatit, por rrotullojeni jo shume ngushte ne vetvete pa e palosur.

MIREMBAJTJA



KUJDES! Perpara cdo pastrimi fikni aparatin dhe hiqni spinen nga priza e korrentit. Perpara perdorimit te aparatit, sigurohuni qe te gjitha pjeset e pastruara ne te njome te jene plotesisht te thara.

PASTRIMI

Pastrimi i aparatit dhe aksesoreve.

Pastroni aparatit dhe aksesoret (difuzor, transportues) nese e nevojshme me leckë të njome. Mos perdorni tretes ose detergjente agresiv ose gerryes. Ne rast te kundert, rrezikohet demtimi i siperfaqes.

Kontrolloni **rregullisht** hapjen e thithjes se aparatit dhe hiqni pluhurin dhe floket e mbledhur.

Shenim: me shume pluhur ka ambienti ne te cilin perdoret tharesja, me e madhe duhet te jete frekuenca e pastrimit te filtrit.

ELIMINIMI



Paketimi i produktit perbehet nga materiale te reciklueshme. Eliminoni ne perputhje me normativen per mbrojtjen e ambientit.



Ne baze te normative evropiane 2002/96/CE, aparati ne mos perdorim duhet eliminuar ne menyre korrekte ne fund te ciklit te perdorimit. Kjo ka te beje me reciklimin e substancave te dobishme ne aparat dhe lejon reduktimin e impaktit ambiental. Per me shume informacione drejtohuni entit vendor per eliminimin ose shitesit te aparatit.

ASISTENCA DHE GRANCIA

Per riparime ose blerjen e pjeseve te kembimit drejtohuni sherbimit te autorizuar dhe asistences se klienteve IMETEC duke kontaktuar Numrin Jeshil me poshte ose faqen e internetit.

Aparati eshte i mbuluar nga garancia e prodhuesit. Per detaje, konsultoni faqen e garancise te lidhur. Mungesa e respektimit te udhezimeve te permbajtura ne kete udhezues per perdorimin, kujdesin dhe mirembajtjen e produktit te heqin te drejten e garancise se prodhuesit.

HRVATSKI



PRIRUČNIK S UPUTAMA ZA UPORABU SUŠILA ZA KOSU

Štovani korisniče, tvrtka IMETEC vam zahvaljuje što ste kupili ovaj proizvod.



POZOR! Upute i upozorenja za sigurnu uporabu

Prije nego što počnete s korištenjem aparata, pažljivo pročitajte upute o uporabi i to naročito sigurnosna upozorenja te ih se pridržavajte. Čuvajte ovaj priručnik zajedno s ilustriranim vodičem, tijekom čitavog životnog vijeka aparata da biste ga mogli konzultirati. U slučaju davanja aparata trećim osobama, dostavite im i cijelu dokumentaciju.

ⓘ NAPOMENA: ako Vam za vrijeme čitanja ove knjižice s uputama, neki njezini dijelovi budu nerazumljivi ili u slučaju sumnji, prije nego što počnete s korištenjem proizvoda kontaktirajte tvrtku na adresi navedenoj na zadnjoj stranici.

SADRŽAJ

Sigurnosna upozorenja56	Održavanje.....	.59
Tumač simbola58	Čišćenje59
Opće Upute58	Odlaganje.....	.59
Korištenje dodatne opreme.....	.58	Servisiranje i jamstvo.....	.59
Korištenje.....	.58	Ilustrirani vodič.....	I
Čuvanje58	Tehnički podaci.....	I

SIGURNOSNA UPOZORENJA

- Nakon što ste izvadili aparat iz pakiranja, kontrolirajte cjelovitost dostave u odnosu na slike te je li eventualno došlo do oštećenja tijekom prijevoza. U slučaju sumnje,

ne koristite aparat i obratite se ovlaštenom serviseru.

- Materijal korišten za pakiranje nije igračka za djecu! Držite plastičnu vrećicu daleko od dosega djece; postoji opasnost od gušenja!
- Prije nego što počnete s povezivanjem aparata, uvjerite se da se podaci o mrežnom naponu navedeni u identifikacionim tehničkim podacima (5) podudaraju s onima raspoložive električne mreže. Identifikacioni tehnički podaci se nalaze na aparatu (5).
- Ovaj se aparat mora isključivo koristiti u svrhe za koje je dizajniran to jest kao sušilo za kosu za kućansku uporabu. Svaka druga vrsta uporabe se smatra neprikladnom i stoga opasnom.
- Kada koristite aparat u kupaonici, morate iskopčati utikač nakon uporabe jer blizina vode predstavlja rizik čak i kada je aparat isključen.
- Radi što bolje zaštite, savjetujemo vam instalaciju uređaja na diferencijalnu struju u električnom krugu koji napaja kupaonicu a ista mora imati diferencijalnu struju nominalnog rada ne veću od 30 mA (idealno bi bilo 10 mA). Poželjno je zatražiti savjete od instalatera.



POZOR: ne koristite ovaj aparat u blizini kada, tuš-kada, umivaonika ili drugih posuda koje sadrže vodu. Nikada ne uranjajte aparat u vodu.



- Ovaj aparat mogu koristiti djeca starija od 8 godina i osobe sa smanjenim tjelesnim, osjetilnim ili mentalnim sposobnostima kao i one koje nemaju dovoljno iskustva i znanja ako ih se prikladno nadzire te ako su se izobrazili o korištenju aparata na siguran način te su svjesni kojim se opasnostima izlažu. Djeca se ne smiju igrati s aparatom. Le operazioni di pulizia e di manutenzione non devono essere effettuate dai bambini senza sorveglianza.
- ⊘ NE koristite aparat ako su vam ruke ili stopala mokri ili vlažni.
- ⊘ NE povlačite kabel za napajanje ili aparat da biste iskopčali utikač iz strujne utičnice.
- ⊘ NE izlažite aparat vlazi ili atmosferskom djelovanju (kiši, suncu).
- Uvijek iskopčajte utikač iz strujne utičnice prije čišćenja ili održavanja te u slučaju nekorištenja aparata.
- U slučaju kvara ili problema u radu aparata, isključite ga i ne uništavajte. U svezi s eventualnim popravkama, obratite se isključivo ovlaštenom tehničkom servisu.

- **Ako je kabel za napajanje oštećen, morate ga zamijeniti u ovlaštenom tehničkom servisu na način da se spriječi nastajanje bilo kojeg rizika.**

⊘ **NE začepljavajte filtar za usis i održavajte ga uvijek čistim od prašine i kose.**

⊘ **NEMOJTE prskati sprejem na kosu kada je aparat uključen. Postoji opasnost od požara.**

TUMAČ SIMBOLA

 Upozorenje	 Opća zabrana	 Aparat klase II
---	--	---

OPĆE UPUTE

Pogledajte Ilustrirani vodič na str.1 da biste provjerili sadržaj pakiranja.

Sve slike se nalaze u unutrašnjim stranicama naslovnice.

- | | |
|--------------------|--|
| 1. Prednja rešetka | 6. Ušica za kačenje |
| 2. Filtar za usis | 7. Tipka za odabir protoka zraka/temperature |
| 3. Spoj drške | 8. Mlaz hladnog zraka |
| 4. Drška | 9. Mlaznica za oblikovanje frizure |
| 5. Tehnički podaci | |

UPORABA DODATNE OPREME

Sušilo za kosu je opremljeno gore navedenom dodatnom opremom. Prilikom montaže, pritisnite željenu opremu na prednju rešetku (1) sušila za kosu sve dok se ne umetne. Nakon uporabe, možete je skinuti na način da snažno povučete.

Mlaznica (9)

Koristite mlaznicu kako biste usmjerili na željeni način protok zraka na kosu.

VAŽNO: koristite samo originalnu dodatnu opremu aparata.

KORIŠTENJE

Konzultirajte sliku u ilustriranom vodiču priručnika s uputama.

Aparat s kombiniranom tipkom za protok zraka i temperaturu (7)

Kombinirana tipka za protok zraka i temperaturu služi postavljanju protoka zraka i temperature na sljedeće razine:

0 = ISKLJUČENA

1 = veliki protok zraka i niska temperatura

2 = veliki protok zraka i srednja temperatura

3 = veliki protok zraka i visoka temperatura

Mlaz hladnog zraka (8)

Ako je aparat opremljen ovom tipkom, ona se može koristiti za učvršćivanje frizure.

- Ako se pritisne ova tipka kada je aparat uključen, topli zrak se hladi i fiksira bolje frizuru.
- Čim se tipka otpusti, aparat ponovno stvara mlaz toplog zraka koji odgovara odabranoj razini.



POZOR! Korištenje na pogrešno postavljenom naponu koji ne odgovara onom mreže može dovesti do prezagrijavanja i oštetiti sušilo za kosu.

- Zahvaljujući spoju (3) moguće je saviti grlo sušila za kosu kako bi ono zauzimalo što manje prostora tijekom transporta.

ČUVANJE

U slučaju nekorištenja sušila za kosu, iskopčajte utikač iz strujne utičnice i čuvajte aparat na suhom i hladnom mjestu zaštićenom od prašine.

Nikada ne omotavajte mrežni kabel oko aparata nego ga labavo omotajte oko samog sebe bez savijanja.

ODRŽAVANJE



POZOR! Prije bilo kojeg čišćenja aparata, isključite ga i iskopčajte utikač iz strujne utičnice. Prije nego što budete ponovno koristiti aparat, uvjerite se da su se svi dijelovi očišćeni vlažnom krpom dobro osušili!

ČIŠĆENJE

Čišćenje aparata i dodatne opreme

Ako bude potrebno, očistite aparat i dodatnu opremu (raspršivač, mlaznicu) vlažnom krpom. Ne koristite otapala ili druge deterdžente koji grebu ili su agresivni. U suprotnom slučaju mogli biste oštetiti površinu.

Redovno **kontrolirajte** otvore za usis aparata i odstranite prašinu i kosu koja se nakupila tamo.

Napomena: što više prašine ima u prostoru u kojem se koristi sušilo, to će se češće morati očistiti filter.

ODLAGANJE



Ambalaža proizvoda se sastoji od materijala koji se mogu reciklirati. Odložite ga u skladu s propisima o zaštiti okoliša.



U skladu s europskim pravilnikom 2002/96/CE, aparat koji se više ne koristi se mora odložiti na prikladan način na kraju svog ciklusa korištenja. To se tiče recikliranja korisnih materijala koje sadrži aparat te omogućuje smanjenje utjecaja na okoliš. Da biste dobili detaljnije informacije, obratite se lokalnoj ustanovi zaduženoj za odlaganje otpada ili trgovcu koji Vam je prodao aparat.

SERVISIRANJE I JAMSTVO

U svezi s popravkama ili nabavljanju rezervnih dijelova, obratite se ovlaštenom serviseru tvrtke IMETEC i to na način da kontaktirate dolje navedeni Besplatni potrošački broj ili konzultirate web stranicu.

Aparat je pokriven jamstvom proizvođača. U svezi s detaljima, konzultirajte jamstveni list u prilogu. Nepoštivanje uputa sadržanih u ovom priručniku o korištenju, brizi i održavanju proizvoda će dovesti do nevaženja proizvođačevog jamstva.

УКРАЇНСЬКА



ІНСТРУКЦІЯ З ЕКСПЛУАТАЦІЇ - ФЕН ДЛЯ ВОЛОССЯ

Шановні покупці, ІМЕТЕС щиро дякує Вам за придбання цього пристрою.



УВАГА! Інструкції та попередження щодо безпечного користування

Перед початком експлуатації, будь ласка, уважно прочитайте цю інструкцію, звернувши особливу увагу на попередження щодо безпечного користування. Цю інструкцію разом з відповідним ілюстрованим посібником слід зберігати на протязі всього терміну служби пристрою, щоб мати змогу скористуватися ними в разі необхідності. При передачі пристрою третім особам вся документація повинна бути передана разом з ним.

І ПРИМІТКА: якщо під час ознайомлення зі змістом цієї інструкції виникають непорозуміння або сумніви, перед початком експлуатації пристрою слід зв'язатися з виробником для отримання додаткової інформації та роз'яснень за адресою, що зазначена на останній сторінці посібника.

Попередження щодо правил безпеки	60	Технічне обслуговування	62
Умовні позначки	61	Чистка	62
Інструкції загального характеру	61	Переробка та утилізація	62
Користування насадками	61	Технічний сервіс та гарантія	62
Користування	61	Ілюстрований посібник	1
Зберігання	62	Технічні дані	1

ПОПЕРЕДЖЕННЯ ЩОДО ПРАВИЛ БЕЗПЕКИ

- Після вийняття пристрою з упаковки в першу чергу слід переконатися в його цілісності та відсутності пошкоджень в результаті транспортування. У випадку виникнення сумнівів не користуватися пристроєм та звернутися до уповноваженого центру технічного сервісу.
 - Матеріал упаковки - це не іграшка для дітей! Пластиковий мішок тримати поза зоною досяжності дітей, оскільки він може представляти собою ризик удушення!
 - Перед тим, як під'єднати пристрій до джерела живлення, слід переконатися в тому, що технічні дані щодо напруги, вказані на ідентифікаційній табличці (5), відповідають даним електромережі. Ідентифікаційні технічні дані вказані на самому пристрої (5).
 - Це пристрій слід використовувати виключно з тією метою, для якого він був розроблений, а саме - як фен для волосся для використання в домашніх умовах. Будь-яке інше використання вважається невідповідним, а отже - потенційно небезпечним.
 - При використанні пристрою в ванній кімнаті після використання слід вийняти вилку з розетки, оскільки безпосередня близькість до води являє собою ризик навіть при вимкненому пристрої.
 - Для забезпечення більш високого рівня безпеки для ванної кімнати рекомендується встановити пристрій захисного відключення, що керується диференційним струмом з номінальним значенням не більше, ніж 30 mA (краще 10 mA). Є сенс запитати поради в установника.
- УВАГА:** не використовувати цей пристрій у безпосередній близькості до ванни, душу, умивальника та інших судин з водою. Ніколи не занурювати пристрій у воду.
- 
- Цей пристрій можуть використовувати діти, старші за 8 років, та особи з обмеженими фізичними, сенсорними та розумовими можливостями, а також особи без будь-якого попереднього досвіду його експлуатації, якщо вони при цьому перебувають під відповідним наглядом або пройшли відповідний інструктаж щодо експлуатації пристрою, що гарантує їх безпеку та розуміння пов'язаних з експлуатацією ризиків. Не дозволяйте

дітям бавитися з пристроєм. Операції з чистки та технічного обслуговування повинні здійснювати дорослі або ж діти лише під наглядом дорослих.

⊘ НЕ користуватися пристроєм з мокрими руками та мокрими або босими ногами.

⊘ НЕ тягнути за провід живлення пристрою для вимикання вилки живлення.

⊘ НЕ залишати пристрій під дією підвищеної вологи або атмосферних явищ (дощ, сонце).

• Перед тим, як розпочати операції з чистки та технічного обслуговування пристрою, слід завжди виймати вилку з розетки живлення.

• У разі поломки та неполадок у роботі пристрою його слід вимкнути і не намагатися відремонтувати самостійно. З питань ремонту звертатися виключно до уповноваженого центру технічного сервісу.

• При пошкодженні проводу живлення його слід замінити, звернувшись до уповноваженого центру технічного сервісу, щоб запобігти будь-якому ризику.

⊘ НЕ забивати фільтр всмоктування, слідкувати за тим, щоб він завжди був вільним від пилу та волосся.

⊘ НЕ бризкати на волосся спреєм при ввімкненому пристрої. Пристрій являє собою потенційну пожежну небезпеку.

UK

УМОВНІ ПОЗНАЧКИ



Попередження



Заборона загального плану



Пристрій класу II

ІНСТРУКЦІЇ ЗАГАЛЬНОГО ХАРАКТЕРУ

Перевірити зміст упаковки, звіряючи зі сторінкою I ілюстрованого посібника.

Всі ілюстрації знаходяться на внутрішніх сторінках обкладинки.

1. Передня решітка
2. Всмоктувальний фільтр
3. Шарнірне з'єднання ручки
4. Ручка
5. Технічні дані
6. Вічко зчеплення
7. Кнопка вибору потужності повітряного потоку/температури
8. Кнопка холодного повітря
9. Концентратор для моделювання зачіски

КОРИСТУВАННЯ НАСАДКАМИ

Фен укомплектований насадками та аксесуарами, що вказані вище. Для установки слід притиснути насадку до передньої частини (1) фену до зчеплення. Після використання її можна зняти, потягнувши на себе.

Концентратор для моделювання зачіски (9)

Насадка-концентратор використовується для моделювання зачіски, щоб направляти струмінь повітря на волосся в потрібному напрямку.

ВАЖЛИВА ІНФОРМАЦІЯ: використовувати виключно оригінальні насадки та аксесуари від виробника пристрою.

КОРИСТУВАННЯ

За додатковою інформацією звертатися до ілюстрованого посібника, що надається до інструкції.

Пристрій з комбінованою кнопкою для регулювання повітряного потоку та температури (7)

Комбінована кнопка для регулювання повітряного потоку та температури служить для

настройки повітряного потоку та температури, як зазначено нижче:

0 = ВИМКНЕНО

1 = високий рівень повітряного потоку та низька температура

2 = високий рівень повітряного потоку та середня температура

3 = високий рівень повітряного потоку та висока температура

Кнопка холодного повітря (8)

Якщо пристрій має цю кнопку, ним можна

користуватися для фіксації зачіски.

- При натисканні на цю кнопку під час роботи пристрою потік гарячого повітря охолоджується, що сприяє кращій фіксації зачіски.
- Якщо при цьому відпустити натиснену кнопку, повітряний потік знову нагрівається до вибраного раніше рівня.



УВАГА! У випадку невірної настройки напруги, що не відповідає напрузі мережі живлення, це може призвести до перегрівання фену та пошкодити його.

- Завдяки шарнірному з'єднанню (3) можна скласти ручку фену, що дуже зручно під час подорожі.

ЗБЕРІГАННЯ

Після закінчення користування пристроєм слід витягти штепсельну вилку з розетки і зберігати фен в сухому, захищеному від пилу місці.

Не намотувати провід навколо пристрою, його слід скласти ретельно, але не перегинати.

ТЕХНІЧНЕ ОБСЛУГОВУВАННЯ



УВАГА! Перед чищенням слід вимкнути пристрій та від'єднати вилку від мережі живлення. Перед тим, як розпочати користування, переконайтеся в тому, що всі зволожені під час чищення частини повністю сухі!

ЧИСТКА

Чищення пристрою та насадок

Пристрій та насадки (дифузор, концентратор) при необхідності слід протирати вологою тканиною. Не використовувати для чищення розчинники та інші агресивні та абразивні матеріали. Інакше можна пошкодити поверхню пристрою.

Перевіряти **регулярно** отвір для всмоктування повітря та при необхідності очищати його від пилу та волосся.

Примітка: чим більше пилу в навколишньому середовищі, де використовується фен, тим частіше слід чистити фільтр.

ПЕРЕРОБКА ТА УТИЛІЗАЦІЯ

Упаковка виробу виготовлена з матеріалів, що підлягають переробці. Її переробка повинна здійснюватися згідно норм захисту навколишнього середовища.

У відповідності до європейської норми 2002/96/CE цей прилад після завершення терміну його служби підлягає відповідній переробці та утилізації. Вони передбачають переробку тих частин пристрою, що можуть використовуватися повторно, і таким чином зменшити негативний вплив на довкілля. За більш детальною інформацією звертатися до уповноважених центрів збору та утилізації відходів або до продавця пристрою.

ТЕХНІЧНИЙ СЕРВІС ТА ГАРАНТІЯ



З питань ремонту та придбання запасних частин слід звертатися до уповноважених центрів технічної підтримки IMETEC, зателефонувавши на Довідковий безкоштовний номер або відвідавши сайт інтернет.



Пристрій має гарантію від виробника. За більш детальною інформацією звертатися до гарантійного листа, що надається разом з виробом. Невиконання інструкцій, наведених у цьому посібнику з користування, догляду та технічного обслуговування пристрою призводить до ануляції гарантійних зобов'язань виробника.

IMETEC
www.imetec.com

Tenacta Group S.p.A. Via Piemonte, 5/11 24052 AZZANO S. PAOLO (BG) ITALY
Tel. +39.035.688.111 Fax +39.035.320.149

M1001591
0314 (MMAA)