

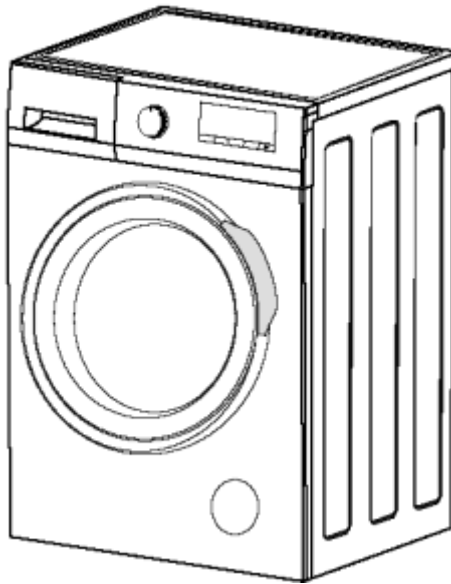

Οδηγίες χρήσης Πλυντηρίου ρούχων WA6495Ei



KAPANT A.B.E.E.
Φαλήρου 5, 185 43 Πειραιάς
Τ. 2104212350-51, www.carad.gr

Σας ευχαριστούμε που επιλέξατε το πλυντήριο μας.

Είναι σημαντικό να διαβάσετε προσεκτικά αυτό το εγχειρίδιο προτού εγκατασταθεί και χρησιμοποιηθεί για πρώτη φορά το πλυντήριο.

ΠΡΟΛΟΓΟΣ

Αυτό το πλυντήριο πληροί τις τρέχουσες απαιτήσεις ασφαλείας. Η ακατάλληλη χρήση μπορεί, ωστόσο, να οδηγήσει σε προσωπικό τραυματισμό και ζημιιά σε περιουσία.

Για να αποφύγετε τον κίνδυνο ατυχημάτων και ζημιών στο πλυντήριο, διαβάστε προσεκτικά τις οδηγίες χρήσης προτού το χρησιμοποιήσετε για πρώτη φορά. Περιέχουν σημαντικές πληροφορίες για την εγκατάσταση, την ασφάλεια, τη χρήση και τη συντήρησή του.

Φυλάξτε αυτό το εγχειρίδιο σε ασφαλές μέρος για μελλοντική αναφορά.

ΠΕΡΙΕΧΟΜΕΝΑ

Προειδοποιήσεις ασφαλείας.....	3
Μέρη του πλυντηρίου και χαρακτηριστικά.....	5
Εγκατάσταση του πλυντηρίου	6
Λειτουργίες του χειριστηρίου	9
Πως να χρησιμοποιήσετε το πλυντήριο.....	11
Καθαρισμός και συντήρηση	14
Τεχνικοί Παράμετροι	17

Προειδοποιήσεις ασφαλείας

ΠΡΟΣΟΧΗ!

Διαβάστε και κατανοήστε προσεκτικά αυτές τις οδηγίες ασφαλείας πριν από τη χρήση. Τα σημεία που αναφέρονται εδώ είναι πολύ σημαντικές προφυλάξεις ασφαλείας, τις οποίες πρέπει να ακολουθήσετε. Δεν μπορούμε να θεωρηθούμε υπεύθυνοι για ζημιές που προκλήθηκαν από μη συμμόρφωση με τις οδηγίες προειδοποίησης και ασφάλειας ή από εσφαλμένη χρήση ή λειτουργία.

Αυτή η συσκευή μπορεί να χρησιμοποιηθεί από παιδιά ηλικίας από 8 ετών και άνω και από άτομα με μειωμένες σωματικές, αισθητηριακές ή διανοητικές ικανότητες ή με έλλειψη εμπειρίας και γνώσης εάν έχουν δοθεί οδηγίες και επιβλέπονται σχετικά με τη χρήση της συσκευής με ασφαλή τρόπο και κατανοούν τους σχετικούς κινδύνους. Τα παιδιά δεν πρέπει να παίζουν με τη συσκευή. Το καθάρισμα και η συντήρηση του πλυντηρίου δεν γίνεται από παιδιά χωρίς επίβλεψη. Παιδιά ηλικίας κάτω των 3 ετών θα πρέπει να κρατούνται μακριά, εκτός εάν παρακολουθούνται συνεχώς.

Πρέπει να χρησιμοποιηθούν τα νέα σετ σωλήνων που παρέχονται με τη συσκευή καθώς δεν πρέπει να επαναχρησιμοποιηθούν τα παλιά σετ σωλήνων.



Τεχνική ασφάλεια

Πριν εγκαταστήσετε το πλυντήριο, ελέγξτε το για τυχόν εξωτερικά ορατές ζημιές.

Μην εγκαταστήσετε και μην χρησιμοποιήσετε κατεστραμμένο πλυντήριο.

Πριν συνδέσετε το πλυντήριο, βεβαιωθείτε ότι τα δεδομένα σύνδεσης στην πλάκα δεδομένων (τάση και ρεύμα) ταιριάζουν με την παροχή ηλεκτρικού ρεύματος. Σε περίπτωση αμφιβολίας, συμβουλευτείτε έναν εξειδικευμένο ηλεκτρολόγο.

Η ηλεκτρική ασφάλεια αυτού του πλυντηρίου μπορεί να διασφαλιστεί μόνο όταν ολοκληρωθεί ένα αποτελεσματικό σύστημα γείωσης που συμμορφώνεται με τους ισχύοντες τοπικούς και εθνικούς κανονισμούς ασφαλείας. Είναι πολύ σημαντική αυτή η απαίτηση ασφαλείας και πρέπει να ελέγχεται τακτικά όποτε υπάρχει αμφιβολία καθώς το οικιακό σύστημα καλωδίωσης πρέπει να επιθεωρείται από εξειδικευμένο ηλεκτρολόγο.

Ο κατασκευαστής δεν μπορεί να θεωρηθεί υπεύθυνος για τις συνέπειες ενός ανεπαρκούς συστήματος γείωσης.

Μην συνδέετε το πλυντήριο στην παροχή ηλεκτρικού ρεύματος με καλώδιο επέκτασης. Τα καλώδια επέκτασης δεν εγγυώνται την απαιτούμενη ασφάλεια της συσκευής.

Οι μη εξουσιοδοτημένες επισκευές μπορεί να οδηγήσουν σε απρόβλεπτους κινδύνους για τον χρήστη, για τους οποίους ο κατασκευαστής δεν μπορεί να αναλάβει ευθύνη.

Οι επισκευές πρέπει να πραγματοποιούνται μόνο από εγκεκριμένο τεχνικό σέρβις.

Βεβαιωθείτε ότι δεν παρέχεται ρεύμα στο πλυντήριο έως ότου ολοκληρωθούν οι εργασίες συντήρησης ή επισκευής.

Εάν το καλώδιο τροφοδοσίας έχει υποστεί ζημιά, πρέπει να αντικατασταθεί από τον κατασκευαστή, τον αντιπρόσωπο σέρβις του ή από παρόμοια εξειδικευμένα άτομα, προκειμένου να αποφευχθεί ο κίνδυνος. Όταν τηρηθούν οι παραπάνω οδηγίες μπορούν να διασφαλιστούν τα πρότυπα ασφαλείας του πλυντηρίου.





ΣΗΜΕΙΩΣΗ: Το πλυντήριο πρέπει να είναι σωστά γειωμένο



Σωστή χρήση

Για να αποφύγετε τον κίνδυνο τραυματισμού ή ζημιάς στο πλυντήριο ρούχων, μην το εγκαταστήσετε σε σημείο όπου είναι υγρό και όπου υφίσταται κίνδυνος βροχοπτώσης. Μην εγκαταστήσετε το πλυντήριο σε θέση με άμεση ηλιακή ακτινοβολία, καθώς θα υποστεί ζημιά στα πλαστικά εξαρτήματα. Θα μειωθεί η διάρκεια ζωής του πλυντηρίου σας.

Μην εγκαταστήσετε το πλυντήριο στη θέση όπου ενδέχεται να προκύψουν θερμοκρασίες κάτω από 0oC. Οι παγωμένοι εύκαμπτοι σωλήνες μπορεί να σκάσουν ή να σπάσουν. Η αξιοπιστία της ηλεκτρονικής μονάδας ελέγχου μπορεί να επηρεαστεί σε θερμοκρασίες κάτω από 0oC.

Μην εκτοξεύετε νερό στο πλυντήριο όταν το καθαρίζετε. Κρατήστε το πλυντήριο μακριά από πηγές φωτιάς ή θερμότητας.

Πριν χρησιμοποιήσετε το πλυντήριο για πρώτη φορά, βεβαιωθείτε ότι τα μπουλόνια μεταφοράς στο πίσω μέρος του πλυντηρίου έχουν αφαιρεθεί. Κατά το στύψιμο, τα μπουλόνια μεταφοράς που είναι ακόμη στη θέση τους ενδέχεται να προκαλέσουν ζημιά τόσο στο πλυντήριο όσο και στα παρακαείμενα έπιπλα ή συσκευές.

Απενεργοποιήστε τη βρύση εάν το πλυντήριο πρόκειται να μείνει εκτός λειτουργίας για οποιοδήποτε χρονικό διάστημα (π.χ. διακοπές), ειδικά εάν δεν υπάρχει σημείο αποστράγγισης με σιφόνι δαπέδου πλησίον της συσκευής.

Προσέξτε να διασφαλίσετε ότι ξένα αντικείμενα (π.χ. καρφιά, καρφίτσες, νομίσματα, συνδετήρες) δεν θα εισέλθουν στο πλυντήριο με το είδη προς πλύση. Αυτά μπορεί να προκαλέσουν ζημιά στα εξαρτήματα του πλυντηρίου (π.χ. τύμπανο), τα οποία με τη σειρά τους μπορούν να προκαλέσουν ζημιά στα ρούχα.

Μην πλένετε υδατοαπωθητικά είδη (π.χ. αδιάβροχα) με πλυντήριο ρούχων.

Αφαιρέστε τα ρούχα από το πλυντήριο μόνο όταν το τύμπανο σταματήσει να περιστρέφεται. Η πρόσβαση σε ένα κινούμενο τύμπανο είναι εξαιρετικά επικίνδυνη και μπορεί να οδηγήσει σε τραυματισμό.

Για πλυντήρια που έχουν ανοίγματα εξερισμού στη βάση δεν μπορούν να λειτουργούν πάνω σε χαλί.



Ασφάλεια για παιδιά

Κρατήστε τα παιδιά μακριά από το πλυντήριο ανά πάσα στιγμή. Για να αποφύγετε τον κίνδυνο τραυματισμού, μην επιτρέπετε στα παιδιά να παίζουν ή κοντά σε αυτό ή με τα χειριστήρια του. Επιβλέψτε τα παιδιά ενώ το χρησιμοποιείτε.

Τα μεγαλύτερα παιδιά μπορούν να χρησιμοποιούν το πλυντήριο μόνο εάν η λειτουργία τους έχει εξηγηθεί με σαφήνεια και είναι σε θέση να το χρησιμοποιήσουν με ασφάλεια, αναγνωρίζοντας τους κινδύνους κατάχρησης.

Για πλυντήρια με πόρτα με φινιστρίνι, θυμηθείτε ότι το κρύσταλλο θα είναι ζεστό όταν πλένετε σε πολύ υψηλές θερμοκρασίες. Μην αφήνετε τα παιδιά να το αγγίζουν.



Μέρη του πλυντηρίου και χαρακτηριστικά

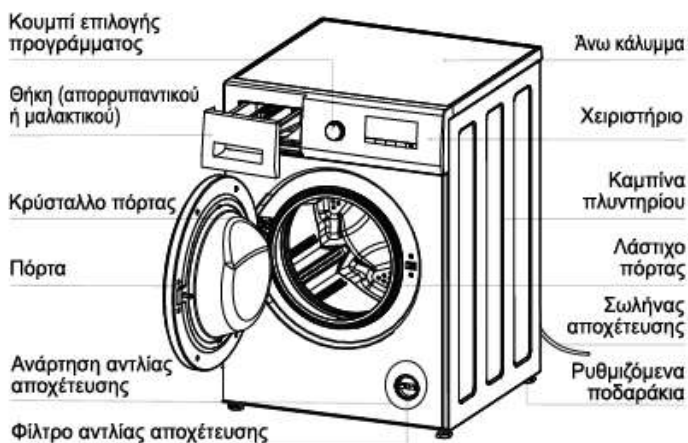

⚠ ΣΗΜΕΙΩΣΗ: Ξεβιδώστε το φίλτρο της αντλίας αποστράγγισης για να αφήσετε το νερό να χυθεί όταν το πλυντήριο δεν χρησιμοποιείται για μεγάλο χρονικό διάστημα.

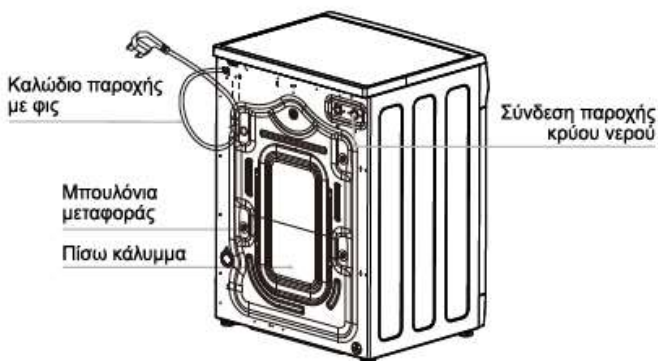

⚠ ΣΗΜΕΙΩΣΗ: Το σχέδιο του πλυντηρίου σε αυτό το εγχειρίδιο χρησιμοποιείται μόνο για οδηγίες. Μπορεί να διαφέρει από το μοντέλο που αγοράσατε.

Εγκατάσταση του πλυντηρίου





Αφαίρεση συσκευασίας

- Αφαιρέστε όλη τη συσκευασία (συμπεριλαμβανομένης της βάσης αφρού)
- Πετάξτε όλα τα περιτυλίγματα και φυλάξτε τα μακριά από τα παιδιά. Κίνδυνος ασφυξίας!
- Είναι φυσιολογικό να εμφανίζονται σταγόνες νερού στην πλαστική σακούλα συσκευασίας και στο γυαλί της πόρτας, οι οποίες προκύπτουν από το νερό που παραμένει από τον έλεγχο.



Αξεσουάρ

Βεβαιωθείτε ότι έχετε λάβει όλα τα αξεσουάρ που εμφανίζονται παρακάτω

Αξεσουάρ	Περιγραφή	Ποσότητα	Αξεσουάρ	Περιγραφή	Ποσότητα
	Σωλήνας παροχής νερού	1		Στήριγμα U αποχέτευσης	1
	Μπουλονία μεταφορές	4		Οδηγίες χρήσης	1

Αφαίρεση μπουλονιών μεταφοράς

- Αφαιρέστε όλα τα μπουλονία μεταφοράς στο πίσω μέρος του πλυντηρίου με εργαλεία.
- Συνδέστε τις σπές με τα παρεχόμενα πώματα μπουλονιών μεταφοράς.

⚠ ΣΗΜΕΙΩΣΗ: Ισχυροί κραδασμοί ή θόρυβος ενδέχεται να προκύψουν εάν δεν αφαιρεθούν τα μπουλονία μεταφοράς.

- Φυλάξτε τα μπουλονία μεταφοράς για μελλοντική μεταφορά. Όποτε το πλυντήριο πρόκειται να μεταφερθεί, τα μπουλονία μεταφοράς πρέπει να επανατοποθετηθούν.

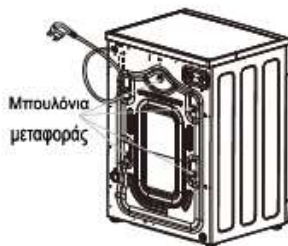

Απαιτήσεις χώρου εγκατάστασης

- Ένα δάπεδο από μπετόν είναι η πιο κατάλληλη επιφάνεια εγκατάστασης για ένα πλυντήριο ρούχων, καθώς είναι λιγότερο επιρρεπές σε κραδασμούς κατά τη διάρκεια του κύκλου περιστροφής από ό, τι οι ξύλινες σανίδες δαπέδου ή οι επιφάνειες με μοκέτα.
- Το πλυντήριο πρέπει να είναι επίπεδο και τοποθετημένο με ασφάλεια. Η απόσταση μεταξύ του πλυντηρίου και του τοίχου πρέπει να είναι μεγαλύτερη από 10 εκ.
- Για να αποφευχθούν δονήσεις κατά την περιστροφή, το πλυντήριο δεν πρέπει να εγκατασταθεί σε μαλακά καλύμματα δαπέδου



Προσαρμογή επιπέδου

Το πλυντήριο πρέπει να στέκεται τέλεια και στα τέσσερα πόδια για να εξασφαλιστεί η ασφαλής και σωστή λειτουργία.

Η εσφαλμένη εγκατάσταση μπορεί να αυξήσει την κατανάλωση ηλεκτρικού ρεύματος και νερού και μπορεί να προκαλέσει την μετακίνηση του πλυντηρίου.

- Όταν το πλυντήριο δεν είναι επίπεδο: Χρησιμοποιήστε το κλειδί και κλειδώστε το παξιμάδι προς τα δεξιά. Στη συνέχεια, περιστρέψτε τα παξιμάδια και ρυθμίστε τα πόδια για να ξεβιδώσετε.
- Χρησιμοποιήστε ένα αλφάδι για να βεβαιωθείτε ότι το πλυντήριο είναι αλφαδιασμένο.
- Κρατήστε σταθερά τα πόδια με ένα κλειδί σωλήνα. Γυρίστε ξανά το κλειδί χρησιμοποιώντας το κλειδί μέχρι να ακουμπήσει σταθερά πάνω στο περίβλημα.

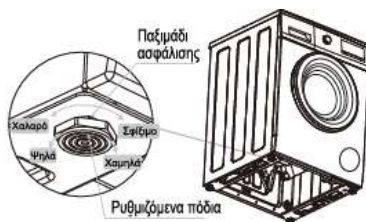

⚠ ΣΗΜΕΙΩΣΗ: Μπορεί να προκληθούν δονήσεις και θόρυβος εάν τα παξιμάδια δεν ακουμπούν σταθερά.

Σύνδεση σωλήνα αποστράγγισης

1. Απευθείας σε νεροχύτη

Εάν το βύσμα εξόδου δεν έχει χρησιμοποιηθεί προηγουμένως, αφαιρέστε το τυχόν βύσμα εκκένωσης που μπορεί να είναι στη θέση του.

Σπρώξτε τον εύκαμπο σωλήνα αποστράγγισης στην αναμονή και ασφαλίστε με ένα σφικτήρα εάν απαιτείται. Βεβαιωθείτε ότι έχει σχηματιστεί βρόχος στον εύκαμπο σωλήνα αποχέτευσης για να αποτρέψετε τα απόβλητα του νεροχύτη να μπουν πλυντήριο.

Εάν απαιτείται, ο σωλήνας αποστράγγισης μπορεί να επεκταθεί σε μήκος 4 m.

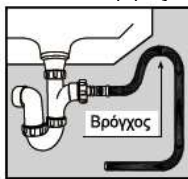
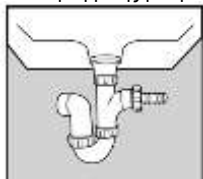

2. Σύνδεση με ασφάλεια σε αγωγό στήριξης.

Αρχικά σχηματίστε ένα άγκιστρο στο τέλος του σωλήνα αποστράγγισης χρησιμοποιώντας το κομμάτι "U" που παρέχεται. Τοποθετήστε τον εύκαμπτο σωλήνα αποστράγγισης στη βάση στήριξης, ο οποίος θα πρέπει να έχει εσωτερική διάμετρο περίπου 38mm διασφαλίζοντας έτσι ότι υπάρχει διακοπή αέρα μεταξύ του σωλήνα αποστράγγισης και του σωλήνα στήριξης. Κατά την εκφόρτωση σε σωλήνα στήριξης, βεβαιωθείτε ότι το πάνω μέρος του σωλήνα στήριξης δεν υπερβαίνει τα 90 εκατοστά και τουλάχιστον τα 60 εκατοστά πάνω από το επίπεδο του δαπέδου.

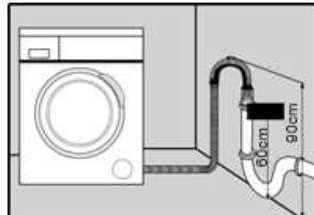
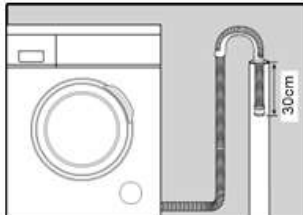

Σύνδεση παροχής νερού

Συνδέστε τον εύκαμπτο σωλήνα παροχής που παρέχεται με το πλυντήριο σε μια βρύση με σπείρωμα 3/4 ".

Μην χρησιμοποιείτε σωλήνες που χρησιμοποιήθηκαν στο παρελθόν.

Η εγκατάσταση πρέπει να συμμορφώνεται με τις απαιτήσεις της τοπικής αρχής ύδρευσης και των κανονισμών κτιρίου.



Όταν υπάρχει βαλβίδα εισόδου στο πίσω μέρος του πλυντηρίου, πρέπει να συνδεθεί με παροχή κρύου νερού. Εάν υπάρχουν δύο βαλβίδες εισόδου, η μία συνδέεται με παροχή κρύου νερού και η άλλη συνδέεται με παροχή ζεστού νερού. Ακολουθήστε την ένδειξη της παρακάτω εικόνας για να ολοκληρώσετε τη σύνδεση.



Λειτουργίες του χειριστήριου

Το χειριστήριο χρησιμοποιείται στα μοντέλα: WA6495



1. Έναρξη / Παύση

Πατήστε αυτό το κουμπί για έναρξη ή παύση ενός κύκλου πλύσης. Η πόρτα δεν μπορεί να ανοίξει όταν έχει πατηθεί Παύση/Pause.

2. Θερμοκρασία

Πατήστε επανειλημμένα αυτό το κουμπί για να αλλάξετε τη θερμοκρασία πλύσης.

3. Ταχύτητα

Πατήστε επανειλημμένα αυτό το κουμπί για να αλλάξετε την ταχύτητα στुψίματος.

4. Ξέβγαλμα +

Πατήστε επανειλημμένα αυτό το κουμπί για να αλλάξετε την λειτουργία ξεβγάλματος

5. Χρονοκαθυστέρηση

Πατήστε επανειλημμένα αυτό το κουμπί για να ορίσετε το χρόνο καθυστέρησης της έναρξης του κύκλου πλύσης από 1 έως 24 ώρες.

6. **Κουμπί επιλογής προγράμματος:** Γυρίστε αυτό το κουμπί δεξιόστροφα ή αριστερόστροφα για να επιλέξετε το πρόγραμμα πλύσης που επιθυμείτε. Μόλις πατήσετε το κουμπί "Έναρξη / Παύση" το πλυντήριο τίθεται σε λειτουργία, το επιλεγμένο πρόγραμμα δεν μπορεί να αλλάξει. Οι λεπτομέρειες βρίσκονται στο πίνακα στη σελίδα 10. (Σημείωση: Στο τέλος ενός κύκλου πλύσης, το κουμπί πρέπει να περιστραφεί στη θέση "0").

 **ΣΗΜΕΙΩΣΗ:** Για την ασφάλειά σας, μην περιστρέψετε το κουμπί στη θέση "0" και μη βγάλετε τα ρούχα όταν το πλυντήριο λειτουργεί γιατί η θερμοκρασία του νερού μπορεί να είναι υψηλή και μπορεί να σας προκαλέσει εγκαύματα. Η κλειδαριά της πόρτας θα ανοίξει αυτόματα στο τέλος ενός κύκλου πλυσίματος, όταν η θερμοκρασία του τυμπάνου έχει μειωθεί.

Κλειδωμα για παιδιά ("Πλήκτρο ταχύτητας" + "Πλήκτρο Ξέβγαλμα+")

Η λειτουργία «Κλειδωμα για παιδιά» κλειδώνει το χειριστήριο για να αποτρέπεται η κακή χρήση από παιδιά.

Πώς να ξεκινήσετε αυτήν τη λειτουργία:

1. πατήστε ταυτόχρονα τα κουμπιά "Ταχύτητα" και "Ξέβγαλμα+" για 3 δευτερόλεπτα. Όταν ανάψει το εικονίδιο  στην οθόνη, η λειτουργία έχει ενεργοποιηθεί.

2. Όταν ενεργοποιείται αυτή η λειτουργία, όλα τα πλήκτρα κλειδώνουν, εκτός από το περιστρεφόμενο κουμπί επιλογής προγραμμάτων στη θέση "0".

Σίγαση ("Πλήκτρο θερμοκρασιών")

Η λειτουργία "Σίγαση" επιτρέπει να απενεργοποιηθούν όλοι οι ήχοι προτροπής και οι ήχοι ειδοποίησης.









Πώς να ξεκινήσετε αυτήν τη λειτουργία: Πατήστε το κουμπί "Θερμοκρασία" για 3 δευτερόλεπτα.

Πώς να ακυρώσετε αυτήν τη λειτουργία: Πατήστε ξανά το κουμπί "Θερμοκρασία" για 3 δευτερόλεπτα.

Οι επιλέξιμες επιλογές και λειτουργίες διαφορετικών προγραμμάτων

Πρόγραμμα	Μέγιστο Βάρος (Kg)	Μέγιστη Θερμοκρασία (°C)	Μέγιστη Ταχύτητα στύψιματος (rpm)
20°C	9	20	1200
Eco 40 -60	9	--	1400
Έντονο	6.5	95	1400
Αντιαλλεργικό	5	95	1000
Denim	5	40	800
Ογκώδη	9	60	1400
Καθαρισμός τυμπάνου	0	95	600
Στύψιμο	9	--	1400
Ξέβγαλμα+ Στύψιμο	9	--	1400
Γρήγορο	7	0	1200
Πλύσιμο Νύχτας	3	60	800
Συνθετικά	5	60	800
Μεταξωτά	3.5	40	600
Μάλλινα	3.5	20	600
Ανάμεικτα	4.5	60	1400

Φωτεινές ενδείξεις χειριστηρίου

	Ψηφιακή οθόνη: δείχνει το χρόνο που απομένει μέχρι το τέλος του προγράμματος, τη χρονοκαθυστέρηση και την επιλεγμένη θερμοκρασία.
	<u>Υπολειπόμενος χρόνος</u> : αυτό το εικονίδιο θα ανάψει όταν η οθόνη εμφανίσει τον υπόλοιπο χρόνο.
	<u>Χρόνος καθυστέρησης</u> : αυτό το εικονίδιο θα ανάψει μόλις εμφανιστεί στην οθόνη η ώρα καθυστέρησης.
	<u>Κλειδωμα για παιδιά</u> : αυτό το εικονίδιο θα φωτισθεί μόλις επιλεγεί η λειτουργία κλειδώματος για παιδιά, διαφορετικά θα σβήσει.
	<u>Κλειδωμα πόρτας</u> : αυτό το εικονίδιο θα φωτισθεί όταν είναι ενεργό το κλειδωμα της πόρτας, διαφορετικά θα σβήσει.
	<u>Επιπλέον ξέβγαλμα +</u> : Αυτή η λειτουργία ξεβγάζει τα ρούχα μια ακόμη φορά.
	<u>Κύριο πλύσιμο</u> : Το εικονίδιο θα είναι σταθερά φωτεινό όταν επιλεγεί το πρόγραμμα με λειτουργία κύριας πλύσης. Το εικονίδιο θα αναβοσβήνει όταν το πλυντήριο είναι σε λειτουργία και το εικονίδιο θα παραμείνει φωτεινό όταν το πλυντήριο βρίσκεται σε παύση. Το εικονίδιο θα απενεργοποιηθεί όταν το πλυντήριο τελειώσει τη λειτουργία.
	<u>Ξέβγαλμα</u> : Το εικονίδιο θα είναι φωτεινό όταν επιλεγεί το πρόγραμμα με λειτουργία ξεβγάλματος, το εικονίδιο θα αναβοσβήνει όταν το πλυντήριο είναι σε λειτουργία και θα παραμείνει φωτεινό όταν το πλυντήριο βρίσκεται σε κατάσταση παύσης. Το εικονίδιο θα απενεργοποιηθεί όταν το πλυντήριο ολοκληρώσει τη λειτουργία.
	<u>Τελικό στύψιμο</u> : Το εικονίδιο θα είναι φωτεινό σε κατάσταση αναμονής, το εικονίδιο θα αναβοσβήνει όταν το πλυντήριο είναι σε λειτουργία και το εικονίδιο θα παραμείνει φωτεινό όταν το πλυντήριο βρίσκεται σε κατάσταση παύσης, το εικονίδιο θα απενεργοποιηθεί όταν το πλυντήριο τελειώσει τη λειτουργία.

⚠ ΣΗΜΕΙΩΣΗ: Από την στιγμή που θα επιλέξετε το πρόγραμμα «Πλύσιμο νύχτας» η συσκευή δεν θα εκτελέσει την τελευταία αποστράγγιση εκτός αν πιέσετε το κουμπί Έναρξη / Παύση και η οθόνη δείχνει την ένδειξη «Σιδερωμα». Το μέγιστο χρονικό διάστημα αυτής της λειτουργίας είναι 12 ώρες. Εάν ξεπεραστεί αυτός ο χρόνος η συσκευή θα κάνει αποστράγγιση και στύψιμο αυτόματα.

Πως να χρησιμοποιήσετε το πλυντήριο

Πριν από το πρώτο πλύσιμο ρούχων, πρέπει να βάλετε ένα ολοκληρωμένο πρόγραμμα πλύσης χωρίς ρούχα. Γι' αυτό:

1. Συνδέστε στο ρεύμα και ανοίξτε τη βρύση
2. Γυρίστε το κουμπί στη θέση «Καθαρισμός Τυμπάνου»
3. Πιέστε το πλήκτρο «Έναρξη / Παύση»

Μπορεί να αφαιρέσει το νερό που έχει μείνει στον κάδο από τον ποιοτικό έλεγχο του κατασκευαστή.

Προετοιμασία της συσκευής

1. Συνδέστε τους σωλήνες εισόδου καλά και ανοίξτε τη βρύση παροχής νερού.
2. Σιγουρευτείτε ότι η πρίζα είναι γειωμένη και βάλτε το καλώδιο τροφοδοσίας στο ρεύμα.
3. Συνδέστε τον σωλήνα αποστράγγισης σωστά.

Προετοιμασία των ρούχων

1. Ταξινομήστε τα ρούχα ανά χρώμα και ανά ετικέτα φροντίδας. Τα περισσότερα ενδύματα έχουν αυτή την ετικέτα στο κολάρο ή στην πλευρική ραφή.
2. Βεβαιωθείτε ότι όλες οι τσέπες είναι κενές, ξένα αντικείμενα (π.χ. καρφιά, νομίσματα, συνδετήρες κ.λπ.) μπορεί να προκαλέσουν ζημιά στα ρούχα και στα εξαρτήματα του πλυντηρίου.
3. Κλείστε τα φερμουάρ, στερεώστε τα άγκιστρα κ.λπ. πριν το πλύσιμο.
4. Τα σκούρα υφάσματα συχνά περιέχουν περίσσεια βαφής και πρέπει να πλένονται ξεχωριστά αρκετές φορές πριν συμπεριληφθούν σε μικτό φορτίο. Πλένετε πάντα τα λευκά και τα χρωματιστά ξεχωριστά.
5. Οι λερωμένες περιοχές, οι λεκέδες κ.λπ. πρέπει να προ επεξεργαστούν με υγρό απορρυπαντικό, αφαιρετικά λεκέδων κ.λπ.
6. Αναποδογυρίστε τα ρούχα με μάλλινη επιφάνεια πριν τα βάλετε στο πλυντήριο.

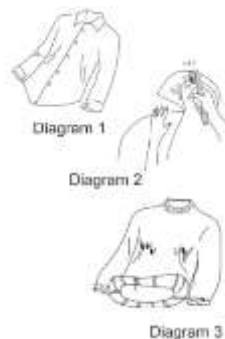

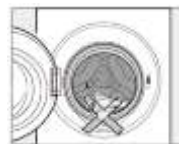

Τοποθέτηση των ρούχων στο πλυντήριο

Ξεδιπλώστε τα ρούχα και φορτώστε τα στο τύμπανο. Η ανάμιξη τόσο μεγάλων όσο και μικρών ρούχων δίνει καλύτερα αποτελέσματα πλύσης και βοηθά επίσης στην ομοίμορφη κατανομή του φορτίου κατά το στύψιμο. Η πιο αποτελεσματική χρήση ενέργειας και νερού επιτυγχάνεται όταν πλένετε ένα πλήρες φορτίο. Ωστόσο, μην υπερφορτώνετε το πλυντήριο καθώς αυτό προκαλεί ζάρες και μειώνεται η απόδοση καθαρισμού.



⚠ ΣΗΜΕΙΩΣΗ: Βεβαιωθείτε ότι δεν πιάνονται ρούχα μεταξύ της πόρτας και του λάστιχου της πόρτας

Χρήση συρταριού απορρυπαντικών

1. Ανοίξετε το συρτάρι και προσθέστε επαρκές απορρυπαντικό στη κύρια (MAIN) θήκη με την ένδειξη II ή 
2. Προσθέστε το μαλακτικό ρούχων (SOFTENER) στο δοχείο με την ένδειξη . Μην υπερβείτε τη μέγιστη ένδειξη στάθμης.
3. Προσθέστε το απορρυπαντικό για πρόπλυση στο δοχείο με την ένδειξη  σύμφωνα με το πρόγραμμα που επιλέξατε.
4. Κλείστε το συρτάρι.

Η σωστή ποσότητα απορρυπαντικού στο συρτάρι εξαρτάται από:

- Τη ποσότητα των ρούχων που θα πλυθούν
- Το βαθμό λερώματος των ρούχων
 - Ελαφρά λερωμένα
Χωρίς εμφανείς λεκέδες – πιθανή ελαφρά οσμή σώματος
 - Κανονικά λερωμένα
Εμφανώς λερωμένα ή/και με ελαφρές κηλίδες
 - Έντονα λερωμένα
Εμφανώς λερωμένα με λεκέδες ή/και στεγνές κηλίδες
- Τη σκληρότητα του νερού







 ΣΗΜΕΙΩΣΗ: Συνιστάται χρήση σκόνης χαμηλού αφρού για όλα τα προγράμματα/θερμοκρασίες πλύσης.

Βήματα για το πλύσιμο

1. Ανοίξετε τη βρύση και συνδέστε το ρεύμα.
2. Ανοίξετε την πόρτα και βάλτε τα ρούχα στο πλυντήριο ένα προς ένα.
3. Κλείστε την πόρτα και βάλτε την κατάλληλη ποσότητα απορρυπαντικού και μαλακτικού στις θήκες και μετά κλείστε το συρτάρι.
4. Επιλέξτε ένα πρόγραμμα που χρειάζεστε γυρίζοντας το κουμπί.
5. Πατήστε το κουμπί "Θερμοκρασία" και επιλέξτε μια θερμοκρασία πλύσης.
6. Πατήστε το κουμπί "Έναρξη / Παύση" για να ξεκινήσετε το πρόγραμμα.
7. Όταν ολοκληρωθεί ο κύκλος, ακούγεται ένας ήχος προειδοποίησης.

 ΣΗΜΕΙΩΣΗ: Όταν ολοκληρωθεί ο κύκλος πλύσης, το πλυντήριο θα μπει σε κατάσταση αναμονής. Και το πλυντήριο θα απενεργοποιηθεί μετά από 10 λεπτά αν δεν υπάρξει επιλογή στο χειριστήριο.

Πίνακας επιλογής προγράμματος πλύσης

ΠΡΟΓΡΑΜΜΑ	ΣΥΜΒΟΛΟ	ΥΦΑΣΜΑ
20° C		Βαμβακερά, λινά ή μικτά υφάσματα, π.χ. τραπεζομάνηλα, πετσέτες, εσώρουχα, μπλουζάκια κ.λπ.
Eco 40-60		Βαμβακερά, λινά ή μικτά υφάσματα, π.χ. εσώρουχα, μπλουζάκια κ.λπ.
Έντονο		Βαμβακερά, λινά ή μικτά υφάσματα, π.χ. τραπεζομάνηλα, πετσέτες, εσώρουχα, μπλουζάκια κ.λπ.
Αντιαλλεργικό		Πλύσιμο ρούχων στους 95° που βοηθά στην απολύμανση και την αποστείρωση τους.
Καθαρισμός τυμπάνου		Αυτό το πρόγραμμα χρησιμοποιείται για τον καθαρισμό του τυμπάνου. Μην προσθέτετε ρούχα
Srin / Στύψιμο		Ξεχωριστό στύψιμο για βαμβακερά και λινά είδη
Ξέβγαλμα+ Στύψιμο		Αυτό το πρόγραμμα μπορεί να χρησιμοποιηθεί για ξέβγαλμα ειδών που μπορούν να πλυθούν σε πρόγραμμα βαμβακερών. Μην προσθέτετε απορρυπαντικό.
Γρήγορο		Συνθετικά ή μικτά υφάσματα, εσώρουχα, χρωματιστά ενδύματα, πουκάμισα που δεν συρρικνώνονται.
Συνθετικά		Συνθετικά ή μικτά υφάσματα, εσώρουχα, χρωματιστά ενδύματα, πουκάμισα που δεν συρρικνώνονται.
Wool / Μάλλινα		Υφάσματα από μαλλί που πλένονται στο χέρι ή σε πλυντήριο. Εάν η ετικέτα φροντίδας δεν καθορίζει θερμοκρασία, πλύνετε με κρύο νερό. Επίσης κατάλληλο για μεταξωτά που πλένονται στο χέρι. Μειώστε την ταχύτητα στυψίματος.



Σημείωση: Το πλυντήριο είναι εξοπλισμένο με μηχανισμό ελέγχου ισορροπίας, που εξασφαλίζει ότι το πλυντήριο θα είναι σταθερό κατά τη διάρκεια του στυψίματος. Για προστασία του πλυντηρίου, ο μηχανισμός διακόπτει τη λειτουργία του στυψίματος εάν τα ρούχα δεν έχουν κατανεμηθεί ομοιόμορφα στο τύμπανο. Τα ρούχα στη συνέχεια αναδιανέμονται με αντίστροφη περιστροφή του τυμπάνου. Αυτό μπορεί να συμβεί αρκετές φορές προτού εξαφανιστεί η ανισορροπία για να μπορέσει να συνεχιστεί το κανονικό στύψιμο. Εάν, μετά 15 λεπτά, τα ρούχα δεν έχουν κατανεμηθεί ομοιόμορφα στο τύμπανο, το πλυντήριο δεν θα κάνει στύψιμο. Σε αυτήν την περίπτωση, ανακατανέμμε με το χέρι το φορτίο στο τύμπανο και στη συνέχεια επιλέξτε το πρόγραμμα στυψίματος.

Κλειδίωμα της πόρτας του πλυντηρίου

- Κατά την εκκίνηση του πλυντηρίου, η κλειδαριά της πόρτας είναι κλειδωμένη μόλις πατήσετε το κουμπί "Έναρξη / Παύση". Γυρίστε το κουμπί στη θέση "0", το πλυντήριο και η πόρτα ξεκλειδώνει σε δύο λεπτά.
- Όταν η θερμοκρασία μέσα στο τύμπανο είναι πάνω από 60 °C, η πόρτα είναι κλειδωμένη.
- Όταν το νερό είναι πάνω από ένα ορισμένο επίπεδο, η κλειδαριά της πόρτας είναι κλειδωμένη.

- Όταν ολοκληρωθεί ο κύκλος πλύσης, το κλείδωμα της πόρτας ξεκλειδώνεται μετά από δύο λεπτά.

Σημαντικό: Μην προσπαθήσετε να ανοίξετε την πόρτα όταν ο κύκλος πλυσίματος δεν έχει ολοκληρωθεί ή διακοπεί η παροχή ρεύματος κατά τη διάρκεια του κύκλου πλύσης, επειδή η θερμοκρασία μπορεί να είναι υψηλή και μπορεί να προκαλέσει εγκαύματα.

Καθαρισμός και συντήρηση

 Αποσυνδέστε το πλυντήριο από την παροχή ηλεκτρικού ρεύματος και αφαιρέστε το φως από την πρίζα πριν καθαρίσετε.

 Το πλυντήριο ρούχων δεν πρέπει να έχει σωλήνες στραμμένους προς τα κάτω

Εξωτερικός καθαρισμός

Καθαρίστε το εξωτερικό με ένα ήπιο μη λειαντικό καθαριστικό ή σαπούνι και νερό χρησιμοποιώντας ένα πανί. Σκουπίστε με ένα μαλακό πανί.

 Μην χρησιμοποιείτε διαλυτικά, διαβρωτικά καθαριστικά, καθαριστικά για τζάμια ή καθαριστικά γενικής χρήσης. Αυτά ενδέχεται να προκαλέσουν ζημιά σε πλαστικές επιφάνειες και στα άλλα εξαρτήματα της συσκευής, λόγω των χημικών που περιέχουν.

Τύμπανο πλυντηρίου

Καθαρίζετε το τύμπανο κάθε 3 μήνες χρησιμοποιώντας το πρόγραμμα "Καθαρισμός Τυμπάνου".

Καθαρισμός συρταριού απορρυπαντικών

Αφαιρείτε τα υπολείμματα απορρυπαντικού τακτικά. Καθαρίστε το συρτάρι ακολουθώντας τα εξής:

- Βγάλτε το συρτάρι μέχρι να γίνει αισθητή μια αντίσταση. Πιέστε προς τα κάτω τη λαβή απελευθέρωσης και ταυτόχρονα τραβήξτε το συρτάρι έξω από το πλυντήριο.
- Αφαιρέστε το σιφόνι από το διαμέρισμα και καθαρίστε το.
- Καθαρίστε τη συσκευή χρησιμοποιώντας μια βούρτσα και ζεστό νερό



Καθαρισμός του περιβλήματος του συρταριού απορρυπαντικών

Χρησιμοποιήστε μια βούρτσα για καθαρισμό μπουκαλιών για να αφαιρέσετε υπολείμματα απορρυπαντικού μέσα στο περίβλημα του συρταριού.

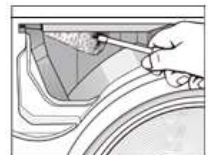

Καθαρισμός φίλτρου εισόδου νερού

Χρησιμοποιήστε πένσα με αιχμηρές μύτες για να αφαιρέσετε το πλαστικό φίλτρο. Καθαρίστε, τοποθετήστε και ασφαλίστε. Αυτά τα φίλτρα πρέπει να ελέγχονται κάθε 6 μήνες περίπου, ή συχνότερα εάν υπάρχουν συχνές διακοπές στην παροχή νερού.

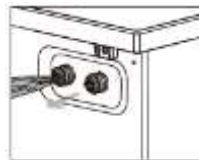

⚠ ΣΗΜΕΙΩΣΗ: Το φίλτρο πρέπει να τοποθετηθεί ξανά στη θέση του στη βαλβίδα μετά τον καθαρισμό.

Καθαρισμός φίλτρου αντλίας αποστράγγισης

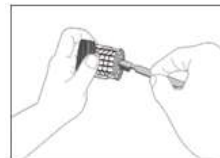
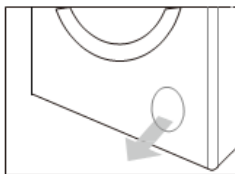

1. Αποσυνδέστε το πλυντήριο από την παροχή ηλεκτρικού ρεύματος και ανοίξτε το κάτω κάλυμμα με ένα κατσαβίδι.

2. Τοποθετήστε ένα δοχείο κάτω από την αντλία. Ξεβιδώστε και αφαιρέστε το φίλτρο.

3. Καθαρίστε προσεκτικά το φίλτρο.

⚠ ΣΗΜΕΙΩΣΗ: Το φίλτρο πρέπει να καθαρίζεται περίπου κάθε 2 μήνες ή όταν υπάρχει το σφάλμα "E03" στην οθόνη.

Σημαντικό:

Εάν το πλυντήριο είναι εκτεθειμένο σε θερμοκρασίες κάτω από 0°C ορισμένες προφυλάξεις θα πρέπει να ληφθούν:

1. Κλείστε τη βρύση.
2. Αποσυνδέστε τον εύκαμπτο σωλήνα παροχής νερού.
3. Αποσυνδέστε τον εύκαμπτο σωλήνα αποστράγγισης από το πίσω στήριγμα και τοποθετήστε το άκρο αυτού σωλήνα και αυτό του σωλήνα εισαγωγής σε ένα δοχείο. Εκτελέστε το πρόγραμμα συψίματος.
4. Αποσυνδέστε τη συσκευή.
5. Βιδώστε τον εύκαμπτο σωλήνα εισαγωγής και επανατοποθετήστε τον εύκαμπτο σωλήνα αποστράγγισης.
6. Όταν σκοπεύετε να ξεκινήσετε ξανά το πλυντήριο, βεβαιωθείτε ότι στο δωμάτιο η θερμοκρασία είναι πάνω από 0°C

Πρόβλημα	Κωδικός σφάλματος στην οθόνη	Πιθανή αιτία	Λύση
Το πλυντήριο είναι σε κατάσταση γεμίσιματος για μεγάλο χρόνο	E01	<ol style="list-style-type: none"> 1. Η βρύση δεν είναι ανοιχτή. 2. Ο σωλήνας αποστράγγισης είναι κάτω. 3. Η βαλβίδα εισόδου νερού έχει υποστεί ζημιά 	<ol style="list-style-type: none"> 1. Ανοίξτε τη βρύση. 2. Συνδέστε το σωλήνα αποχέτευσης σωστά. 3. Αλλάξτε τη βαλβίδα εισαγωγής νερού.
Υπάρχει συναγεμμός κλειδαριάς πόρτας.	E02	<ol style="list-style-type: none"> 1. Η πόρτα δεν έχει κλείσει σωστά. 2. Ένδυμα έχει πιαστεί μεταξύ της πόρτας και του λάστιχου πόρτας. 3. Η κλειδαριά της πόρτας έχει ζημιά. 4. Ο κινητήρας έχει υποστεί ζημιά. 	<ol style="list-style-type: none"> 1. Κλείστε σωστά την πόρτα. 2. Βάλτε το ρούχο που έχει πιαστεί μεταξύ πόρτας και τυμπάνου. 3. Αλλαγή στη κλειδαριά της πόρτας. 4. Αλλαγή στον κινητήρα.
Το πλυντήριο αποχετεύει για μεγάλο χρόνο	E03	<ol style="list-style-type: none"> 1. Ο σωλήνας αποστράγγισης συμπιέζεται ή έχει στρίψει. 2. Το φίλτρο της αντλίας αποστράγγισης είναι μπλοκαρισμένο. 3. Οι σωλήνες αποστράγγισης είναι φραγμένοι. 	<ol style="list-style-type: none"> 1. Ελέγξτε τον εύκαμπτο σωλήνα αποστράγγισης. 2. Καθαρίστε το φίλτρο της αντλίας αποστράγγισης. 3. Ελέγξτε το σύστημα αποχέτευσης και καθαρίστε το.
Νερό ξεχειλίζει από το πλυντήριο. / Ο αισθητήρας νερού δεν λειτουργεί σωστά.	E04	<ol style="list-style-type: none"> 1. Η βαλβίδα εισόδου νερού έχει υποστεί ζημιά. 2. Η συνδεσμολογία του αισθητήρα νερού δεν είναι ασφαλής. 3. Ο αισθητήρας νερού έχει υποστεί ζημιά. 	<ol style="list-style-type: none"> 1. Αλλάξτε την βαλβίδα εισόδου νερού στο πλυντήριο. 2. Ελέγξτε τη σύνδεση και βεβαιωθείτε ότι είναι ασφαλής. 3. Αλλάξτε τον αισθητήρα νερού.
Ο κινητήρας δεν λειτουργεί.	E05	<ol style="list-style-type: none"> 1. Η συνδεσμολογία μεταξύ του κινητήρα δεν είναι ασφαλής. 2. Ο κινητήρας προστατεύεται λόγω υπερθέρμανσης 3. Ο κινητήρας έχει υποστεί ζημιά. 	<ol style="list-style-type: none"> 1. Ελέγξτε τη σύνδεση και βεβαιωθείτε ότι είναι ασφαλής. 2. Ελέγξτε εάν το πλυντήριο είναι υπερφορτωμένο. Απενεργοποιήστε το πλυντήριο και δοκιμάστε ξανά όταν ο κινητήρας κρυώσει. 3. Αλλάξτε τον κινητήρα.
Υπάρχει σφάλμα στο θερμαντικό στοιχείο.	E06	<ol style="list-style-type: none"> 1. Η συνδεσμολογία μεταξύ του θερμαντικού στοιχείου δεν είναι ασφαλής. 2. Το θερμαντικό στοιχείο έχει υποστεί ζημιά. 	<ol style="list-style-type: none"> 1. Ελέγξτε τη σύνδεση του θερμαντικού στοιχείου και βεβαιωθείτε ότι είναι ασφαλής. 2. Αντικαταστήστε το θερμαντικό στοιχείο.
Υπάρχει σφάλμα αισθητήρα θερμοκρασίας	E07	<ol style="list-style-type: none"> 1. Η συνδεσμολογία του αισθητήρα θερμοκρασίας δεν είναι ασφαλής. 2. Ο αισθητήρας θερμοκρασίας έχει υποστεί ζημιά 	<ol style="list-style-type: none"> 1. Ελέγξτε τη σύνδεση και βεβαιωθείτε ότι είναι ασφαλής. 2. Αλλάξτε τον αισθητήρα θερμοκρασίας.

Τεχνικοί παράμετροι

Γενικοί παράμετροι μοντέλου WA6495E					
Παράμετροι	Τιμές		Παράμετροι	Τιμές	
Τυπική Χωρητικότητα (kg)	9.0		Διαστάσεις σε cm	Ύψος	84.5
				Πλάτος	59.5
				Βάθος	54.5
ΕΕIw	79.6		Ενεργειακή κλάση απόδοσης	D	
Δείκτης απόδοσης πλύσης	1.04		Απόδοση ξεβγάλματος	4.9	
Κατανάλωση ενέργειας σε KWh ανά κύκλο, με βάση το πρόγραμμα Eco 40-60. Η πραγματική κατανάλωση ενέργειας εξαρτάται από τον τρόπο χρήσης της συσκευής	0.757		Κατανάλωση νερού σε λίτρο ανά κύκλο, με βάση το πρόγραμμα Eco 40-60. Η πραγματική κατανάλωση νερού εξαρτάται από τον τρόπο χρήσης της συσκευής και από τη σκληρότητα του	47	
Μέγιστη θερμοκρασία μέσα στο ύφασμα (°C)	Ονομ. χωρητ.	48	Απομένουσα υγρασίας (%)	Ονομ. χωρητ.	50
	Μισή χωρητ.	46		Μισή χωρητ.	52
	Τέταρτο χωρητ.	34		Τέταρτο χωρητ.	58
Ταχύτητα στυψίματος (rpm)	Ονομ. χωρητ.	1400	Ενεργειακή κλάση στυψίματος (%)	B	
	Μισή χωρητ.	1400			
	Τέταρτο χωρητ.	1400			
Διάρκεια προγράμματος (h:min)	Ονομ. χωρητ.	3:31	Τύπος	Ελεύθερης τοποθέτησης	
	Μισή χωρητ.	2:41			
	Τέταρτο χωρητ.	2:40			
Θόρυβος σε στύψιμο dB(A)re1pW	76		Κλάση θορύβου (στυψίμο)	B	
Εκτός λειτουργίας (W)	0.48		Σε κατάσταση αναμονής	0.48	
Καθυστερημένη έναρξη (W)	3.80		Αναμονή δικτυωμένου (W)	-	
Ελάχιστη διάρκεια παροχής ανταλλακτικών από τον κατασκευαστή : 10 έτη					
Αυτό το προϊόν έχει σχεδιαστεί να απελευθερώνει ιόντα (silver ions) κατά την πλύση			ΟΧΙ		

ΠΑΡΑΜΕΤΡΟΙ	ΜΟΝΑΔΑ	ΤΙΜΗ
Τυπική χωρητικότητα για το πρόγραμμα Eco 40-60, σε διαβάθμιση 0,5 kg	kg	9.0
Κατανάλωση ενέργειας του προγράμματος Eco 40-60 σε ονομαστική χωρητικότητα	kWh/κύκλο	1.150
Κατανάλωση ενέργειας του προγράμματος Eco 40-60 σε μισή ονομαστική χωρητικότητα	kWh/κύκλο	0.760
Κατανάλωση ενέργειας του προγράμματος Eco 40-60 σε τέταρτο ονομαστικής χωρητικότητας	kWh/κύκλο	0.420
Σταθμισμένη κατανάλωση ενέργειας του προγράμματος Eco 40-60	kWh/κύκλο	0.757
Τυπική κατανάλωση ενέργειας του προγράμματος Eco 40-60	kWh/κύκλο	0.951
Δείκτης ενεργειακής απόδοσης	-	79.6
Κατανάλωση νερού του προγράμματος Eco 40-60 σε ονομαστική χωρητικότητα	L/κύκλο	62
Κατανάλωση νερού του προγράμματος Eco 40-60 σε μισή ονομαστική χωρητικότητα	L/κύκλο	43
Κατανάλωση νερού του προγράμματος Eco 40-60 σε τέταρτο ονομαστικής χωρητικότητας	L/κύκλο	37
Σταθμισμένη κατανάλωση νερού	L/κύκλο	47
Δείκτης απόδοσης πλυσίματος του προγράμματος Eco 40-60 σε ονομαστική χωρητικότητα	-	1.04
Δείκτης απόδοσης πλυσίματος του προγράμματος Eco 40-60 σε μισή ονομαστική χωρητικότητα	-	1.04
Δείκτης απόδοσης πλυσίματος του προγράμματος Eco 40-60 σε τέταρτο ονομαστικής χωρητικότητας	-	1.04
Αποτελεσματικότητα ξβγάλματος του προγράμματος Eco 40-60 σε ονομαστική χωρητικότητα	g/kg	4.9
Αποτελεσματικότητα ξβγάλματος του προγράμματος Eco 40-60 σε μισή ονομαστική χωρητικότητα	g/kg	4.9
Αποτελεσματικότητα ξβγάλματος του προγράμματος Eco 40-60 σε τέταρτο ονομαστικής χωρητικότητας	g/kg	4.9
Διάρκεια προγράμματος του προγράμματος Eco 40-60 σε ονομαστική χωρητικότητα	h/min	3:31
Διάρκεια προγράμματος του προγράμματος Eco 40-60 σε μισή ονομαστική χωρητικότητα	h/min	2:41
Διάρκεια προγράμματος του προγράμματος Eco 40-60 σε τέταρτο ονομαστικής χωρητικότητας	h/min	2:40
Η θερμοκρασία επιτεύχθηκε για τουλάχιστον 5 λεπτά εντός του φορτίου κατά τη διάρκεια του προγράμματος Eco 40-60 σε ονομαστική χωρητικότητα	°C	47
Η θερμοκρασία επιτεύχθηκε για τουλάχιστον 5 λεπτά εντός του φορτίου κατά τη διάρκεια του προγράμματος Eco 40-60 σε μισή ονομαστική χωρητικότητα	°C	45
Η θερμοκρασία επιτεύχθηκε για τουλάχιστον 5 λεπτά εντός του φορτίου κατά τη διάρκεια του προγράμματος Eco 40-60 σε τέταρτο της ονομαστικής χωρητικότητας	°C	33

ΠΑΡΑΜΕΤΡΟΙ	ΜΟΝΑΔΑ	ΤΙΜΗ
Ταχύτητα στη φάση στυψίματος του προγράμματος Eco 40-60 στην ονομαστική χωρητικότητα	rpm	1400
Ταχύτητα στη φάση στυψίματος του προγράμματος Eco 40-60 στη μισή της ονομαστικής χωρητικότητας	rpm	1400
Ταχύτητα στη φάση στυψίματος του προγράμματος Eco 40-60 στο τέταρτο της ονομαστικής χωρητικότητας	rpm	1400
Υπολειπόμενη υγρασία για το πρόγραμμα Eco 40-60 στην ονομαστική χωρητικότητα	%	50
Υπολειπόμενη υγρασία για το πρόγραμμα Eco 40-60 στην μισή της ονομαστικής χωρητικότητας	%	52
Υπολειπόμενη υγρασία για το πρόγραμμα Eco 40-60 στο τέταρτο της ονομαστικής χωρητικότητας	%	58
Σταθμισμένη περιεκτικότητα σε υγρασία	%	53
Εκπομπές αερόφερτου ακουστικού θορύβου κατά τη διάρκεια του προγράμματος Eco 40-60 (φάση στυψίματος)	dB(A) re 1pW	76
Κατανάλωση ισχύος σε κατάσταση «εκτός λειτουργίας»	W	0.48
Κατανάλωση ισχύος σε «κατάσταση αναμονής» W 0,50	W	0.48
Η «κατάσταση αναμονής» περιλαμβάνει την εμφάνιση πληροφοριών;	--	Όχι
Κατανάλωση ισχύος σε «κατάσταση αναμονής» σε κατάσταση αναμονής δικτύου (εάν υπάρχει)	W	--
Κατανάλωση ισχύος στην «καθυστέρηση έναρξης» (εάν ισχύει)	W	3.80
Τάση	220-240V~, 50Hz	
Ισχύς	2000W	
Πίεση νερού	0.02-0.8Mpa	
Καθαρό βάρος / Μεικτό βάρος	66kg/71kg	
<p>Το πρόγραμμα Eco 40-60 μπορεί να καθαρίσει κανονικά λερωμένα ρούχα από βαμβάκι που δηλώνεται ότι μπορεί να πλυθούν σε 40°C ή 60 °C μαζί στον ίδιο κύκλο, και ότι αυτό το πρόγραμμα χρησιμοποιείται για την αξιολόγηση της συμμόρφωσης με τη νομοθεσία της ΕΕ για τον οικολογικό σχεδιασμό.</p>		

Δελτίο προϊόντος σχετικά με τον κανονισμό (ΕΕ) αριθ. 1061/2010	
Εμπορικό σήμα	CARAD
Αναγνωριστικό μοντέλου	XQG90-T514VE
Όνομαστική χωρητικότητα σε kg ρούχων βαμβακιού	9.0kg
Κατηγορία ενεργειακής απόδοσης σε κλίμακα από A +++ (πιο αποδοτικό) έως D (λιγότερο αποδοτικό)	A+++
Κατανάλωση ενέργειας 214 kWh ετησίως, βάσει 220 τυπικών κύκλων πλυσίματος για το τυπικό πρόγραμμα βαμβακερά σε 60 °C και 40 °C σε πλήρες και μερικό φορτίο, και στην κατανάλωση των λειτουργιών χαμηλής ισχύος. Η πραγματική κατανάλωση ενέργειας εξαρτάται από τον τρόπο χρήσης της συσκευής.	
Κατανάλωση ενέργειας έντονου προγράμματος βαμβακερών 60°C με πλήρες φορτίο	1.12kWh
Κατανάλωση ενέργειας έντονου προγράμματος βαμβακερών 60°C με μισό φορτίο	0.95kWh
Κατανάλωση ενέργειας έντονου προγράμματος βαμβακερών 40°C μισό φορτίο	0.72kWh
Σταθμισμένη κατανάλωση ισχύος εκτός λειτουργίας	0.48W
Σταθμισμένη κατανάλωση ενέργειας σε κατάσταση αναμονής	0.48W
Κατανάλωση νερού 11660 λίτρα το χρόνο, με βάση 220 τυπικούς κύκλους πλυσίματος για βαμβακερά σε 60°C και 40 °C σε πλήρες και μισό φορτίο. Η πραγματική κατανάλωση νερού θα εξαρτηθεί από τον τρόπο με τον οποίο χρησιμοποιείται η συσκευή.	
Απόδοση στυψίματος Β σε κλίμακα από G (λιγότερο αποτελεσματική) έως Α	B
Μέγιστη ταχύτητα περιστροφής	1400rpm
Υπολειπόμενη υγρασία	53%
Τα προγράμματα για βαμβακερά Έντονο 60°C και Έντονο 40°C είναι τα τυπικά προγράμματα πλύσης στα οποία αναφέρονται οι πληροφορίες στην ενεργειακή ετικέτα και το δελτίο, και αυτά είναι τα κατάλληλα προγράμματα για το καθαρισμό κανονικά λερωμένου φορτίου βαμβακερών και τα προγράμματα αυτά είναι τα πιο αποδοτικά σε κατανάλωση ενέργειας και νερού.	
Διάρκεια τυπικού προγράμματος για βαμβακερά 60°C με πλήρες φορτίο	315min
Διάρκεια τυπικού προγράμματος για βαμβακερά 60°C με μισό φορτίο	305min
Διάρκεια τυπικού προγράμματος για βαμβακερά 40°C με μισό φορτίο	300min
Διάρκεια χρόνου αναμονής	---
Εκπομπές ακουστικού θορύβου στον αέρα κατά τη φάση πλύσης	60dB
Αερομεταφερόμενες εκπομπές ακουστικού θορύβου κατά τη φάση στυψίματος	76dB
Εντοιχιζόμενο πλυντήριο	Όχι

Οδηγός επιλογής ενεργειακά αποδοτικού προγράμματος ελέγχου:

Επιλέξτε το πρόγραμμα «Έντονο», ορίστε τη θερμοκρασία πλύσης σε "40 ή 60°C",

Σημείωση:

Τα δεδομένα μπορεί να διαφέρουν από τις ονομαστικές τιμές που δίνονται ανάλογα με την πίεση του νερού, τη σκληρότητα νερού, τη θερμοκρασία εισόδου νερού, τη θερμοκρασία του χώρου λειτουργίας, τον τύπο και όγκο του φορτίου πλύσης, τις διακυμάνσεις στην παροχή ηλεκτρικού ρεύματος και τυχόν πρόσθετες επιλογές που έχουν γίνει

Προστασία περιβάλλοντος



Αυτή η σήμανση υποδεικνύει ότι αυτό το προϊόν δεν πρέπει να απορρίπτεται με άλλα οικιακά απόβλητα σε ολόκληρη την ΕΕ. Για την αποφυγή πιθανών βλαβών στο περιβάλλον ή την ανθρώπινη υγεία από την ανεξέλεγκτη διάθεση απορριμμάτων, ανακυκλώστε τη υπεύθυνα για να προωθήσετε την βιώσιμη επαναχρησιμοποίηση των υλικών. Για να επιστρέψετε τη χρησιμοποιημένη συσκευή σας, παρακαλούμε όπως χρησιμοποιήσετε τα συστήματα ανακύκλωσης και περισυλλογής ή επικοινωνήσετε με τον πωλητή που αγοράστηκε το προϊόν. Μπορούν να παραλάβουν αυτό το προϊόν για ασφαλή ανακύκλωση για το περιβάλλον.

Ηλεκτρικό διάγραμμα

