

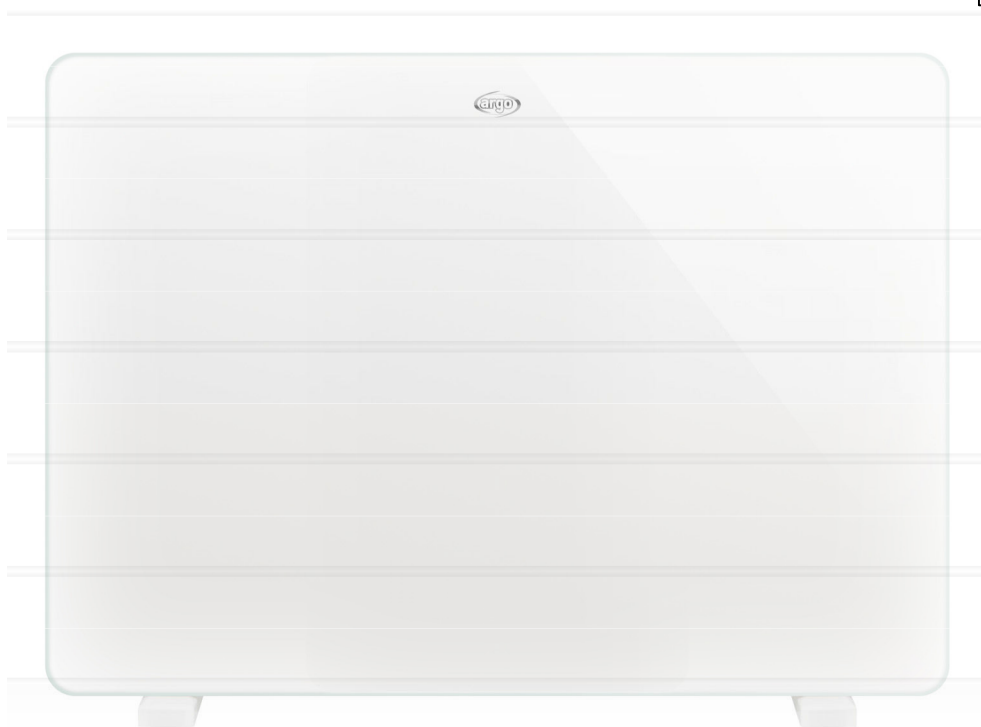

ΗΛΕΚΤΡΙΚΟΣ ΚΟΝΒΕΚΤΟΡΑΣ

FANCY

IP24



Αυτό το προϊόν είναι κατάλληλο μόνο για καλά μονωμένους χώρους ή περιστασιακή χρήση.

ΟΔΗΓΙΕΣ ΛΕΙΤΟΥΡΓΙΑΣ

Διαβάστε προσεκτικά τις οδηγίες χρήσης πριν λειτουργήσετε τη συσκευή ή εκτελέσετε εργασίες συντήρησης. Τηρείτε όλες τις οδηγίες ασφαλείας. Η μη τήρηση των οδηγιών μπορεί να οδηγήσει σε ατυχήματα ή / και ζημιές. Φυλάξτε αυτές τις οδηγίες.

ΓΕΝΙΚΕΣ ΟΔΗΓΙΕΣ ΑΣΦΑΛΕΙΑΣ

- Χρησιμοποιήστε αυτή τη συσκευή μόνο όπως περιγράφεται σε αυτό το εγχειρίδιο. Οποιαδήποτε άλλη χρήση που δεν συνιστάται από τον κατασκευαστή μπορεί να προκαλέσει πυρκαγιά, ηλεκτροπληξία ή τραυματισμό ατόμων.
- Αυτή η συσκευή έχει σχεδιαστεί για οικιακή χρήση. Δεν πρέπει να χρησιμοποιείται για εμπορικούς ή βιομηχανικούς σκοπούς.
- Βεβαιωθείτε ότι η τάση του δικτύου συμμορφώνεται με αυτήν που υποδεικνύεται στην πινακίδα δεδομένων (220-240V / 50Hz)
- Αυτή η συσκευή μπορεί να χρησιμοποιηθεί από παιδιά ηλικίας από 8 ετών και άνω και από άτομα με μειωμένη σωματική, αισθητηριακή ή διανοητική ικανότητα ή έλλειψη εμπειρίας και γνώσης μόνο υπό επίβλεψη ή εάν τους έχουν δοθεί οδηγίες σχετικά με τη χρήση της συσκευής με ασφαλή τρόπο και κατανοούν τους πιθανούς κινδύνους.
- Τα παιδιά δεν πρέπει να παίζουν με τη συσκευή.
- Ο καθαρισμός και η συντήρηση της συσκευής δεν πρέπει να γίνονται από παιδιά χωρίς επίβλεψη.
- Αυτό το προϊόν δεν είναι παιχνίδι.
- Τα παιδιά κάτω των 3 ετών πρέπει να κρατούνται μακριά, εάν δεν παρακολουθούνται συνεχώς.
- Τα παιδιά ηλικίας μεταξύ 3 και 8 ετών πρέπει να ενεργοποιούν / απενεργοποιούν τη συσκευή μόνο εφόσον έχει τοποθετηθεί ή εγκατασταθεί στην κανονική θέση λειτουργίας της και υπό επίβλεψη ή αν λαμβάνουν οδηγίες σχετικά με την ασφαλή χρήση της συσκευής και κατανοούν τους κινδύνους.
- Τα παιδιά ηλικίας 3 έως 8 ετών δεν πρέπει να εισάγουν το φίς τροφοδοσίας, να ρυθμίζουν ή να καθαρίζουν τη συσκευή ή να πραγματοποιούν συντήρηση.
- **ΠΡΟΣΟΧΗ** - Ορισμένα μέρη αυτού του προϊόντος μπορεί να ζεσταθούν πολύ και να προκαλέσουν εγκαύματα. Ιδιαίτερη προσοχή πρέπει να δοθεί όταν υπάρχουν παιδιά και ευάλωτα άτομα.
- Προκειμένου να αποφευχθεί ο κίνδυνος λόγω ακούσιας επαναφοράς έπειτα από διακοπή παροχής, αυτή η συσκευή δεν πρέπει να συνδέεται με ενδιάμεσες συσκευές όπως πχ.

χρονοδιακόπτη, ή να είναι συνδεδεμένη σε πολύμπριζα.

- **ΠΡΟΕΙΔΟΠΟΙΗΣΗ:** μην χρησιμοποιείτε την συσκευή με χειριστήριο ή άλλη εξωτερική συσκευή που να την ενεργοποιεί αυτόματα, καθώς ενδέχεται να υπάρχει κίνδυνος πυρκαγιάς εάν είναι καλυμμένη ή εσφαλμένα τοποθετημένη.
- Η συσκευή φέρει προστασία IPX24 και μπορεί να χρησιμοποιηθεί σε ιδιωτικά μπάνια στην ζώνη 2.
- Μην χρησιμοποιείτε την συσκευή ακριβώς δίπλα σε μπανιέρες ντουζιέρες και πισίνες καθώς υπάρχει κίνδυνος να πέσει μέσα και να προκαλέσει ηλεκτροπληξία.

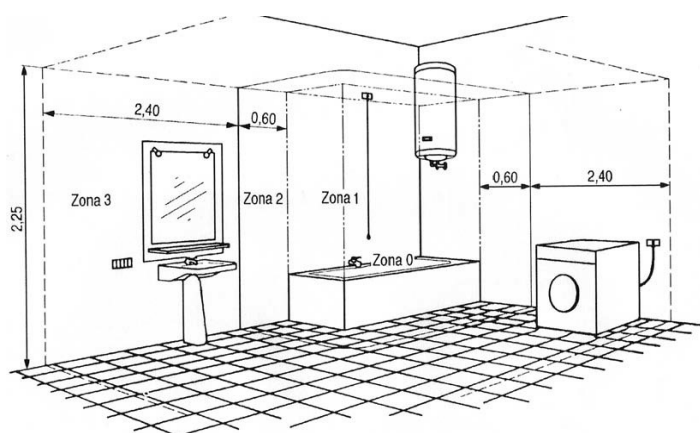

- Μην καλύπτετε τις εισόδους/εξόδους αέρα.
- Η συσκευή θερμαίνεται σημαντικά κατά τη λειτουργία. Κίνδυνος εγκαύματος. Για να αποφύγετε τραυματισμούς, μην αφήνετε το δέρμα να έρθει σε επαφή με την επιφάνεια του.
- Διατηρήστε εύφλεκτα υλικά, όπως έπιπλα, μαξιλάρια, κουβέρτες, χαρτί, πανιά, κουρτίνες και παρόμοια, τουλάχιστον 1 m από το εμπρός, πίσω μέρος και τα πλαϊνά του.
- Κρατήστε τα ζώα μακριά από την συσκευή.
- Αποσυνδέστε το ρεύμα όταν η συσκευή δεν χρησιμοποιείται ή για εργασίες καθαρισμού.
- Η συσκευή δεν πρέπει να χρησιμοποιείται σε δυνητικά επικίνδυνες περιοχές, όπως περιοχές που κινδυνεύουν από πυρκαγιά ή έκρηξη ή σε περιοχές με χημικές ουσίες ή υγρασία (αποθήκες, γκαράζ κτλ).
- Μην τοποθετείτε τίποτα πάνω στη συσκευή, μην χρησιμοποιείτε τη συσκευή για να στεγνώνετε ρούχα.
- Χρησιμοποιήστε την συσκευή σε έναν καλά αεριζόμενο χώρο.

- Αποφύγετε την τοποθέτηση δακτύλων ή ξένων αντικειμένων στις γρίλιες εισόδου / εξόδου αέρα, καθώς αυτό μπορεί να προκαλέσει ηλεκτροπληξία ή πυρκαγιά και μπορεί να προκαλέσει ζημιά στη συσκευή.
- Για να αποφύγετε τον κίνδυνο πυρκαγιάς, μην μπλοκάρετε τις γρίλιες και μην τις παραβιάζετε με κανένα τρόπο ενώ η συσκευή χρησιμοποιείται.
- Μην χρησιμοποιείτε τη συσκευή εάν έχει υποστεί ζημιά το καλώδιο ή το φίς τροφοδοσίας. Επικοινωνήστε με ένα κέντρο σέρβις για να αντικαταστήσετε ένα κατεστραμμένο καλώδιο τροφοδοσίας, για να αποφύγετε τυχόν κινδύνους ασφαλείας.
- Μην χρησιμοποιείτε τη συσκευή εάν έχει πέσει από ορισμένο ύψος ή εάν έχει υποστεί οποιαδήποτε ζημιά. Επικοινωνήστε με ένα εξουσιοδοτημένο κέντρο σέρβις για να ελέγξετε τη συσκευή ή να κάνετε τυχόν απαραίτητες ηλεκτρικές ή μηχανικές επισκευές.
- Η πιο κοινή αιτία υπερθέρμανσης είναι η συσσώρευση σκόνης στη συσκευή. Αφαιρέστε τη συσσωρευμένη σκόνη τραβώντας το φίς τροφοδοσίας και καθαρίζοντας τις γρίλιες χρησιμοποιώντας ηλεκτρική σκούπα.
- Μην χρησιμοποιείτε λειαντικά προϊόντα για να καθαρίσετε τη συσκευή. Καθαρίστε τη χρησιμοποιώντας ένα υγρό πανί (να μην στάζει) που έχετε βρέξει σε σαπουνόνερο. Αφαιρέστε το φίς από την πρίζα πριν πραγματοποιήσετε οποιαδήποτε συντήρηση.
- Για να αποσυνδέσετε τη συσκευή, ρυθμίστε το διακόπτη στη θέση 0 και αφαιρέστε το φίς από την πρίζα. Τραβήξτε μόνο το φίς τροφοδοσίας. Μην τραβάτε το καλώδιο όταν απενεργοποιείτε τη συσκευή.
- Μην τοποθετείτε αντικείμενα πάνω στο καλώδιο και μην το λυγίζετε.
- Τα καλώδια επέκτασης δεν συνιστώνται, καθώς ενδέχεται να υπερθερμανθούν και να προκαλέσουν κίνδυνο πυρκαγιάς. Ποτέ μην χρησιμοποιείτε μόνο ένα καλώδιο επέκτασης για τη λειτουργία πολλών συσκευών.
- Μην βυθίζετε το καλώδιο τροφοδοσίας, το φίς τροφοδοσίας ή οποιοδήποτε άλλο μέρος της συσκευής σε νερό ή άλλα υγρά.
- Μην αγγίζετε το φίς τροφοδοσίας με βρεγμένα χέρια.
- Μην τοποθετείτε τη συσκευή πάνω ή κοντά σε άλλη πηγή θερμότητας.

ΠΡΟΕΙΔΟΠΟΙΗΣΗ: ΑΠΟΦΥΓΕΤΕ ΤΗΝ ΚΑΛΥΨΗ ΤΗΣ ΣΥΣΚΕΥΗΣ ΓΙΑ ΤΗΝ ΑΠΟΦΥΓΗ ΥΠΕΡΘΕΡΜΑΝΣΗΣ.

Το παρακάτω σήμα υποδεικνύει την προειδοποίηση:



- Η συσκευή μπορεί να προκαλέσει κίνδυνο πυρκαγιάς εάν, κατά τη λειτουργία, καλύπτεται ή έρχεται σε επαφή με εύφλεκτο υλικό, πχ κουρτίνες, κουβέρτες κ.λπ. **ΚΡΑΤΗΣΤΕ ΤΗΝ ΣΥΣΚΕΥΗ ΜΑΚΡΙΑ ΑΠΟ ΤΕΤΟΙΑ ΥΛΙΚΑ.**
- Μην βάζετε την συσκευή στην πρίζα πριν να έχει τοποθετηθεί ή στερεωθεί σωστά.
- Μην τοποθετείτε το καλώδιο κάτω από χαλιά. Μην καλύπτετε το καλώδιο με κουβέρτες, χαλιά ή παρόμοια υλικά. Τοποθετήστε το καλώδιο μακριά από πολυσύχναστες περιοχές ή σε μέρος όπου μπορεί να τραβηχτεί κατά λάθος.
- Μην χρησιμοποιείτε την συσκευή κοντά σε μπανιέρες, ντους, νιπτήρες ή πισίνες.
- Η συσκευή δεν πρέπει να τοποθετείται αμέσως κάτω από μια πρίζα.
- Μην χρησιμοποιείτε την συσκευή σε εξωτερικούς χώρους.
- Κατά την αρχική εκκίνηση, ο αεραγωγός μπορεί να εκπέμψει μια ελαφριά, ακίνδυνη μυρωδιά. Αυτή η μυρωδιά είναι μια φυσιολογική επίδραση της αρχικής θέρμανσης των εσωτερικών θερμαντικών στοιχείων και δεν πρέπει να επαναληφθεί αργότερα.

ΠΡΟΕΙΔΟΠΟΙΗΣΗ:

Ο ΔΙΑΚΟΠΤΗΣ ΕΝΕΡΓΟΠΟΙΗΣΗΣ/ΑΠΕΝΕΡΓΟΠΟΙΗΣΗΣ ΔΕΝ ΑΡΚΕΙ ΓΙΑ ΤΗΝ ΑΠΕΝΕΡΓΟΠΟΙΗΣΗ ΤΗΣ ΣΥΣΚΕΥΗΣ. ΠΑΡΑΚΑΛΟΥΜΕ ΠΑΝΤΑ ΒΓΑΖΕΤΕ ΤΟ ΚΑΛΩΔΙΟ ΤΡΟΦΟΔΟΣΙΑΣ ΑΠΟ ΤΗΝ ΠΡΙΖΑ ΣΕ ΠΕΡΙΠΤΩΣΗ ΛΕΙΤΟΥΡΓΙΑΣ ΣΥΝΤΗΡΗΣΗΣ, ΟΤΑΝ ΜΕΤΑΚΙΝΗΣΕΤΕ ΤΗ ΣΥΣΚΕΥΗ Ή ΟΤΑΝ ΔΕΝ ΤΗΝ ΧΡΗΣΙΜΟΠΟΙΕΙΤΕ.

- Η συσκευή περιέχει μέρη που δημιουργούν ηλεκτρικά τόξα και σπινθήρες. Δεν πρέπει να χρησιμοποιείται σε δυνητικά επικίνδυνες περιοχές όπως εκείνες που υπόκεινται σε κίνδυνο πυρκαγιάς ή έκρηξης ή σε χώρους γεμάτους με χημικές ουσίες ή

υγρασία.

- Μην τοποθετείτε τη συσκευή σε μαλακές επιφάνειες, όπως ένα κρεβάτι, όπου υπάρχει πιθανότητα να μπλοκαριστούν οι γρίλιες εισαγωγής/εξαγωγής αέρα. Τοποθετείτε πάντα τη συσκευή σε μια σταθερή, επίπεδη επιφάνεια κατά τη λειτουργία, για να αποφύγετε την πιθανότητα ανατροπής της. Τοποθετήστε το καλώδιο τροφοδοσίας έτσι ώστε η συσκευή ή άλλα αντικείμενα να μην ακουμπούν πάνω του.
- Αποσυνδέετε πάντοτε από την πρίζα όταν η συσκευή δεν χρησιμοποιείται.
- Απενεργοποιήστε τη συσκευή εάν δεν έχετε την επίβλεψη της για να αποφύγετε ατυχήματα.
- Μην χρησιμοποιείτε την συσκευή αν δεν έχετε εφαρμόσει τα ποδαράκια ή αν δεν την έχετε στερεώσει σε τοίχο. Χρησιμοποιήστε μόνο τα ποδαράκια που παρέχονται .
- Εάν ακούσετε έναν αφύσικο θόρυβο ή ανιχνεύσετε μια ασυνήθιστη μυρωδιά κατά τη χρήση της συσκευή, σταματήστε τη χρήση και αποσυνδέστε αμέσως.
- Μην επιχειρήσετε να την επισκευάσετε και απευθυνθείτε σε ένα εξουσιοδοτημένο κέντρο τεχνικής υποστήριξης.

ΠΕΡΙΓΡΑΦΗ ΜΕΡΩΝ

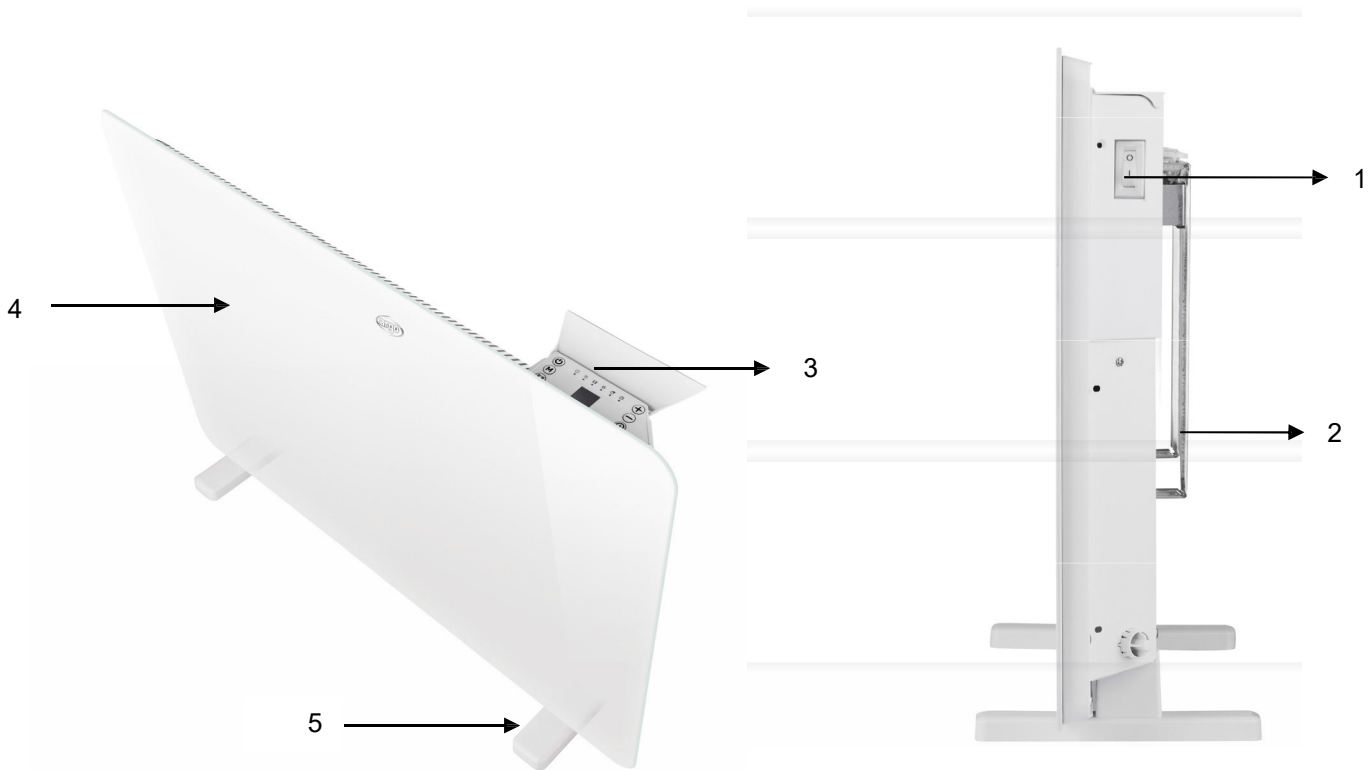

1. Διακόπτης ON/OFF
2. Πίσω στήριγμα
3. Πίνακας ελέγχου
4. Μπροστινή όψη
5. Ποδαράκια

ΕΓΚΑΤΑΣΤΑΣΗ ΣΥΣΚΕΥΗΣ

Η συσκευή μπορεί να χρησιμοποιηθεί τοποθετώντας την στο πάτωμα, μετά τη συναρμολόγηση των ποδιών, ή εναλλακτικά μπορεί να τοποθετηθεί στον τοίχο χρησιμοποιώντας τα ειδικά παρεχόμενα αξεσουάρ.

Τοποθέτηση σε πάτωμα χρησιμοποιώντας τα ποδαράκια που παρέχονται:

Η συσκευή είναι στην συσκευασία χωρίς να έχουν τοποθετηθεί τα πόδια. Πρέπει επομένως να τοποθετηθούν πριν χρησιμοποιήσετε τη συσκευή. Συναρμολογήστε τα πόδια όπως φαίνεται στο σχήμα και βάλτε τη συσκευή σε όρθια θέση. Τοποθετήστε τη συσκευή σε μια επίπεδη, σταθερή επιφάνεια και ακολουθήστε τις παρακάτω ενδείξεις:

1. Γυρίστε την συσκευή ανάποδα
2. Τοποθετήστε τα ποδαράκια. Το πιο μακρύ μέρος τους πρέπει να τοποθετηθεί στην πίσω πλευρά.
3. Σφίξτε τα παξιμάδια πάνω στα ποδαράκια

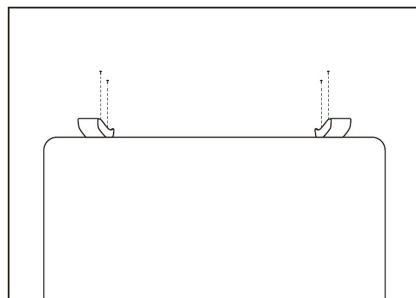
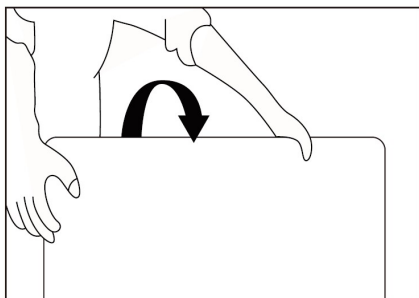

Τοποθέτηση σε τοίχο: πώς τοποθετείτε την συσκευή σε τοίχο

Η συσκευασία περιέχει όλα τα απαραίτητα αξεσουάρ για την τοποθέτηση σε τοίχο.

Για τοποθέτηση σε τοίχο, προχωρήστε ως εξής. Η συσκευή έχει ήδη το στήριγμα εφαρμοσμένο στο πίσω μέρος της, επομένως αφαιρέστε το ακολουθώντας τα παρακάτω βήματα:

1. Ξεβιδώστε τις δύο βίδες που βρίσκονται στο επάνω μέρος των δύο κάθετων ράβδων του στηρίγματος τοίχου.
2. Τραβήξτε προς τα έξω το στήριγμα τοίχου πιέζοντας προς τα κάτω την κορυφή των δύο κάθετων ράβδων του στηρίγματος τοίχου.
3. Αφαιρέστε τελείως το στήριγμα τοίχου από την συσκευή. Αφού αφαιρέσετε το στήριγμα, προχωρήστε ως εξής (εικόνα παρακάτω):

A. Τοποθετώντας το στήριγμα στον τοίχο, σημειώστε στον τοίχο με το μολύβι τα σημεία όπου θα κάνετε τις τρύπες για να τοποθετήσετε τα ούπα. Τηρείτε τις ελάχιστες αποστάσεις που απαιτούνται.

B. Ανοίξτε τις τρύπες διαμέτρου 8 mm στον τοίχο και τοποθετήστε τα ούπα.

Γ. Στερεώστε το στήριγμα στον τοίχο και βιδώστε τις παρεχόμενες βίδες στα ούπα.

Δ. Τοποθετήστε τη μονάδα ευθεία, έτσι ώστε οι οπές να ευθυγραμμίζονται με το στήριγμα και τοποθετήστε τα μέρη του στηρίγματος στις οπές στο πίσω μέρος στο επάνω μέρος της συσκευής. Βεβαιωθείτε ότι η συσκευή είναι καλά γαντζωμένη στο στήριγμα τραβώντας το απαλά.

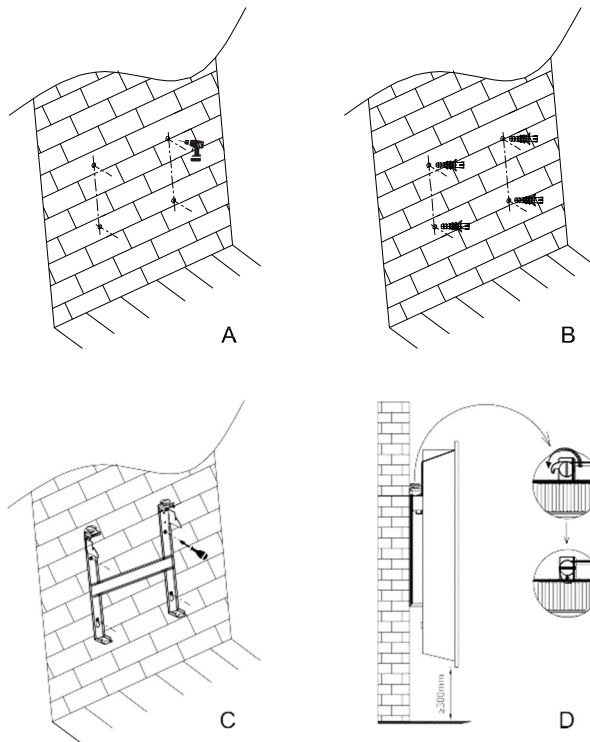

Βεβαιωθείτε ότι η συσκευή είναι τοποθετημένη τουλάχιστον 30 cm από το δάπεδο και ότι τηρείται η απόσταση από τοίχους και αντικείμενα, όπως φαίνεται στο παρακάτω σχήμα:

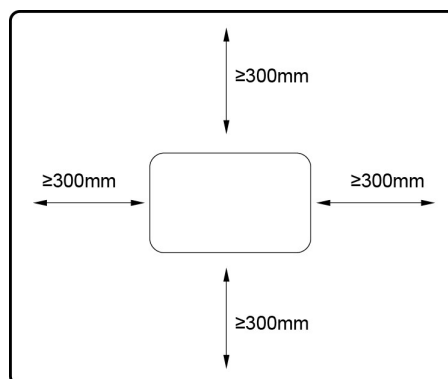

ΠΙΝΑΚΑΣ ΕΛΕΓΧΟΥ

ΧΕΙΡΙΣΤΗΡΙΟ ΑΦΗΣ ΠΑΝΩ ΣΤΗΝ ΣΥΣΚΕΥΗ

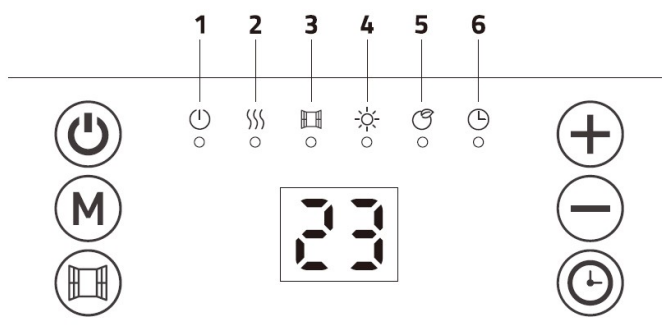

ΕΝΔΕΙΞΕΙΣ LED ΣΤΟ ΧΕΙΡΙΣΤΗΡΙΟ

- 1 Κατάσταση Αναμονής on/off
- 2 Λειτουργία Θέρμανσης
- 3 Λειτουργία ανοιχτού παραθύρου
- 4 Λειτουργία Comfort Mode
- 5 Λειτουργία ECO
- 6 Χρονοδιακόπτης

ΠΛΗΚΤΡΑ ΛΕΙΤΟΥΡΓΙΩΝ ΣΤΟ ΧΕΙΡΙΣΤΗΡΙΟ

	Κατάσταση Αναμονής
	Λειτουργία Θέρμανσης
	Λειτουργία ανοιχτού παραθύρου
	Πλήκτρο +
	Πλήκτρο -
	Χρονοδιακόπτης

Συνδέστε το καλώδιο τροφοδοσίας σε κατάλληλη πρίζα (230-240V / 50-60Hz). Η συσκευή εκπέμπει ένα ηχητικό σήμα, αυτό σημαίνει ότι είναι έτοιμη για χρήση.

Η ένδειξη ανάβει στο χειριστήριο.

Στη συνέχεια, πατήστε το διακόπτη ON/OFF που βρίσκεται στο πλάι της συσκευής και μετακινήστε το κουμπί στη θέση I για να ενεργοποιήσετε τη συσκευή. Εάν θέλετε να απενεργοποιήσετε τη συσκευή, γυρίστε το κουμπί στη θέση O.

ΚΟΥΜΠΙ ON/OFF ΚΑΙ ΚΑΤΑΣΤΑΣΗΣ ΑΝΑΜΟΝΗΣ

Αφού συνδέσετε το καλώδιο τροφοδοσίας και ενεργοποιήσετε τη μονάδα με το πλευρικό κουμπί λειτουργίας, πατήστε αυτό το κουμπί στον πίνακα ελέγχου για να ενεργοποιήσετε τη συσκευή. Πατήστε αυτό το κουμπί ξανά για να απενεργοποιήσετε τη συσκευή.





ΚΟΥΜΠΙ ΧΡΟΝΟΔΙΑΚΟΠΤΗ ΚΑΙ ΕΒΔΟΜΑΔΙΑΙΑΣ ΡΥΘΜΙΣΗΣ



Πατήστε και κρατήστε πατημένο αυτό το κουμπί στον πίνακα ελέγχου για 3 δευτερόλεπτα για να επιλέξετε το χρονόμετρο και τη εβδομαδιαία ρύθμιση. Στην οθόνη εμφανίζεται η ένδειξη "d" και μετά πατήστε τα πλήκτρα για να επιλέξετε τις ημέρες της εβδομάδας με την ακόλουθη σειρά:

1	ΔΕΥΤΕΡΑ
2	ΤΡΙΤΗ
3	ΤΕΤΑΡΤΗ
4	ΠΕΜΠΤΗ
5	ΠΑΡΑΣΚΕΥΗ
6	ΣΑΒΒΑΤΟ
7	ΚΥΡΙΑΚΗ

Πατήστε το κουμπί  για να επιβεβαιώσετε την επιθυμητή ημέρα και να ορίσετε την ώρα.

Στην οθόνη θα εμφανιστεί 

Πιέστε  και  για να επιλέξετε την ώρα, και μετά πιέστε  για επιβεβαίωση. Στην οθόνη εμφανίζεται 





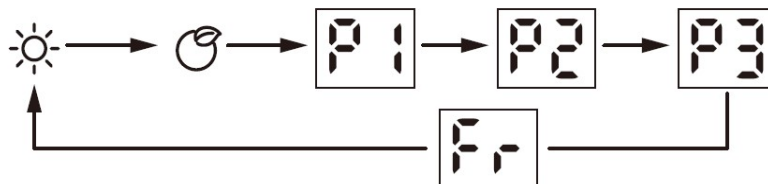

Πιέστε  και  για να ρυθμίσετε τα λεπτά και μετά  για επιβεβαίωση.

Σημείωση: Σε περίπτωση διακοπής ρεύματος, ο εβδομαδιαίος προγραμματισμός και ο χρονοδιακόπτης επαναφέρονται στις εργοστασιακές ρυθμίσεις.

ΛΕΙΤΟΥΡΓΙΑ ΘΕΡΜΑΝΣΗΣ

Πιέστε αυτό το πλήκτρο στο χειριστήριο για να ενεργοποιήσετε τις λειτουργίες θέρμανσης, με την ακολουθία:



-  Λειτουργία Comfort: Πιέστε  και  για να ορίσετε θερμοκρασία από 5°C έως 35°C
-  Λειτουργία ECO: Πιέστε  και  για να ορίσετε θερμοκρασία από 1°C to 31°C
-  Λειτουργία Anti-frost: Η θερμοκρασία στόχος είναι 7°C. Η θερμοκρασία δεν μπορεί να οριστεί.
- P1/P2/P3 προεπιλεγμένα προγράμματα
- Σημείωση: Εάν η ρύθμιση της ώρας και της ημέρας δεν έχει ολοκληρωθεί, την πρώτη φορά που εισάγετε τη ρύθμιση προγράμματος P1/P2/P3, ζητείται να ρυθμίσετε εκ των προτέρων τη ρύθμιση ημέρας και ρολογιού.

P1: (Δευτέρα - Παρασκευή) Πρόγραμμα χωρίς δυνατότητα ρυθμίσεων



P2: (Δευτέρα - Παρασκευή) Πρόγραμμα χωρίς δυνατότητα ρυθμίσεων

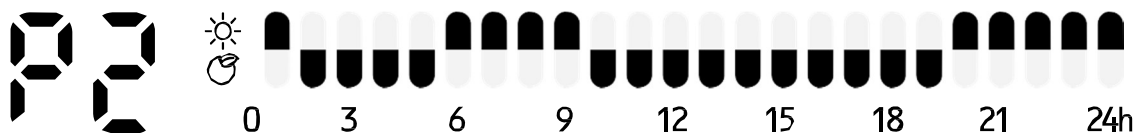

P2 :(Σάββατο - Κυριακή) Πρόγραμμα χωρίς δυνατότητα ρυθμίσεων

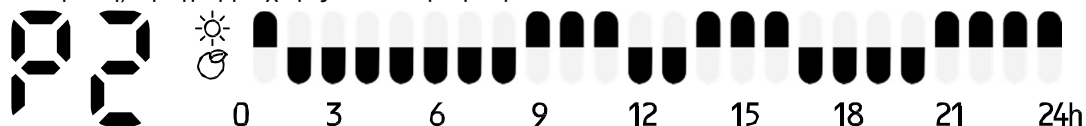

P3: (Δευτέρα – Παρασκευή) Πρόγραμμα με δυνατότητα ρυθμίσεων

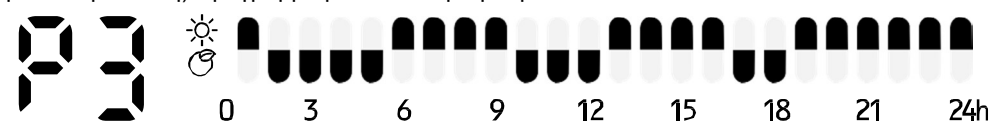

P3:(Σάββατο - Κυριακή) Πρόγραμμα με δυνατότητα ρυθμίσεων

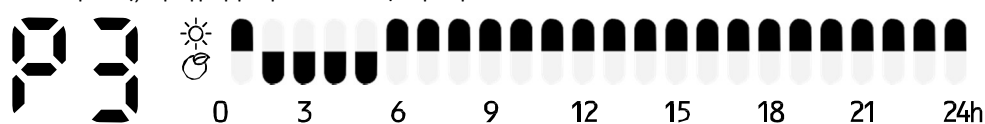

- P3 ρυθμίσεις προγράμματος

1. Όταν έχετε ήδη επιλέξει το P3 πιέστε **M** για πάνω από 3 δευτερόλεπτα για να ορίσετε την ημέρα.
2. Η οθόνη δείχνει **d1**, πιέστε **+** **-** και για ρύθμιση από **d1-d7** (Δευτέρα-Κυριακή). Πιέστε **M** για επιβεβαίωση και εισάγετε την ρύθμιση της ώρας.
3. Η οθόνη δείχνει **00**, πιέστε **+** και **-** για ρύθμιση από 00-23. Πιέστε **M** για να επιλέξετε την λειτουργία θέρμανσης για κάθε ώρα (λειτουργία Comfort ή ECO).
4. Επαναλάβετε την διαδικασία μέχρι να ρυθμίσετε το πρόγραμμα κάθε ημέρας και ώρας Σημείωση:
αφού ρυθμίσετε την θέρμανση και την ώρα 23, πιέστε **+** για να επιστρέψετε στην ρύθμιση της ημέρας.

Σημείωση : όταν η οθόνη δείχνει **d7**, πιέστε **+** για να ολοκληρώσετε όλες τις ρυθμίσεις του προγράμματος

P3

ΛΕΙΤΟΥΡΓΙΑ ΑΝΟΙΧΤΟΥ ΠΑΡΑΘΥΡΟΥ

Πιέστε μια φορά και θα ανάψει η ένδειξη . Εάν αυτή η λειτουργία είναι ενεργοποιημένη θα αναβοσβήνει η ένδειξη και δεν θα λειτουργεί η λειτουργία θέρμανσης

Πιέστε ξανά για να ακυρώσετε αυτή τη λειτουργία και να επανέλθετε στην προηγούμενη ρύθμιση.

ΚΟΥΜΠΙ ΧΡΟΝΟΔΙΑΚΟΠΤΗ

Πιέστε μια φορά και θα ανάψει η αντίστοιχη φωτεινή ένδειξη

Στην οθόνη θα αναβοσβήνει το "0 H". Πιέστε **+** και **-** για να ρυθμίσετε τον χρονοδιακόπτη από 0-24 ώρες. Πιέστε ξανά για να επιβεβαιώσετε την ρύθμιση.

ΚΑΘΑΡΙΣΜΟΣ ΚΑΙ ΣΥΝΤΗΡΗΣΗ

ΑΠΟΣΥΝΔΕΣΤΕ ΠΑΝΤΑ ΤΗ ΣΥΣΚΕΥΗ ΠΡΙΝ ΤΟΝ ΚΑΘΑΡΙΣΜΟ Ή ΣΥΝΤΗΡΗΣΗ. ΣΗΜΑΝΤΙΚΟ: ΜΗΝ ΒΥΘΙΖΕΤΕ ΤΗΝ ΣΥΣΚΕΥΗ ΣΕ ΝΕΡΟ.

Καθαρισμός της εξωτερικής επιφάνειας της συσκευής

Απενεργοποιήστε και αποσυνδέστε το διακόπτη πριν εκτελέσετε εργασίες συντήρησης ή μετακινήσετε τη συσκευή.

Χρησιμοποιήστε ένα μαλακό πανί για να αφαιρέσετε τυχόν σκόνη από τη συσκευή.

Εάν ο θερμαντήρας είναι υπερβολικά βρώμικος, χρησιμοποιήστε ένα μαλακό πανί βρεγμένο με νερό και ένα ήπιο απορρυπαντικό σε θερμοκρασία χαμηλότερη από 50 °C. Αφήστε τη συσκευή να στεγνώσει εντελώς πριν από τη χρήση.

Μην χρησιμοποιείτε διαβρωτικά απορρυπαντικά ή διαλύτες όπως βενζίνη. Μην πλένετε τη συσκευή με νερό. Μην χρησιμοποιείτε λάδια, χημικά ουσίες ή άλλα αντικείμενα καθαρισμού που μπορεί να προκαλέσουν ζημιά στην επιφάνεια. Χρησιμοποιήστε ηλεκτρική σκούπα για να αφαιρέσετε τη σκόνη από τις γρίλιες εισόδου / εξόδου αέρα.

ΑΠΟΘΗΚΕΥΣΗ

Εάν η συσκευή δεν χρησιμοποιείται για παρατεταμένες περιόδους, πρέπει να φυλάσσεται μαζί με αυτό το εγχειρίδιο στην αρχική της συσκευασία, σε δροσερό και ξηρό μέρος

ΠΛΗΡΟΦΟΡΙΕΣ ΠΟΥ ΑΠΑΙΤΟΥΝΤΑΙ ΓΙΑ ΤΟΠΙΚΟΥΣ ΘΕΡΜΑΝΤΗΡΕΣ ΧΩΡΟΥ

Παράρτημα II - Απαιτήσεις οικολογικού σχεδιασμού - Απαιτήσεις για πληροφορίες προϊόντος -ΚΑΝΟΝΙΣΜΟΣ (ΕΕ) 2015/1188 ΤΗΣ ΕΠΙΤΡΟΠΗΣ της 28ης Απριλίου 2015 για την εφαρμογή της οδηγίας 2009/125/ΕΚ του Ευρωπαϊκού Κοινοβουλίου και του Συμβουλίου σχετικά με τις απαιτήσεις οικολογικού σχεδιασμού τοπικά θερμαντικά χώρου

ΜΟΝΤΕΛΟ: FANCY					
Χαρακτηριστικό	Σύμβολο	Τιμή	Μονάδα μετρ.	Χαρακτηριστικό	μονάδα
Θερμική ισχύς				Είδος θερμικής ισχύος μόνον στην περίπτωση των ηλεκτρικών τοπικών θερμοσυσσωρευτών (να επιλεχθεί μία δυνατότητα)	
Ονομαστική θερμική ισχύς	P_{nom}	1,40	kW	χειροκίνητος ρυθμιστής θερμικού φορτίου με ενσωματωμένο θερμοστάτη	[όχι]
Ελάχιστη θερμική ισχύς (ενδεικτική)	P_{min}	1,40	kW	χειροκίνητος ρυθμιστής θερμικού φορτίου με ανάδραση θερμοκρασίας δωματίου και/ή θερμοκρασίας εξωτερικού χώρου	[όχι]
Μέγιστη συνεχής θερμική ισχύς	$P_{max,c}$	1,40	kW	ηλεκτρονικός ρυθμιστής θερμικού φορτίου με ανάδραση θερμοκρασίας δωματίου ή/και θερμοκρασίας εξωτερικού χώρου	[όχι]
Βοηθητική κατανάλωση ηλεκτρικής ενέργειας				παραγωγή θερμότητας υποβοηθούμενη από ανεμιστήρα	[όχι]
Στην ονομαστική θερμική ισχύ	e_{lmax}	NA	kW	Είδος θερμικής ισχύος/ρυθμιστή θερμοκρασίας δωματίου (να επιλεχθεί μία δυνατότητα)	
Στην ελάχιστη θερμική ισχύ	e_{lmin}	NA	kW	μονοβάθμια θερμική ισχύς χωρίς ρυθμιστή θερμοκρασίας δωματίου	[όχι]
Σε κατάσταση αναμονής	e_{lsb}	0,0004	kW	δύο ή περισσότερες χειροκίνητες βαθμίδες χωρίς ρυθμιστή θερμοκρασίας δωματίου	[όχι]
				με μηχανικό θερμοστατικό ρυθμιστή θερμοκρασίας δωματίου	[όχι]
				με ηλεκτρονικό ρυθμιστή θερμοκρασίας δωματίου	[όχι]
				με ηλεκτρονικό ρυθμιστή θερμοκρασίας δωματίου και χρονοδιακόπτη ημέρας	[όχι]
				με ηλεκτρονικό ρυθμιστή θερμοκρασίας δωματίου και χρονοδιακόπτη εβδομάδας	[ναι]
				Άλλες δυνατότητες ρύθμισης (επιτρέπονται πολλές επιλογές)	
				ρυθμιστής θερμοκρασίας δωματίου με ανιχνευτή παρουσίας	[όχι]
				ρυθμιστής θερμοκρασίας δωματίου με ανιχνευτή ανοιχτού παραθύρου	[ναι]
				με δυνατότητα ρύθμισης εξ αποστάσεως	[όχι]
				με ρυθμιστή προσαρμοζόμενης εκκίνησης	[όχι]
				με περιορισμό διάρκειας λειτουργίας	[ναι]
				με αισθητήρα θερμομέτρου μελανής σφαίρας	[όχι]
Ενεργειακή απόδοση της εποχιακής θέρμανσης χώρου (φορητή συσκευή)				$\eta_s(\%)$	38
Ενεργειακή απόδοση της εποχιακής θέρμανσης χώρου (συσκευή τοποθετημένη σε τοίχο)				$\eta_s(\%)$	39
Contact details :	ARGOCLIMA SPA - Via A. Varo,35 - Alfianello (BS) - ITALY - www.argoclima.com				



ΠΛΗΡΟΦΟΡΙΕΣ ΓΙΑ ΤΗΝ ΣΩΣΤΗ ΑΠΟΡΡΙΨΗ ΤΗΣ ΣΥΣΚΕΥΗΣ ΣΕ ΣΥΜΜΟΡΦΩΣΗ ΜΕ ΤΗΝ ΕΥΡΩΠΑΪΚΗ ΟΔΗΓΙΑ 2012/19 / ΕΕ

Όταν αυτή η συσκευή φτάσει στο τέλος της ωφέλιμης ζωής της, δεν πρέπει να απορριφθεί μαζί με τα οικιακά απορρίμματα, αλλά πρέπει να παραδοθεί σε κατάλληλες ξεχωριστές εγκαταστάσεις διάθεσης αποβλήτων ή σε εμπόρους που παρέχουν παρόμοιες υπηρεσίες. Η χωριστή απόρριψη απορριμμάτων ηλεκτρικών και ηλεκτρονικών συσκευών αποτρέπει πιθανές αρνητικές επιπτώσεις στο περιβάλλον και την ανθρώπινη υγεία που οφείλονται σε ανεπαρκή απόρριψη και επιτρέπει επίσης την ανάκτηση και ανακύκλωση των υλικών που περιλαμβάνουν τις συσκευές για να εξασφαλιστεί σημαντική εξοικονόμηση ενέργειας και πόρων. Η χωριστή υποχρέωση απόρριψης υπογραμμίζεται από το διαγραμμένο σύμβολο κάδου απορριμμάτων που εμφανίζεται στο προϊόν. Η παράνομη απόρριψη του προϊόντος από τον χρήστη καθορίζει την εφαρμογή των διοικητικών κυρώσεων που ορίζονται από τους ισχύοντες κανονισμούς.



improve your life

www.argoclima.com